

iv. 通水性に与える影響の評価

調査により抽出された漂流物となる可能性のある施設・設備等に対して、「漂流物化の可能性」、「取水口への到達の可能性」、「取水口・取水路の閉塞の可能性」の観点より、以下のフローに従い6号炉及び7号炉の取水口及び取水路の通水性に与える影響評価を行った。

ここで、「漂流」は施設・設備等の比重が大きい（浮力よりも自重が大きい）場合には生じることはないが、6、7号炉の取水口近傍の大湊側護岸部とその前面海域にある施設・設備等については、比重がある程度大きい場合でも津波による流圧力によって滑動や転動により流され、取水口に接近し、取水口・取水路の通水性に影響を及ぼす可能性が考えられる。このため、本評価では、大湊側護岸部とその前面海域の施設・設備等に対しては、この「滑動、転動」も「漂流」に含めて取り扱った。

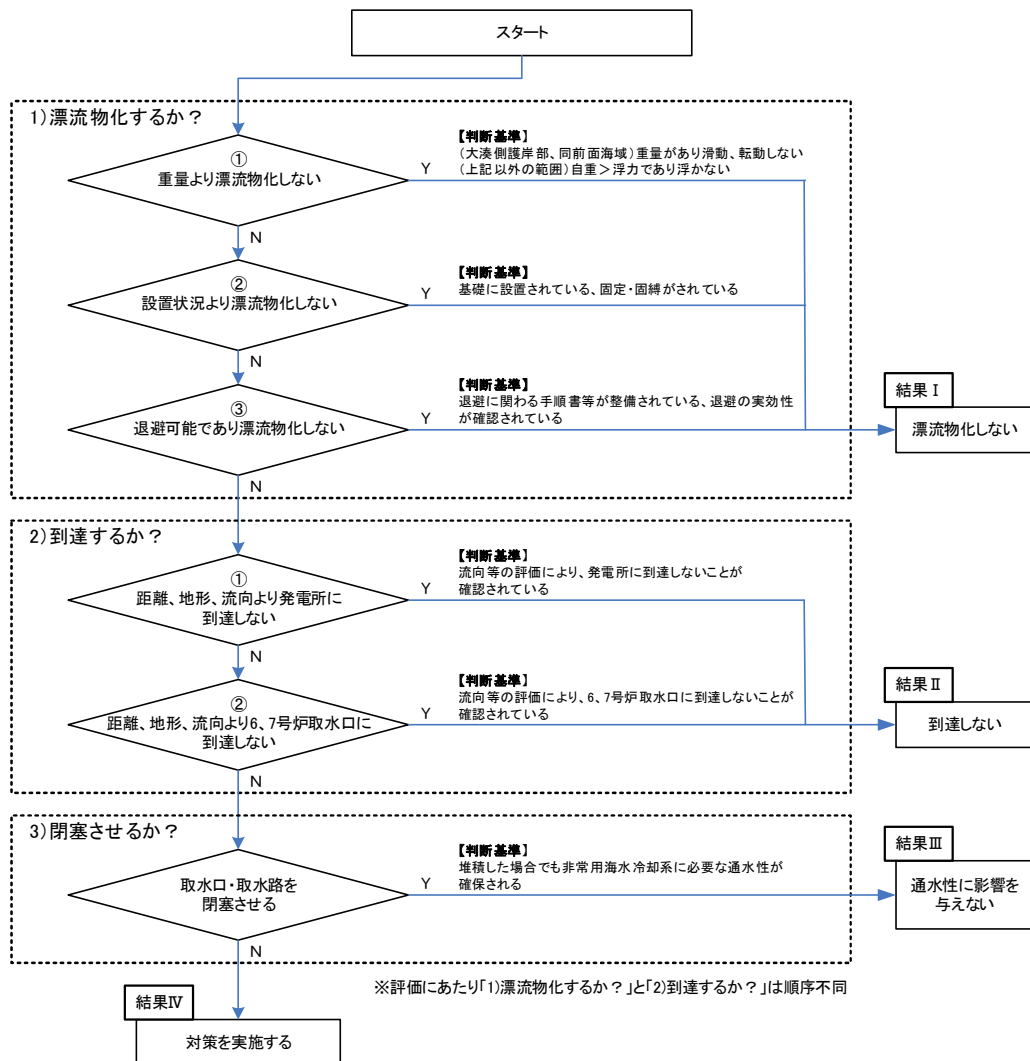

第 2.5-16 図 通水性に与える影響評価フロー

調査により抽出された漂流物となる可能性のある施設・設備等の詳細、及びそれらに対する影響評価の結果を調査分類ごとに以下に示す。

なお、漂流物による影響について設置許可基準規則では「取水口及び取水路の通水性に与える影響」の他に、津波防護施設、浸水防止設備に衝突することによる影響(波及的影響)の検討が求められている。同影響の検討は、「4.4 施設・設備等の設計・評価に係る検討事項」の「(2) 漂流物による波及的影響の検討」で説明するが、検討の対象とする漂流物及び衝突速度については本項で抽出、設定するものとし、項末に結果を整理して示す。

分類A (構内・海域)

発電所の構内(港湾内)にある港湾施設としては、6, 7号炉の取水口の南方約800mの位置に物揚場が、また、南方約350mの位置に揚陸棧橋、南防波堤内側に小型船棧橋がある。港湾周辺及び港湾内に定期的に来航する船舶としては、燃料等輸送船(総トン数約5,000t)が年に数度来航し、物揚場に停泊する。また、港湾の入口に1～数年に一度、2～3ヶ月程度の期間、浚渫作業のために浚渫船(総トン数約500t)及び土運船(総トン数約500t)が来航・停泊し、土運船は土砂の揚陸作業のため揚陸棧橋にも停泊する。他には、港湾設備保守点検、海洋環境監視調査等のための作業船(総トン数5t未満～約20t)が港湾の周辺及び港湾内に定期的に来航し、必要に応じ港湾施設にも停泊する。以上の他には発電所の港湾付近に定期的に来航する船舶はなく、また、発電所の港湾内には港湾口部の浮標を除き海上設置物もない。(第2.5-14-1図)

抽出された以上の船舶に対して第2.5-16図に示したフローにより取水口及び取水路の通水性に与える影響評価を実施した。

なお、発電所港湾の境界を形成する防波堤については地震、津波時の健全性が確認されたものではないため、地震、津波による損傷を想定すると、損傷した構成要素が滑動、転動により流される可能性は否定できず、北防波堤については6, 7号炉の取水口前面に位置するため、その通水性に影響を及ぼす可能性が考えられる(第2.5-14-1図)。このため、本分類ではその影響についても合わせて評価を実施した。

以上の評価結果を以下に示す。また評価結果の一覧を第2.5-3表にまとめて示す。

①燃料等輸送船

燃料等輸送船の主な輸送行程を第 2.5-17 図に示す。

津波警報等発令時には、燃料等輸送船は原則、緊急退避（離岸）することとしており、東日本大震災以降に、第 2.5-18 図に示すフローを取り込んだマニュアルを整備している。

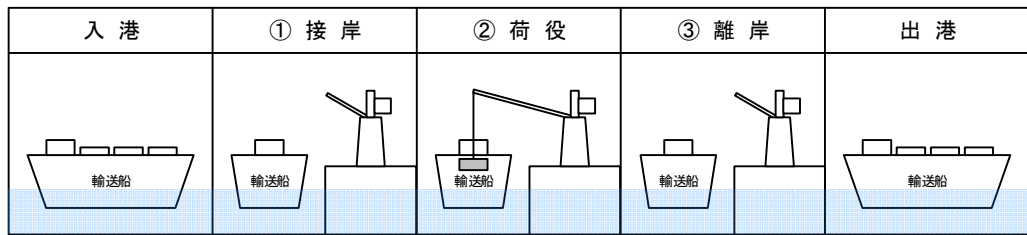

第 2.5-17 図 主な輸送行程

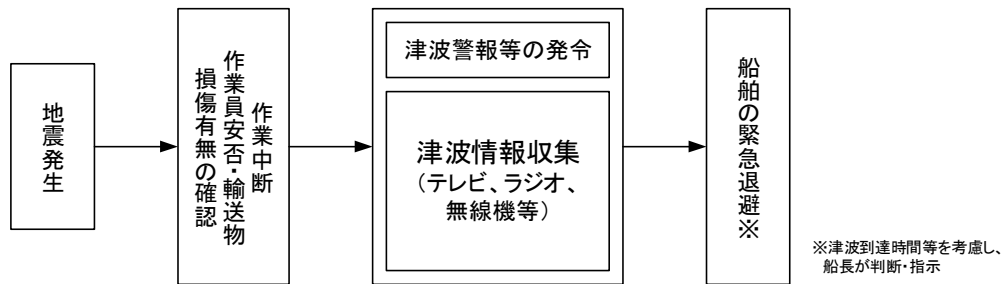

第 2.5-18 図 緊急退避フロー図（例）

このマニュアルに沿って実施した訓練実績では、輸送船と輸送物の干渉がある「荷役」行程において津波警報等が発令した場合でも、警報発令後の 30 分程度で退避が可能であった。また、この実績に基づき、設備保全のための作業等を省略した緊急時に必要な最小限の作業のみの積み上げを行った結果、警報発令後の 15 分程度で緊急退避が可能であることを確認した。なお、全輸送行程の大部分は輸送船と輸送物の干渉のない「荷役」以外の行程であり、実績より、この場合には津波警報等発令後の数分で緊急退避が可能であることを確認している。

以上を踏まえ、津波の到達と緊急退避に要する時間との関係を示すと第 2.5-19 図のとおりとなる。

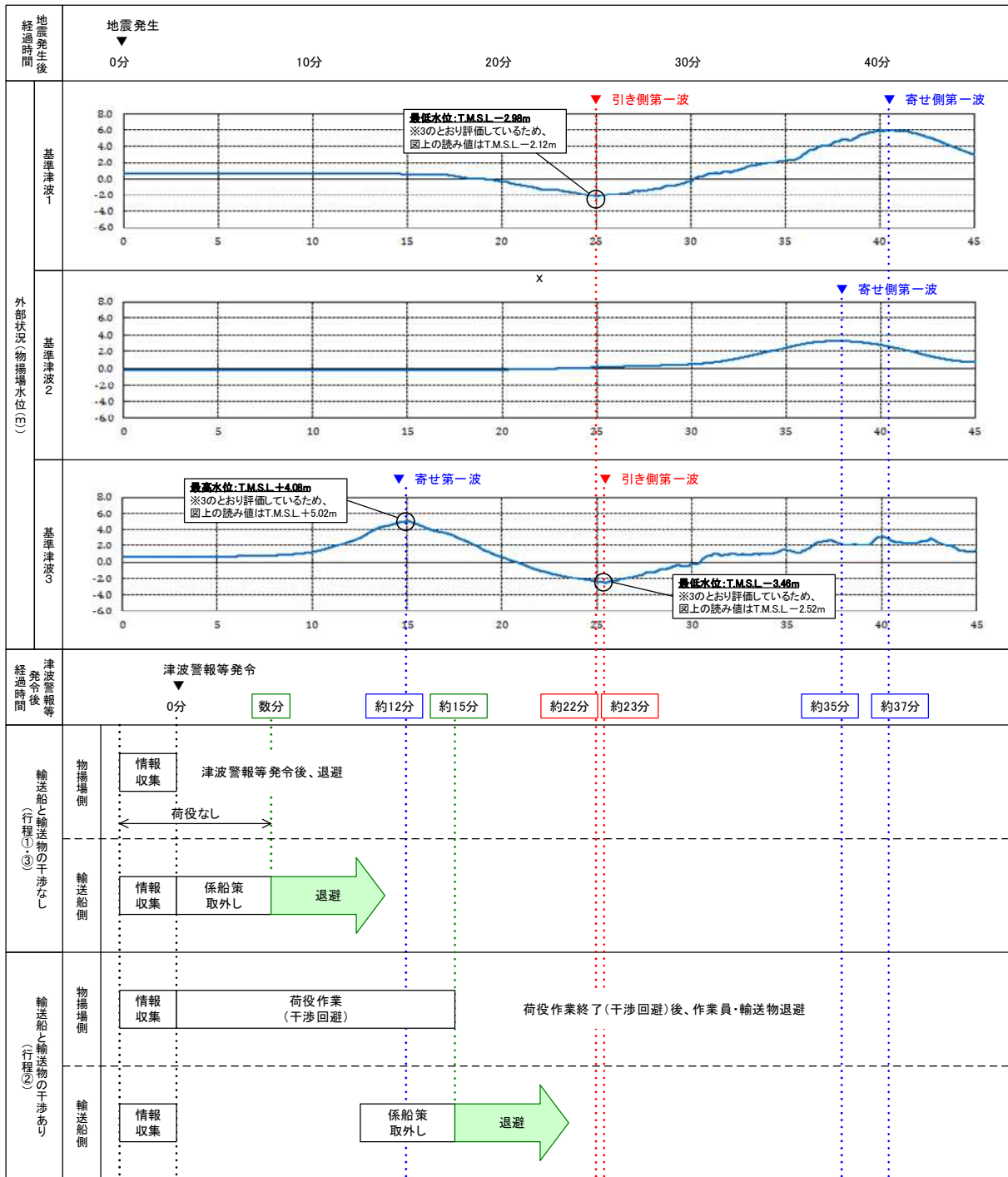

- ※1:津波警報等発令後経過時間は、地震発生後の3分後(気象庁HPIに記載の発表目標時間)に津波警報等が発令するものとして記載
- ※2:津波の到達時間は、引き側及び押し側ともピークの到達時間を記載
- ※3:本図の津波水位は、それぞれ以下の数値を予め決めて評価した結果を示している
 - ・基準津波1: 朔望平均満潮位(T.M.S.L.+0.49m)、潮位のバラつき(上昇側0.16m)、地殻変動量(0.21m)
 - ・基準津波2: 朔望平均干潮位(T.M.S.L.+0.03m)、潮位のバラつき(下降側0.15m)
 - ・基準津波3: 朔望平均満潮位(T.M.S.L.+0.49m)、潮位のバラつき(上昇側0.16m)、地殻変動量(0.29m)
- ※4:輸送船の退避とは、物揚場から離岸することを示す

第 2.5-19 図 津波の到達と燃料等輸送船の緊急退避に要する時間

第 2.5-19 図より、燃料等輸送船は、柏崎刈羽原子力発電所に襲来が想定される津波のうち、襲来までに時間的な余裕がある基準津波に対しては緊急退避が可能と考えられるが、時間的な余裕がない津波（津波警報等発令から 12 分程度で到達する基準津波 3）に対しては、津波発生時に「荷役」行程中であつた場合、津波襲来時には離岸のための荷役作業（干渉回避）中となり緊急退避ができない可能性がある。しかしながら、この場合も以下の理由から輸送船は航行不能となることは考えられず、漂流物になることはないと考えられる。【結果 I】

- 輸送船は岸壁に係留されている。
- 津波高さと喫水高さの関係から、輸送船は岸壁を越えない。
- 岸壁に接触しても防げん材を有しており、かつ法令（危険物船舶運送及び貯蔵規則）に基づく二重船殻構造等十分な船体強度を有する。

また、第 2.5-19 図より、緊急退避が可能であつた場合でも、退避中に港湾内で引き波による水位低下に遭う可能性のあることが考えられるが、この際に一時的に着底することがあつたとしても、輸送船は二重船殻構造等十分な船体強度を有しているため、水位回復後に航行の再開が可能であり、緊急退避に支障はないと考えられる。

【結果 I】

なお、以上の評価に関わる、津波に対する係留策の耐力評価を添付資料 17 に、岸壁への乗り上げの可能性、及び着底、それに伴う座礁、転覆の可能性に関わる喫水と津波高さとの関係を添付資料 18 に示す。

以上より、燃料等輸送船は非常用海水冷却系に必要な取水口及び取水路の通水性に影響を及ぼす漂流物とはならないものと評価する。

なお、燃料等輸送船の緊急退避は輸送事業者・船会社（以下、船会社）と協働で行うことになるが、その運用における当社と船会社の関係を示すと第 2.5-20 図のとおりとなる。すなわち、地震・津波が発生した場合には、速やかに作業を中断するとともに、船会社からの輸送船緊急退避の決定連絡を受け、当社にて輸送船と輸送物の干渉回避や係船索取り外し等の陸側の必要な措置を実施し、また陸側作業員・輸送物の退避を決定するなど、両者で互いに連絡を取りながら協調して緊急退避を行う。ここで、電源喪失時にも物揚場クレーンを使用して上記の対応ができるように、物揚場クレーンには非常用電源を用意している。

これら一連の対応を行うため、当社では、当社－船会社間の連絡体制を整備するとともに前述の地震・津波発生時の緊急時対応マニュアルを定めており、その上で船会社との間で互いのマニュアルを共有した上で、合同で緊急退避訓練を実施することにより、各々のマニュアルの実効性を確認している。

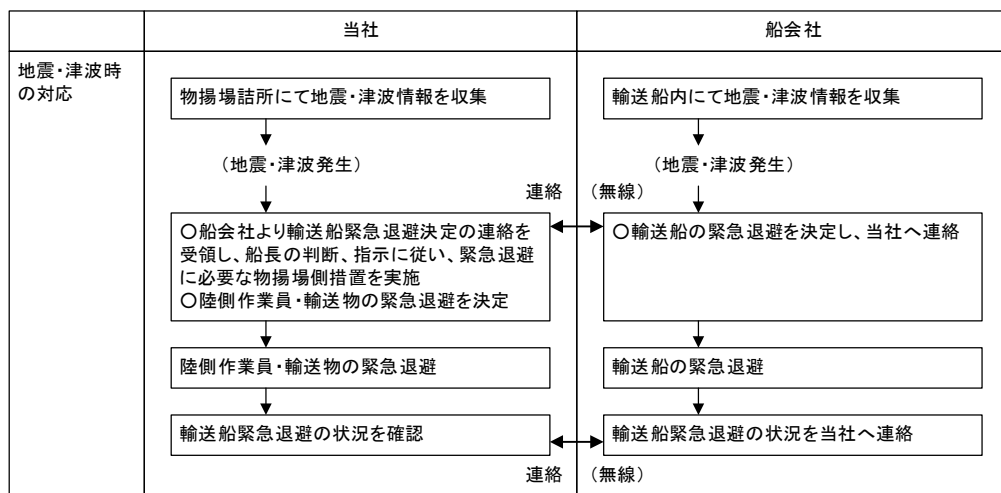

第 2.5-20 図 輸送船緊急退避時の当社と船会社の関係性

②浚渫船・土運船

浚渫作業の主な作業工程を第 2.5-21 図に示す。

工程	ケース 1 (構外に排土)	ケース 2 (構内に排土)
1	<u>曳船・投錨作業</u> 曳船により浚渫船 (非航式) を, 近隣の柏崎港から港湾内の所定の位置まで曳船し, 揚錨船でアンカーを投錨し, 浚渫船を固定する	
2	<u>係船・浚渫作業</u> 曳船により土運船を浚渫船に横付けし, もやいロープで係船した後, 浚渫作業を実施する (2 台の土運船を浚渫船の両側に係船する)	
3	<u>土運船曳船～排土作業</u> 土運船に浚渫土が一定量積み込まれたら, もやいロープを取外し, 曳船で還元区域 (港湾外) まで曳船し, 排土する	<u>土運船接岸作業</u> 土運船に浚渫土が一定量積み込まれたら, もやいロープを取外し, 曳船で揚陸棧橋まで曳船し, 接岸する
4	—	<u>揚陸～積み込み作業</u> 土運船の土砂をバックホウでダンプトラックに積み込みを行う

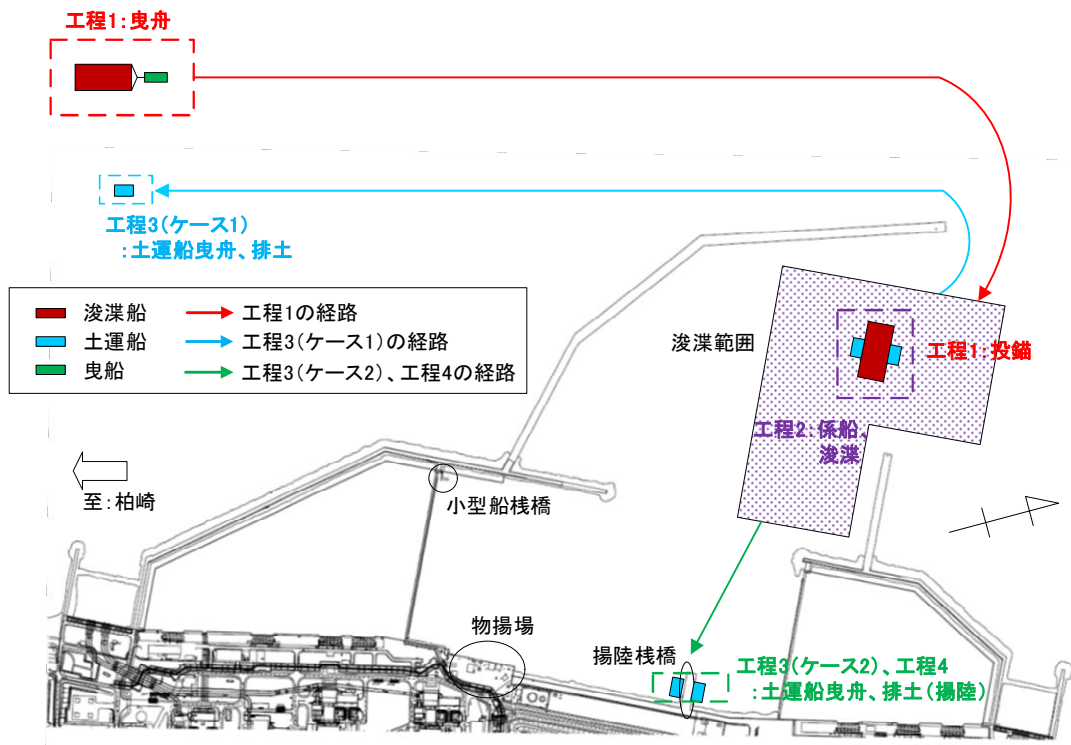

第 2.5-21 図 主な浚渫作業工程

津波警報等発令時には, 予め施工者が定めて当社が承認した安全計画書に基づき, 原則として作業を中止して即時に退避を行うが, 時間的な余裕がなく緊急退避が困難な場合には, 施工者の判断により係留により津波に備える。

ここで、浚渫船及び土運船のそれぞれについて、緊急退避までに最も時間を要する浚渫作業中、揚陸作業中に基準津波が発生する状況を想定し、この際の津波の到達と緊急退避に要する時間との関係を示すと第 2.5-22 図のとおりとなる。

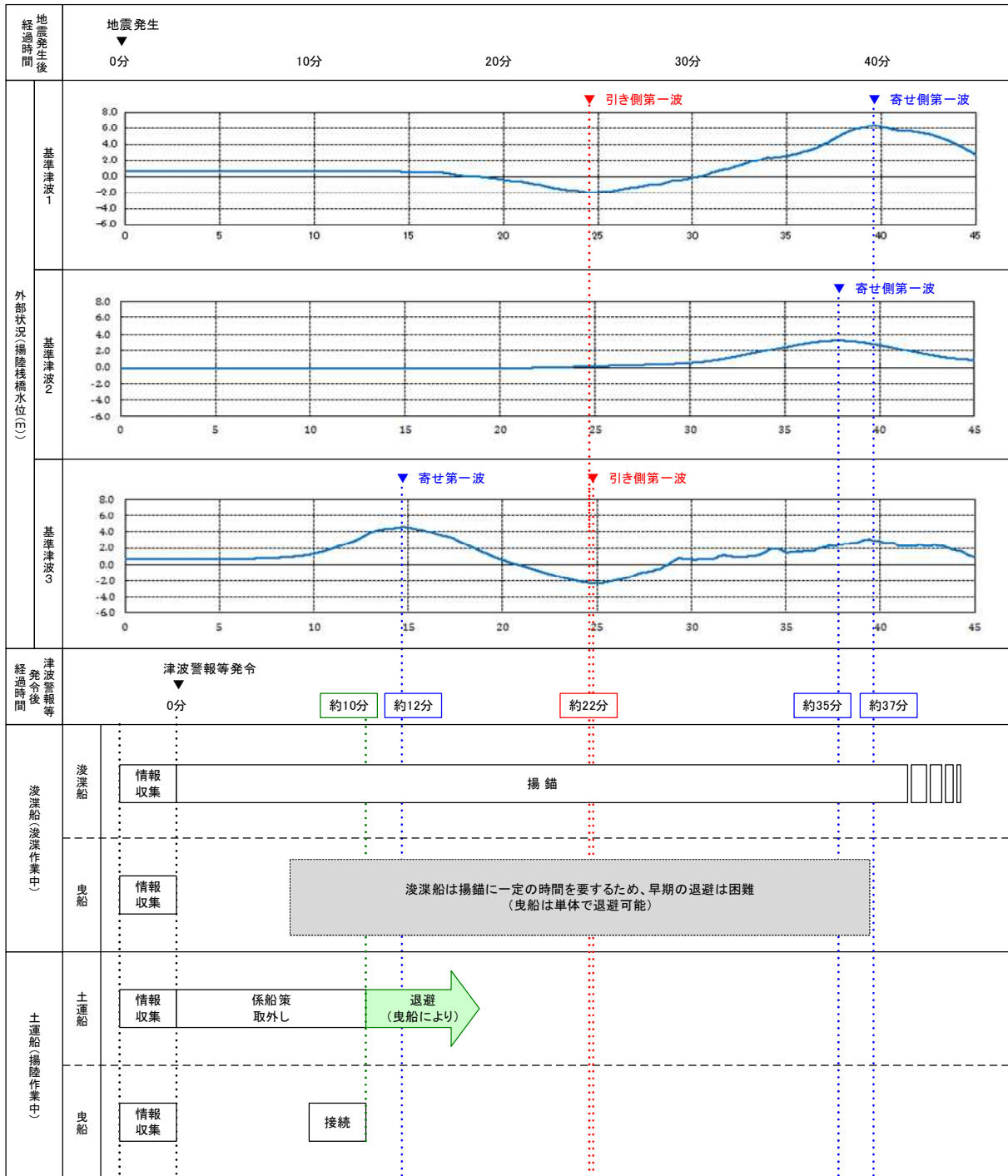

※1:津波警報等発令後経過時間は、地震発生後の3分後(気象庁HPIに記載の発表目標時間)に津波警報等が発令するものとして記載
 ※2:津波の到達時間は、引き側及び押し側ともピークの到達時間を記載
 ※3:本図の津波水位は、それぞれ以下の数値を予め含めて評価した結果を示している
 ・基準津波1: 期望平均満潮位(T.M.S.L.+0.49m)、潮位のバラつき(上昇側0.16m)、地殻変動量(0.21m)
 ・基準津波2: 期望平均干潮位(T.M.S.L.+0.03m)、潮位のバラつき(下降側0.15m)
 ・基準津波3: 期望平均満潮位(T.M.S.L.+0.49m)、潮位のバラつき(上昇側0.16m)、地殻変動量(0.29m)
 ※4:退避とは、揚陸棧橋から離岸することを示す

第 2.5-22 図 津波の到達と波漂船，土運船の緊急退避に要する時間

これより、浚渫船については、浚渫作業中に基準津波が発生した場合には緊急退避が困難であることから、作業現場において係留で津波に備えることになる。

基準津波により生じる港湾内の津波流速の最大値を示すとそれぞれ第 2.5-23-1 図となり、浚渫船が係留される港湾口の最大流速は 8～9m/s 程度であるが、これに対し、錨の把駐力より評価した係留可能な限界流速は 2.5m/s 程度である（添付資料 19）。このため、浚渫船は基準津波の寄せ波や引き波のピークの際には走錨する可能性がある。

しかしながら、浚渫船で使用する錨は安定性のよいストックアンカーであり、また港湾内の海底は砂地であり錨への泥の付着等が生じにくいことから、一度、走錨した場合でも流速が低下した後は錨の再かきこみにより把駐力が回復することにより、浚渫船はピーク外（限界流速以下程度）ではその場に留まるものと考えられる。

ここで、港湾内の複数位置における流速の時刻歴を示すと第 2.5-24 図となるが、これより港湾口付近（位置 D3）では流速のピーク値は大きいものの限界流速を超える時間は限定的であること、また、港湾口から離れるに従いピーク値が下がり、位置 D1、DE1 では概ね限界流速以下となっていることがわかる。

以上より、浚渫船は津波襲来時に係留位置から一時的に流され移動する可能性は考えられるものの、港湾内を漂う漂流物になることはないものと考えられる。【結果 I】

なお、防波堤の損傷を模擬した条件（防波堤がない条件）における基準津波による港湾内の津波流速の最大値を評価すると第 2.5-23-2 図に示すとおりとなり、防波堤が存在する場合より流速は小さい結果となった。津波襲来下における港湾内の流況（流向や流速）は防波堤の影響を強く受けるものと考えられ、港湾口部の津波流速に関しては、防波堤の存在により流れが集中し、流速が増大しているものと考えられる。

これより、本評価については、津波の原因となる地震等により防波堤が損傷する状況を想定した場合でも、その結果は、上記の防波堤が健全な状況における結果に包含されるものと考えられる。

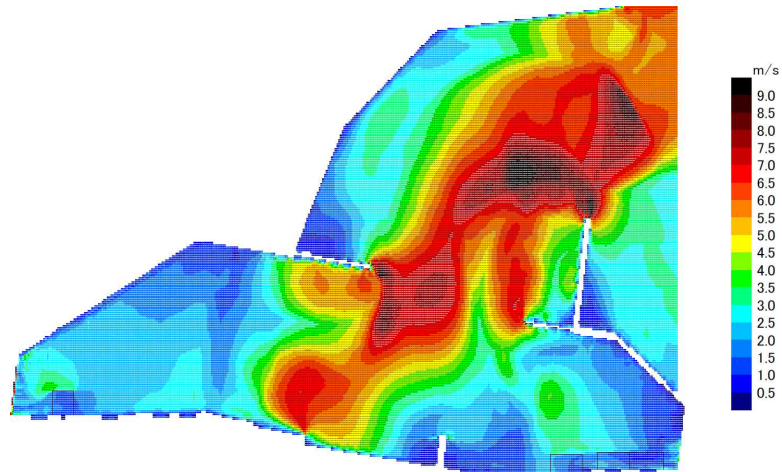

基準津波 1

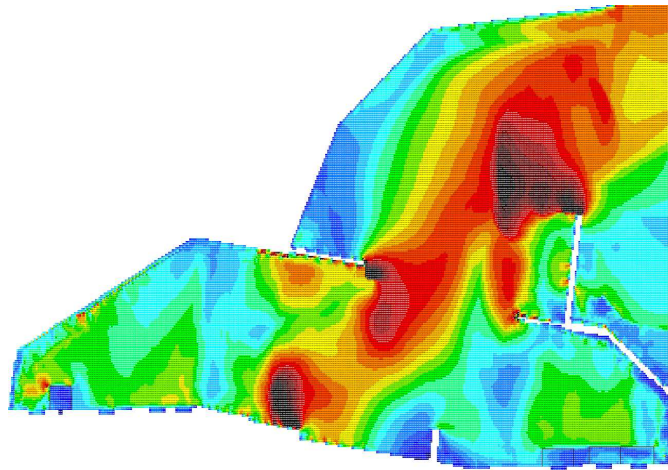

基準津波 2

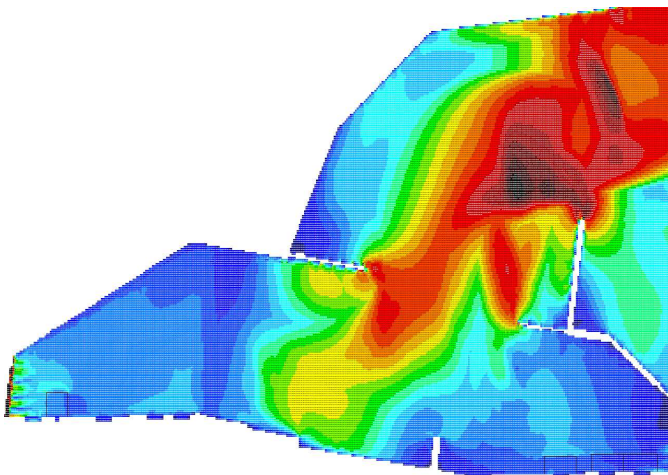

基準津波 3

第 2.5-23-1 図 基準津波により生じる最大流速分布

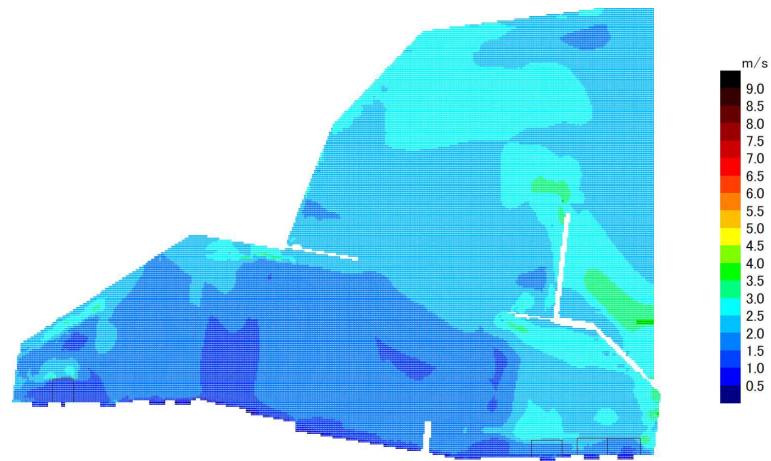

基準津波 1

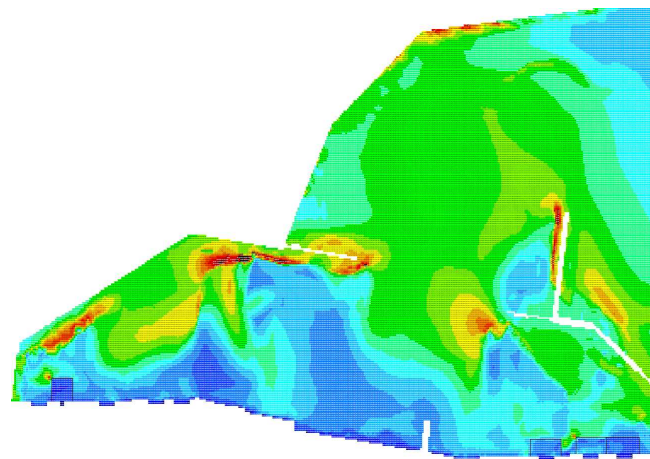

基準津波 2

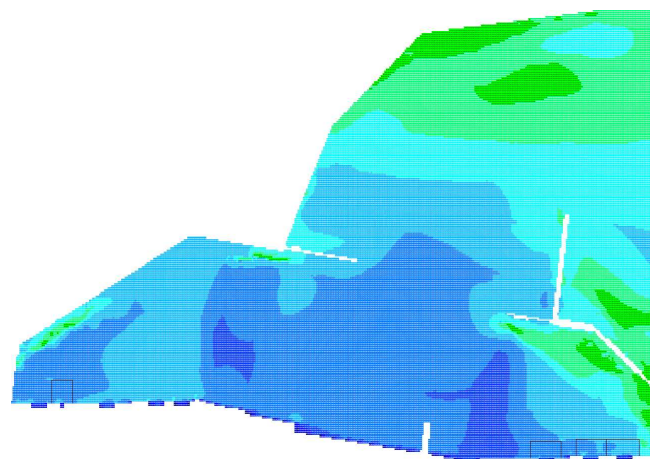

基準津波 3

図 2.5-23-2 防波堤の地震等による損傷を考慮した影響評価

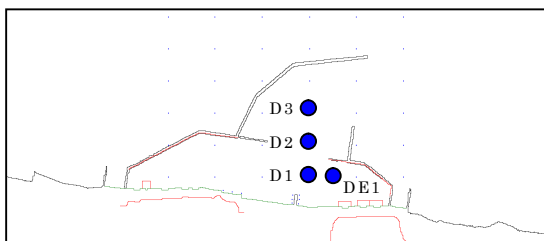

基準津波 1

基準津波 2

基準津波 3

位置 D3

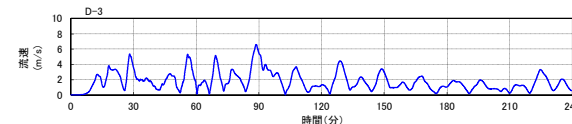
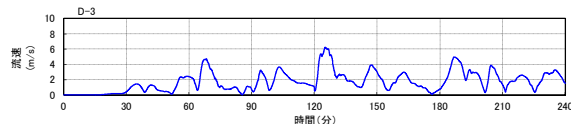
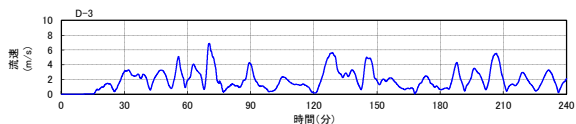

位置 D2

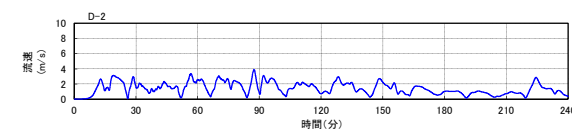
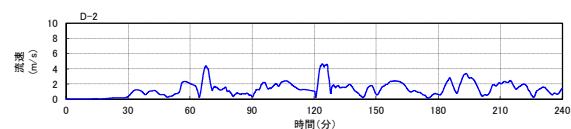
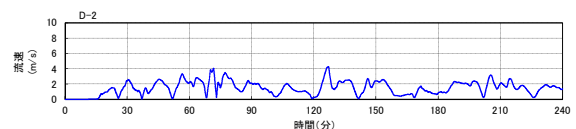

位置 D1

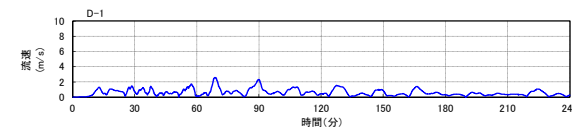
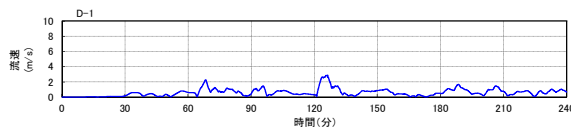
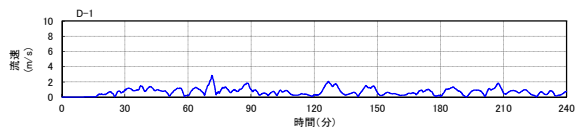

位置 DE1

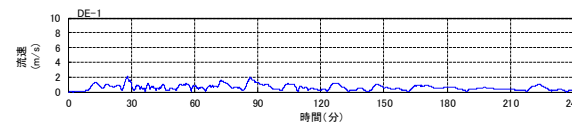
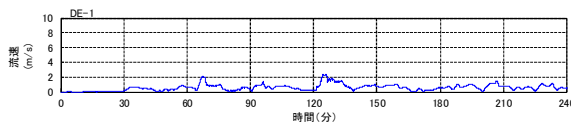
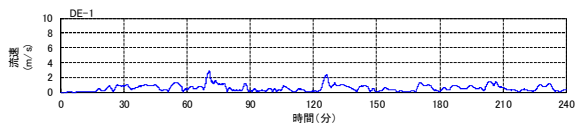

5条-別添-2-171

第 2.5-24 図 発電所港湾内における津波流速時刻歴

土運船については、揚陸作業中に津波が発生した場合、襲来までに時間的余裕がある津波（基準津波 1, 2）に対しては緊急退避が可能である。【結果Ⅰ】

一方、襲来までに時間的な余裕がない津波（基準津波 3）では緊急退避が困難となることが考えられ、この際は、①で示した燃料等輸送船のケースとは異なり、船体の損傷等により航行不能となり漂流物となる可能性が考えられる。しかしながら、この場合も第 2.5-9 図における揚陸栈橋付近の津波の流向を考慮すると 6, 7 号炉の取水口に接近する可能性はないものと考えられる。

これを確認するため、漂流物化した際の土運船の挙動について軌跡のシミュレーション評価を実施した。初期配置を揚陸栈橋の位置とし、基準津波 3 の襲来下における地震発生から 240 分間の軌跡のシミュレーションを実施したところ第 2.5-25-1 図の結果となった。



図 2.5-25-1 基準津波 3 の襲来下における土運船の挙動

以上の評価は水粒子の軌跡のシミュレーションであり、厳密には漂流物の挙動と水粒子の軌跡は一致するものではないが、流向（移動の方向）については同様の傾向を示すものと考えられ、第 2.5-25-1 図より、土運船は、緊急退避できずに漂流物となった場合でも、6, 7 号炉の取水口へ接近する可能性はないものと考えられる。【結果Ⅱ】

なお、前述のとおり津波襲来下における港湾内の流況（流向や流速）は防波堤の影響を強く受けるものと考えられるが、以上の評価については、防波堤の損傷を模擬した影響確認（防波堤が 1m 沈降した状況、2m 沈降した状況、及び参考として防波がない状況における評価）を行っており、津波の原因となる地震による防波堤の損傷を想定した場合でも、結論が変わるものではないことを確認している（第 2.5-25-2 図）。

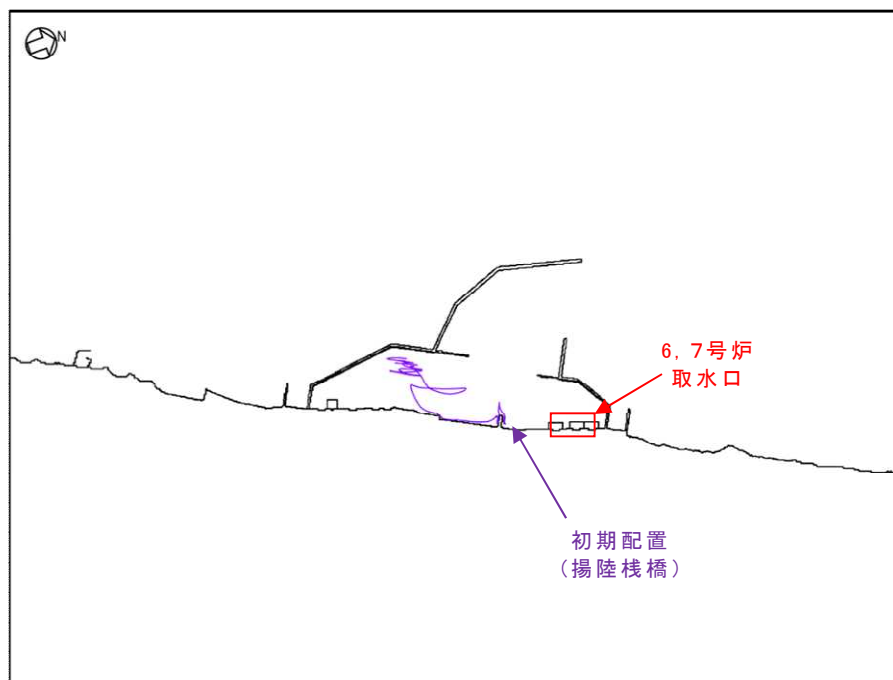
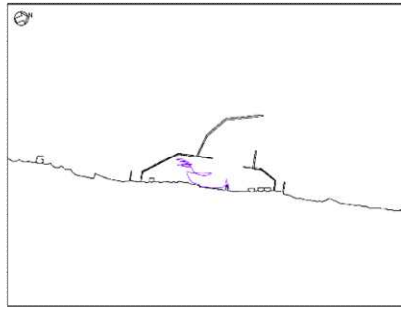

防潮堤健全

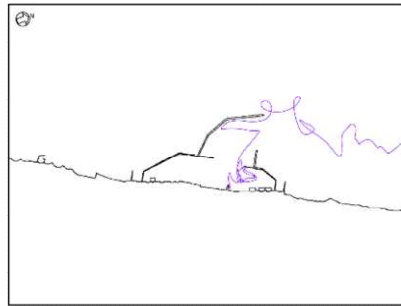

防波堤 1m 沈降

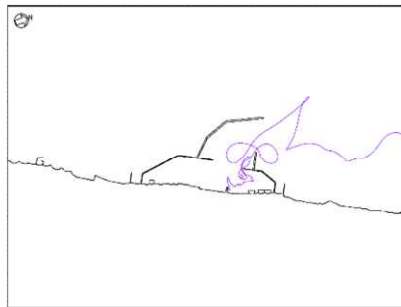

防波堤 2m 沈降

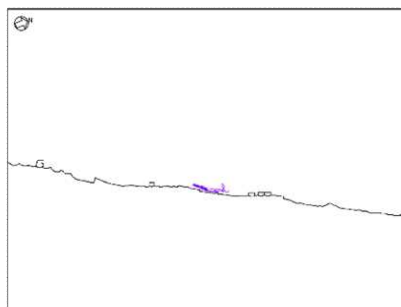

防波堤なし (参考)

図 2.5-25-2 防波堤の地震等による損傷を考慮した影響評価

浚渫船及び土運船に伴う曳船及び揚錨船については、(非航式の浚渫船、土運船とは異なり) 津波警報等が発令された際には速やかな起動が可能であり、速力が 10 ノット (約 5.1m/s) 程度であることから、襲来までに時間的な余裕がない基準津波 3 の場合であっても、到達時 (津波警報発令後約 12 分) には港湾を抜け、3.5km 程度の沖合まで退避が可能である。したがって、曳船及び揚錨船は津波時には退避が可能であり、漂流物となることはない。**【結果 I】**

以上より、浚渫船及び土運船は非常用海水冷却系に必要な取水口及び取水路の通水性に影響を及ぼす漂流物とはならないものと評価する。

③その他作業船

港湾の周辺及び港湾内への船舶の来航を伴う作業のうち港湾内設備保守点検では、総トン数 5t 未満～10t の作業船が、また温排水や放射線の環境への影響を確認するための海洋環境監視調査でも同様に総トン数 5t 未満～10t の作業船が港湾内外で作業を実施する。これらの作業のうち北側防波堤内で実施する保守点検作業等においては、到達が早い津波の際には原則として作業員は陸域に避難することになるため、作業船が漂流物化し 6, 7 号炉の取水口に接近する可能性が考えられる。しかしながら、この場合でも、以下に示す 6 号炉及び 7 号炉の取水口呑口の断面寸法と非常用海水冷却系に必要な取水路の通水量、作業船の寸法とから、その接近により取水口が閉塞し、非常用海水冷却系に必要な通水性が損なわれることはないものと考えられる。【結果Ⅲ】

<作業船の取水路通水性に与える影響に関わる諸元>

○取水口呑口断面寸法（第 2.5-26 図）

- ・高さ : 約 7.6m（平均潮位下約 5.5m）
- ・幅 : 約 40m
- ・面積 : 約 210m²

○非常用海水冷却系必要通水量

- ・通常時（循環水系）の 5% 未満

※循環水系の定格流量約 5,300m³/分に対して非常用海水冷却系の定格流量は 180m³/分（ポンプ全体運転）

○作業船寸法（総トン数約 10t の作業船代表例）

- ・長さ : 約 10m
- ・幅 : 約 4m
- ・喫水 : 約 1.5m
- ・水面下面積 : 約 15m²（長手方向）

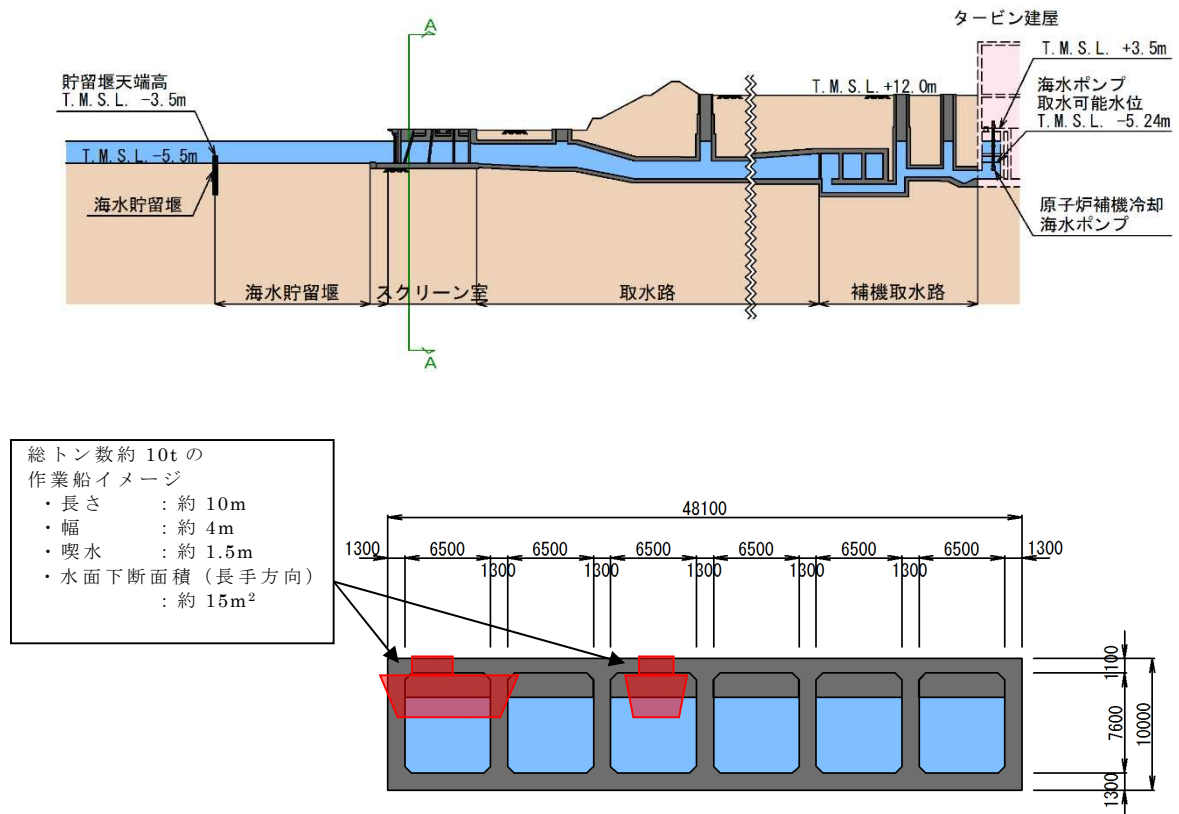

第 2.5-26 図 取水口呑口断面

他には、温排水の水温調査のため総トン数 5t 未満の作業船が港湾内外で作業を実施し、また放水口沖の流況・水温調査のため総トン数 5t 未満～20t の作業船が港湾外（放水口沖）で作業する。

このうち前者については上記の作業船と同等であり、評価も同様となる。**【結果Ⅲ】**

また後者についても津波時には退避可能と考えられ、仮に漂流物化した場合も、後述する「分類 C（構外・海域）」の「①漁船、プレジャーボート」の評価に包含され、航行不能船舶の軌跡シミュレーション（第 2.5-29 図参照）に示されるとおり津波の流向より発電所に接近する（港湾内に侵入する）ことはない。**【結果Ⅱ】**

以上より、その他の作業船は非常用海水冷却系に必要な取水口及び取水路の通水性に影響を及ぼす漂流物とはならないものと評価する。

④防波堤

発電所防波堤の配置及び構造概要を第 2.5-27 図に示す。

図に示されるとおり、防波堤は北防波堤と南防波堤とから成り、ともに混成傾斜堤とケーソン式混成堤により構成されている。6, 7号炉の取水口との位置関係としては、取水口前面（海水貯留堰）から最短約 200m の位置に、北防波堤の混成傾斜堤が配置されている。

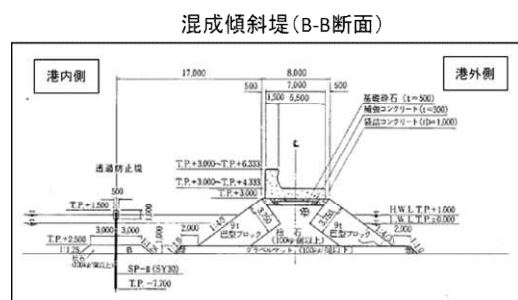
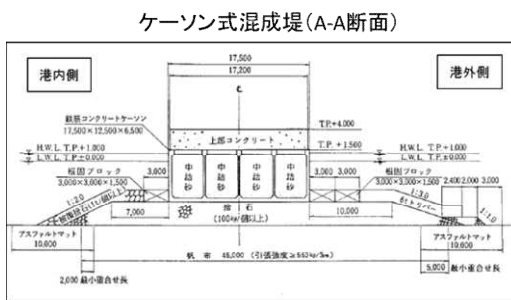
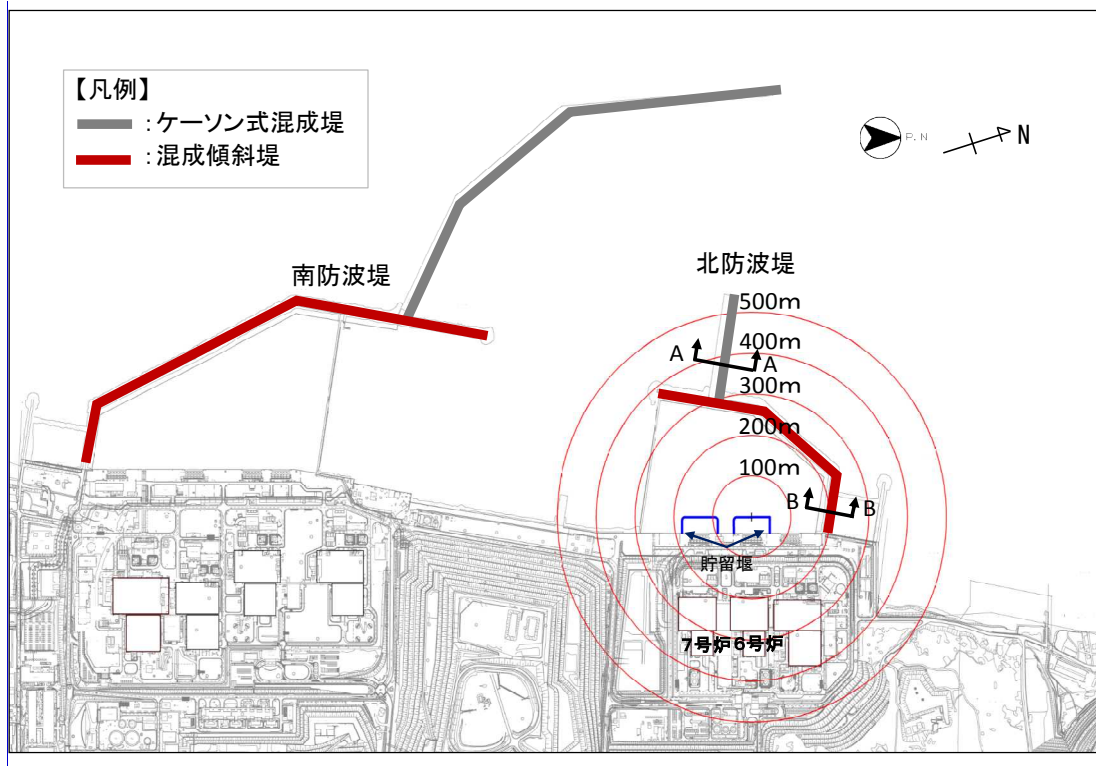

第 2.5-27 図 防波堤の配置及び構造概要

防波堤は津波影響軽減施設として設計しているものではないため、地震や津波波力、津波時の越流による洗掘により横転等が生じ「移動」する可能性が考えられる。しかしながら上述のとおり、防波堤と 6, 7号炉の取水口との間には最短で約 200m の距離があることか

ら、損傷した防波堤が、この「移動」により取水口に到達することはない。**【結果Ⅱ】**

また、損傷した状態で津波による流圧力を受けることにより、滑動や転動による「漂流」が生じる可能性が考えられるが、北防波堤部の津波流速に対して次頁に示す安定質量の評価を行うと、コンクリートの安定質量は約 900kg と算定される。これに対し、第 2.5-27 図に示す防波堤の主たる構成要素である本体（上部コンクリート）、巴型ブロック等はいずれも 1t を超える重量があることから、損傷した防波堤は、「漂流」によっても取水口に到達することはない。**【結果Ⅰ】**

なお、1t よりも軽量なものとしては 100kg 程度の捨石があるが、これは巴型ブロック等の下層に敷かれていること、取水口との間に距離があることを考えると、津波により滑動、転動し、取水口に到達する可能性は小さいと考えられ、仮に到達するものがあっても、「③その他作業船」に前述した取水口呑口の断面寸法と非常用海水冷却系に必要な取水路の通水量を考慮すると、非常用海水冷却系に必要な通水性を損なうことはないものと考えられる。**【結果Ⅲ】**

以上より、防波堤は地震あるいは津波により損傷した場合においても、非常用海水冷却系に必要な取水口及び取水路の通水性に影響を及ぼすことはないものと評価する。

＜安定質量の試算＞

「港湾の施設の技術上の基準・同解説」の流れに対する被覆材の所要質量の評価手法に基づき、貯留堰近傍の津波流速の条件（第2.5-23図より最大約4m/s）における安定質量を算定すると下表の結果となる。これより、コンクリート塊については、質量が900kg程度あれば安定することが分かる。

なお、本手法は石を別の石の上に乗せた状態における流圧力と摩擦力のつり合い式及び流圧力と重力によるモーメントの釣り合い式から導出されている*。津波により損傷した防波堤は本手法の想定状態と類似していると考えられ、本手法を適用できる。

港湾の施設の技術上の基準・同解説（抜粋）

1. 7. 3 流れに対する被覆石及びブロックの所要質量

(1) 一般

水の流れに対するマウンドの捨石等の被覆材の所要質量は、一般的に、適切な水理模型実験又は次式によって算定することができる。式中において、記号 γ はその添字に関する部分係数であり、添字 k 及び d はそれぞれ特性値及び設計用値を示す。

$$M_d = \frac{\pi \rho_r U_d^6}{48 g^3 (\gamma_d)^6 (S_r - 1)^3 (\cos \theta - \sin \theta)^3} \quad (1.7.18)$$

ここに、

- M : 捨石等の安定質量 (t)
- ρ_r : 捨石等の密度 (t/m^3)
- U : 捨石等の上面における水の流れの速度 (m/s)
- g : 重力加速度 (m/s^2)
- γ : イスバッシュ(Isbash)の定数(埋め込まれた石にあつては1.20,露出した石にあつては0.86)
- S_r : 捨石等の水に対する比重
- θ : 水路床の軸方向の斜面の勾配 ($^\circ$)

- 条件：①津波流速 U : 4m/s
 ②重力加速度 g : 9.8m/s²
 ③イスバッシュの定数 γ : 0.86
 ④斜面の勾配 : 0.0°

材料	ρ (t/m^3)	S_r (= $\rho / 1.03$)	M (kg)
コンクリート	2.3	2.23	871

※参考文献

三井順, 松本朗, 半沢稔: イスバッシュ式の導出過程と防波堤を越流する津波への適用性, 土木学会論文集 B2 (海岸工学), Vol.71, No.2, I_1063-I_1068, 2015.

第 2.5-3 表 漂流物評価結果（調査分類 A：構内・海域）

評価番号	分類	内容	状況	場所	数量	重量 (総トン数)	結果
①	船舶	燃料等輸送船	航行/停泊	・発電所港湾内 ・物揚場	1	約 5,000t	I
②		浚渫船	航行/停泊	・発電所港湾内 ・港湾口	1	約 500t	I
		土運船	航行/停泊	・発電所港湾内 ・揚陸棧橋	2	約 500t	I, II
		曳船	航行/停泊	・発電所港湾内 ・揚陸棧橋	2	約 100t	I
		揚錨船	航行/停泊	・発電所港湾内 ・揚陸棧橋	2	～約 10t	I
③		港湾設備 保守点検 作業船	航行/停泊	・発電所港湾内外 ・物揚場 ・揚陸棧橋 ・小型船棧橋	～4 程度	5t 未満～約 10t	III
		海洋環境 監視調査 作業船	航行/停泊	・発電所港湾内外 ・物揚場 ・揚陸棧橋 ・小型船棧橋	～4 程度	5t 未満～約 10t	III
		温排水 水温調査 作業船	航行/停泊	・発電所港湾内外 ・物揚場 ・揚陸棧橋 ・小型船棧橋	～10 程度	5t 未満～約 10t	III
		温排水 流況・水温 調査作業船	航行/停泊	・発電所港湾外	～2 程度	5t 未満～約 20t	II
④		防波堤	本体（上部 コンクリート）、巴 型ブロック等	設置・ 直置き	・発電所港湾内	—	約 10t～
	捨石		直置き	・発電所港湾内	—	約 100kg	III

※「数量」は同時に来航し得る数を記載する

※「重量（総トン数）」は同種の船舶の中で最大のものを記載する

分類B（構内・陸域）

本調査範囲（構内・陸域）は大きく、「大湊側護岸部」と「荒浜側護岸部」、及び荒浜側防潮堤の損傷を想定した際の遡上域である「荒浜側敷地部」とから成る。

本調査範囲については、6, 7号炉の取水口との位置関係の観点から、さらに上記の三つの範囲に区分した上で、このサブ分類ごとに取水口及び取水路の通水性に与える影響評価を実施した。なお、第2.5-14図に示した本調査範囲にある漂流物となる可能性のある施設・設備等は、大別すると第2.5-4表のように分類でき、評価は、この施設・設備等の分類ごとに行った。

評価結果をそれぞれ以下に、また評価結果の一覧を後出の第2.5-11表にまとめて示す。

第2.5-4表 漂流物となる可能性のある施設・設備等の分類

種類		備考	
①	建屋	鉄筋コンクリート建屋，補強 コンクリートブロック造建屋	—
②		鉄骨造建屋	—
③	機器類	タンク	—
④		タンク以外	—
⑤	車両	—	
⑥	資機材	一時的に持ち込む可能性がある資機材を含む	
⑦	その他一般構築物，植生	マンホール，グレーチング，チェッカープレート，外灯，監視カメラ，フェンス，シルトフェンス固定治具等の金属鋼材を主な材料とする一般構築物，樹木等	

■分類B－1：大湊側（護岸部）

大湊側護岸部における評価対象（第2.5-14-2図）について、第2.5-4表に示した施設・設備等の分類ごとに第2.5-16図に示したフローにより影響評価を実施した。結果を以下に示す。

①鉄筋コンクリート建屋，補強コンクリートブロック造建屋

鉄筋コンクリート建屋及び補強コンクリートブロック造建屋は，被害実例より津波による波力で損壊することはないと考えられるが，仮に波力，あるいは津波の原因となる地震により損壊した場合でも，水密性がなく大きな浮力が発生することがないため，建屋の形で漂流物となることはないと考えられる。【結果Ⅰ】

また，大湊側護岸部については，6，7号炉の取水口の近傍であることから，損壊により生じたコンクリート片や鉄筋等が引き波時に流圧力により滑動，転動し，取水口前面に到達する可能性が考えられるが，次頁に示す安定質量の評価より，滑動，転動が生じ得る限界重量はコンクリートで約900kg，鋼材で約20kgであり，取水口前面に堆積し得るものは，これと同程度以下のものに限られる。

同程度の小片については仮に取水口前面に堆積した場合でも，「分類A（構内・海域）」の「③その他作業船」に前述した取水口呑口の断面寸法と非常用海水冷却系に必要な取水路の通水量を考慮すると，非常用海水冷却系に必要な通水性を損なうことはないものと考えられる。【結果Ⅲ】

以上より，鉄筋コンクリート建屋，補強コンクリートブロック造建屋は非常用海水冷却系に必要な取水口及び取水路の通水性に影響を及ぼす漂流物にならないものと評価する。

＜安定質量の試算＞

「港湾の施設の技術上の基準・同解説」の流れに対する被覆材の所要質量の評価手法に基づき、護岸部で想定される引き波時の津波流速の条件（第 2.5-28 図より 4m/s 未満程度）における安定質量を算定すると下表の結果となる。これより、コンクリート塊であれば 900kg 程度、鋼材であれば 20kg 程度で安定することが分かる。

なお、本手法は石を別の石の上に乗せた状態における流圧力と摩擦力のつり合い式及び流圧力と重力によるモーメントの釣り合い式から導出されている*。津波により損傷した建屋の破損片は本手法の想定状態と類似していると考えられ、本手法を適用できる。

港湾の施設の技術上の基準・同解説（抜粋）

1. 7. 3 流れに対する被覆石及びブロックの所要質量

(1) 一般

水の流れに対するマウンドの捨石等の被覆材の所要質量は、一般的に、適切な水理模型実験又は次式によって算定することができる。式中において、記号 γ はその添字に関する部分係数であり、添字 k 及び d はそれぞれ特性値及び設計用値を示す。

$$M_d = \frac{\pi \rho_r U_d^6}{48 g^3 (\gamma_d)^6 (S_r - 1)^3 (\cos \theta - \sin \theta)^3} \quad (1.7.18)$$

ここに、

- M : 捨石等の安定質量 (t)
- ρ_r : 捨石等の密度 (t/m^3)
- U : 捨石等の上面における水の流れの速度 (m/s)
- g : 重力加速度 (m/s^2)
- γ : イスバッシュ(Isbash)の定数(埋め込まれた石にあつては 1.20,露出した石にあつては 0.86)
- S_r : 捨石等の水に対する比重
- θ : 水路床の軸方向の斜面の勾配 ($^\circ$)

- 条件：①津波流速 U : 4m/s
 ②重力加速度 g : 9.8m/s²
 ③イスバッシュの定数 γ : 0.86
 ④斜面の勾配 : 0.0°

材料	ρ (t/m^3)	$S_r (= \rho / 1.03)$	M (kg)
コンクリート	2.3	2.23	871
SS, SUS	7.9	7.67	18.8

※参考文献

三井順, 松本朗, 半沢稔: イスバッシュ式の導出過程と防波堤を越流する津波への適用性, 土木学会論文集 B2 (海岸工学), Vol.71, No.2, I_1063-I_1068, 2015.

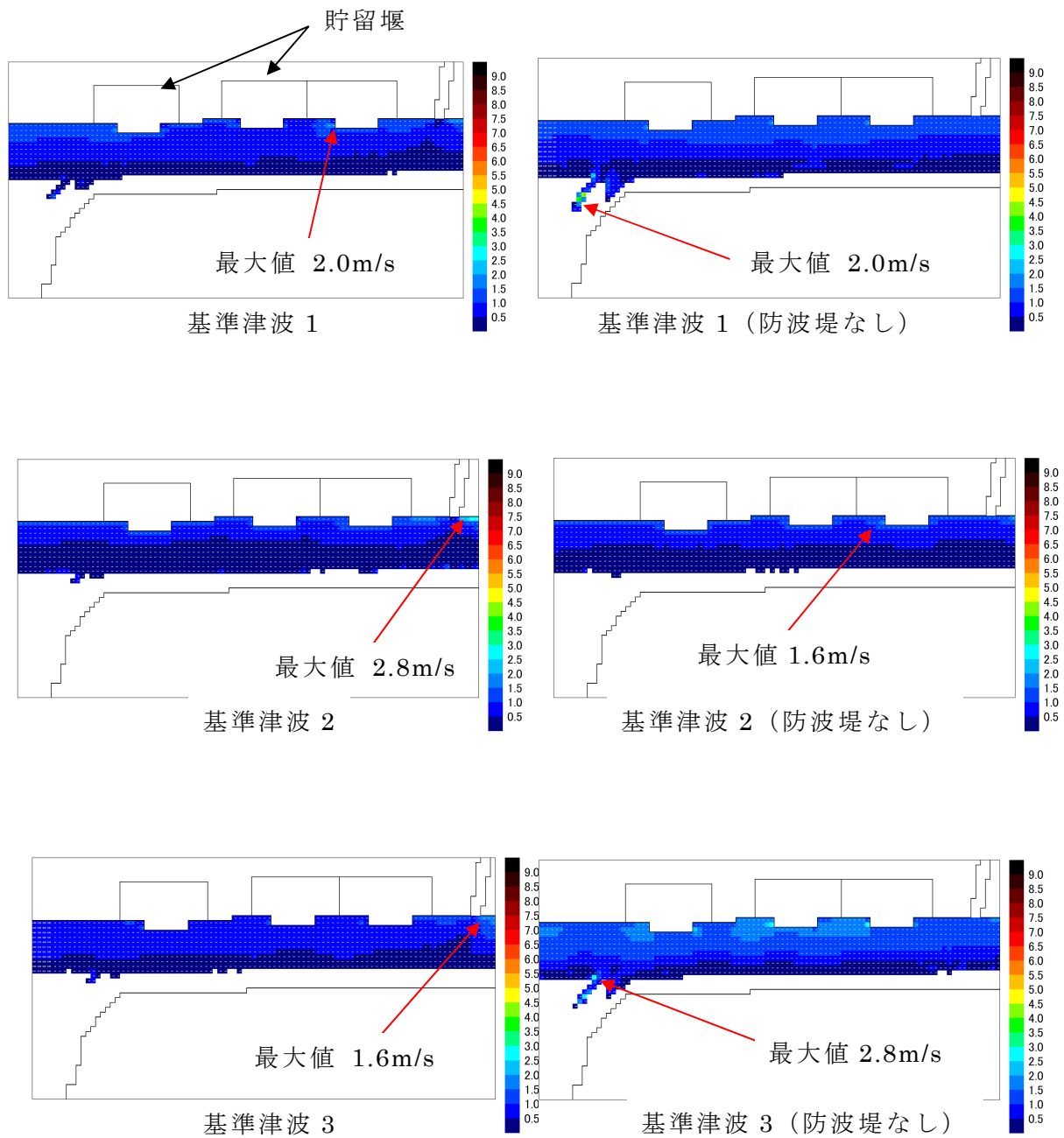

第 2.5-28 図 大湊側護岸部における海域方向最大流速

②鉄骨造建屋

鉄骨造建屋は津波の原因となる地震もしくは津波による波力で損壊する可能性が考えられるが、水密性がなく大きな浮力が発生することがないため、建屋の形で漂流物となることはないと考えられる。

【結果 I】

損壊により生じ得る鉄骨についても、重量より、津波に流されることはなく、その場に留まるものと考えられるが、建屋外装材については、浮力あるいは滑動により漂流物となる可能性が考えられる。しかしながら、6, 7号炉の取水口周辺に配置されている鉄骨造建屋は第 2.5-14-2 図に示したとおり「K6/7 スクリーン点検用テントハウス」のみであり、この外装材である基布は、鉄骨に堅固に固縛されていることから、津波により鉄骨と分離することはなく、漂流物となることはないと考えられる。【結果 I】

なお、「K6/7 スクリーン点検用テントハウス」の建屋内包物に対する評価は「⑥資機材」に分類し説明する。

以上より、鉄骨造建屋は非常用海水冷却系に必要な取水口及び取水路の通水性に影響を及ぼす漂流物にならないものと評価する。

③機器類（タンク）

大湊側護岸部には本分類に該当する機器類は存在しない。

④機器類（タンク以外）

大湊側護岸部にある機器類としてはクレーン、電気・制御盤、避雷鉄塔等がある。これらについては津波の原因となる地震もしくは津波による波力による破損・変形等の可能性が考えられるが、いずれも金属製であり、水密性もなく大きな浮力が発生することもないため、漂流物となることはないと考えられる。【結果 I】

なお、機器類のうち除塵装置については「(b) 取水スクリーンの破損による通水性への影響」において説明する。

以上より、機器類のうちタンク以外については非常用海水冷却系に必要な取水口及び取水路の通水性に影響を及ぼす漂流物にならないものと評価する。

⑤車両

車両のうち、普通乗用車や軽自動車、軽量なトラックやなどは漂流物となる可能性があるが、取水設備の点検作業等の際に車両を乗

り入れる場合においては、大津波警報により退避する手順を定めており、その実効性についても確認を行っている（添付資料 20）。このため、津波により車両が漂流物となることはないと考えられる。

【結果 I】

以上より、車両については非常用海水冷却系に必要な取水口及び取水路の通水性に影響を及ぼす漂流物にならないものと評価する。

⑥資機材

資機材としては現場に常時保管されているものと一時的に持ち込む可能性があるものがあるが、前者のうちスクリーンやスクリーン点検架台・治具，角落し，また後者のうち発電機や動力盤など，鋼製あるいはコンクリート製の物品については重量物であり，漂流物となることはない。【結果 I】

一方，軽量な（比重が小さく浮く，あるいは滑動，転動し得る）資機材としては仮設ハウス類や足場板等があり，これらについても固縛する運用とするため漂流物となる可能性は小さいと考えられるが，番線固縛等において品質が一定でない可能性も考慮し，ここでは保守的に，津波により固縛部が損傷し，仮設ハウス等自体あるいはその内包物が漂流物化することを想定するものとする。

大湊側護岸部について，常時保管されている，あるいは一時的に持ち込む可能性のある資機材（重量物を含む）の詳細を示すと第 2.5-29 図及び第 2.5-5 表のとおりとなり，このうち漂流物化する可能性がある軽量物を抽出すると第 2.5-6 表となる。

大湊側護岸部(第2.5-14-2図より抜粋)

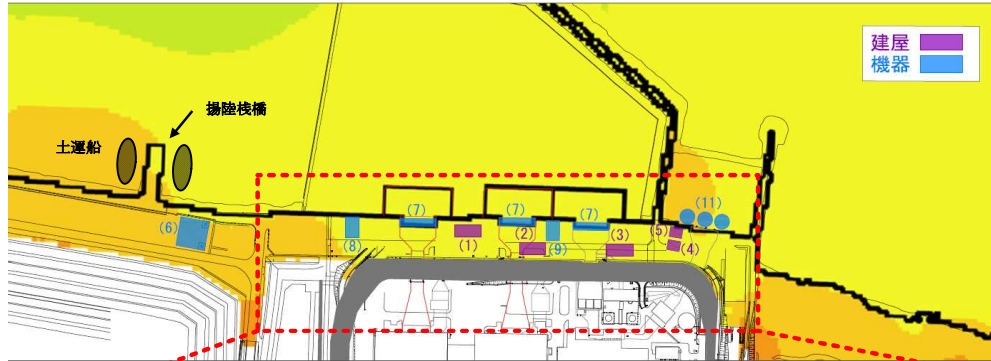

- 重量物であり漂流物とならない
- 漂流物となる可能性がある

大湊側護岸部拡大図

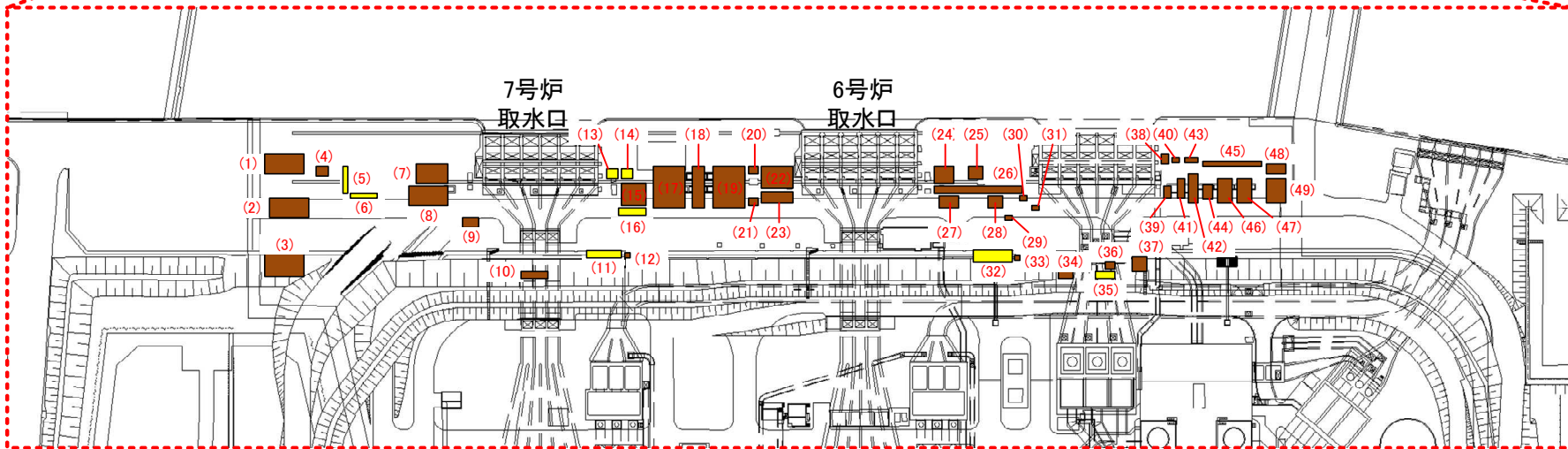

第 2.5-29 図 大湊側護岸部における資機材の詳細

第 2.5-5 表 大湊側護岸部における資機材の詳細

配置番号	項目	数量	材質	漂流物化有無 ○:無/x:有	備考
1	ハウジングカバー(バー回転式スクリーン)	1	FRP	○	架台に固定される
	ハウジングカバー(トラベリングスクリーン)	1	FRP	○	架台に固定される
	ハウジングカバー用架台	3	鋼製	○	
2	角落し	1式	鋼製	○	
3	角ホルダー	1	鋼製	○	
4	本体フレーム受け架台	26	鋼製	○	
5	角パイプ	~30	鋼製	x	
	角材	~30	木製	x	
6	角材	16	木製	x	
7	バスケット(バー回転式スクリーン)	38	鋼製	○	
8	バスケット(トラベリングスクリーン)	37	鋼製	○	
9	リフティングビーム	1	鋼製	○	
10	仮設電源・動力・分電盤	1	-	○	
11	仮設ハウス	1	-	x	
	仮設ハウス	1	-	x	
	仮設ハウス	1	-	x	
12	仮設電源・動力・分電盤	1	-	○	
13	工具収納棚	1	-	x	
	角材	~50	木製	x	
14	仮設ハウス	1	-	x	
15	ハウジング本体(バー回転式スクリーン)	1式	鋼製	○	
	ハウジング本体(トラベリングスクリーン)	1式	鋼製	○	
16	単管パイプ	~150	鋼製	x	
	足場板	~50	アルミ	x	
	角パイプ	~50	鋼製	x	
	スクリーン点検用架台・治具	~20	鋼製	○	
	開口部養生板・治具	~30	鋼製	○	
	渡り歩廊	1	鋼製	○	
17	本体フレーム(バー回転式スクリーン)	1式	鋼製	○	
	本体フレーム(トラベリングスクリーン)	1式	鋼製	○	
18	スクリーン点検用架台	~150	鋼製	○	
	渡り歩廊	1	鋼製	○	
19	角落とし	1式	鋼製	○	
20	仮設作業床	1	鋼製	○	
	仮設作業床	1	鋼製	○	
21	台車乗り上げ台	3	鋼製	○	
22	安全スクリーン	1	鋼製	○	
23	リフティングビーム	1	鋼製	○	
24	固定バー	2	鋼製	○	
25	ハウジング本体(バー回転式スクリーン)	1式	鋼製	○	
	ハウジング本体(トラベリングスクリーン)	1式	鋼製	○	
26	キャリングチェーン	1式		○	
27	本体フレーム(バー回転式スクリーン)	1式	鋼製	○	
28	本体フレーム(トラベリングスクリーン)	1式	鋼製	○	
29	高所作業車	1	-	○	
30	洗浄機	2	-	x	
31	仮設電源・動力・分電盤	2	-	○	

配置番号	項目	数量	材質	漂流物化有無 ○:無/x:有	備考	
32	仮設ハウス	5	-	x		
	単管パイプ	~100	鋼製	x		
	足場板	~50	アルミ	x		
	二輪車	2	-	x		
	水中ポンプ用配管	3	鋼製	○		
	33	仮設電源・動力・分電盤	1	-	○	
	34	リフティングビーム	1	鋼製	○	
	35	排水用ホース	4	-	x	
	36	仮設電源・動力・分電盤	2	-	○	
	37	ダミーフレーム	2	鋼製	○	
38	仮設手摺	28	鋼製	○		
39	仮設電源・動力・分電盤	2	-	○		
	洗浄機	2	-	x		
40	ハウジングカバー用架台	2	鋼製	○		
41	点検架台	2	鋼製	○		
42	バスケット予備機(バー回転式スクリーン)	38	鋼製	○		
	バスケット予備機(トラベリングスクリーン)	38	鋼製	○		
43	リフティングビーム	1	鋼製	○		
44	本体フレーム受け架台	18	鋼製	○		
	固定バー受け台	6	鋼製	○		
	スクリーン点検用架台	~10	鋼製	○		
45	ハウジングカバー(バー回転式スクリーン)	2	FRP	○	架台に固定される	
	ハウジングカバー(トラベリングスクリーン)	2	FRP	○	架台に固定される	
46	本体フレーム(バー回転式スクリーン)	1式	鋼製	○		
47	本体フレーム(トラベリングスクリーン)	1式	鋼製	○		
48	工具箱	2	鋼製	○	ウェイト等を内包する重量物	
49	ハウジング本体(バー回転式スクリーン)	1式	鋼製	○		
	ハウジング本体(トラベリングスクリーン)	1式	鋼製	○		
その他	水中ポンプ(投げ込み)	~4	-	x	設置・使用場所が固定されない	
	カラーコーン	~10	-	x	設置・使用場所が固定されない	
	単管バリケード	~20	鋼製	x	設置・使用場所が固定されない	
	脚立	~10	アルミ	x	設置・使用場所が固定されない	

第 2.5-6 表 大湊側における軽量資機材一覧

番号	項目	数量	材質	寸法 (長さ×幅×高さm)	質量 (kg)	備考	
5	角パイプ	—	鋼製	—	—		
	角材	—	木製	—	—		
6	角材	—	木製	—	—		
11	仮設ハウス		2	—	5.44×2.30×2.60	1000	工具類, 机・イス等を収納
			1	—	3.60×1.84×2.60	800	
13	工具収納棚		1	—	1.00×1.80×1.70	300	工具類を収納
	角材		—	—	—		
14	仮設ハウス	—	—	5.44×2.30×2.60	1000	工具類を収納	
16	単管パイプ	—	鋼製	—	—		
	足場板	—	アルミ	—	—		
	角パイプ	—	木製	—	—		
30	洗浄器	—	—	1.05×0.60×0.80	150		
32	仮設ハウス		5	—	4.63×2.46×2.14	840	
	単管パイプ		—	—	—	—	
	足場板		—	—	—	—	工具類, 机・イス等を収納
	二輪車		—	—	—	—	
35	排水用ホース	—	—	—	—		
39	洗浄器	—	—	1.05×0.60×0.80	150		
その他	水中ポンプ (投げ込み)	—	—	—	—		
	カラーコーン	—	—	—	—		
	単管バリケード	—	鋼製	—	—		
	脚立	—	アルミ	—	—		

漂流物化し取水口前面に堆積した場合における通水性に与える影響は、容積（水面下断面積）の大きさに依存して大きくなることから、第 2.5-6 表より、通水性に対する主要な影響因子は仮設ハウス類であることが分かる。第 2.5-29 図に示した配置より、これらが漂流物化した際に一箇所に集中して堆積することはないものと考えられるが、保守的な想定として 6 号炉取水口付近の計 5 個、あるいは 7 号炉取水口付近の計 5 個の仮設ハウス類がすべて各取水口前面に選択的に集中して堆積することを仮定しても、第 2.5-26 図に示した取水口呑口の断面積より、取水口が閉塞することはない。したがって、前述した取水口呑口の断面寸法と非常用海水冷却系に必要な取水路の通水量を考慮すると、これらの堆積により非常用海水冷却系に必要な通水性が損なわれることはないものと考えられる。なお、仮設ハウス類以外については、その積算的な影響も含め、上記の「選択的に集中する」とした保守的な想定に包含される。**【結果Ⅲ】**

以上より、資機材は非常用海水冷却系に必要な取水口及び取水路の通水性に影響を及ぼす漂流物にならないものと評価する。

⑦その他一般構築物，植生

その他一般構築物のうち、マンホール、チェッカープレート、鋼製階段等は重量物であり漂流物となることはないと考えられる。**【結果Ⅰ】**

他には監視カメラや拡声器、標識類等があり、これらも基礎等に設置されている、あるいは固縛されているが、津波の原因となる地震や津波の波力により損壊あるいは転倒し、分離して漂流物となる可能性が考えられる。しかしながら、これらが漂流物化した場合でも、引き波時に取水口付近に接近するものは取水口周辺に設置されたものに限られ、かついずれも容積（断面積）が小さいことから、その評価は「⑥資機材」における仮設建屋類が「選択的に集中する」とした保守的な想定に包含される。**【結果Ⅲ】**

なお、大湊側護岸部を含め、6, 7 号炉の周辺には植生はないため、津波により通水性に影響を及ぼす程度の多量の流木が 6, 7 号炉の取水口に到達することはないものと考えられる。**【結果Ⅱ】**

以上より、その他一般構築物、植生については非常用海水冷却系に必要な取水口及び取水路の通水性に影響を及ぼす漂流物にならないものと評価する。

■分類 B-2：荒浜側護岸部

荒浜側護岸部における評価対象（第 2.5-14-3 図）のうち、種類や設置・運用状況において、前項で示した大湊側護岸部における評価対象に包含されないものとしては次の三点が挙げられる。

- ②鉄骨造建屋

大湊側護岸部にある鉄骨造建屋は堅固に固縛した基布を外装材としたもののみであるが、荒浜側護岸部にある鉄骨造建屋には耐酸アクリル被覆鋼板等の金属板を外装材としたものがある。

- ③機器類（タンク）

大湊側護岸部には該当する機器類が存在しないが、荒浜側護岸部には重油貯蔵タンク 2 基が設置されている。

- ⑤車両

大湊側護岸部では作業等で乗り入れる車両は津波時には退避するが、荒浜側護岸部では、物揚場における作業等において一定期間、駐車され得る車両が存在する。

このうち、鉄骨造建屋の金属製の外装材（津波の原因となる地震や津波の波力による損壊により生じ得る分離片）については、津波により滑動する可能性はあるが、重量（比重）より沈降するため、荒浜側の護岸部から大湊側の 6, 7 号炉取水口に到達するような漂流物となることはない。また、重油貯蔵タンク 2 基については、いずれも運用を停止し空状態で保管されており、今後、撤去するため、非常用海水冷却系に必要な取水口及び取水路の通水性に影響を及ぼす漂流物となることはない。一方、車両については、漂流物となる可能性が考えられる。

上記の三点以外については、第 2.5-4 表に示した①～⑦のいずれの分類の施設、設備等についても、前項で示した大湊側護岸部における種類や設置・運用状況に包含される。

これより、荒浜側護岸部において漂流物化する可能性がある施設、設備等を整理すると、第 2.5-7 表となる。

第 2.5-7 表 漂流物化する可能性のある施設、設備等

種類			漂流物化する可能性のある施設、設備等
①	建屋	鉄筋コンクリート建屋，補強 コンクリートブロック造建屋	なし ※地震・津波による損壊により生じ得るコン クリート片等は重量（比重）より沈降する ため，荒浜側護岸部から大湊側の 6，7 号 炉取水口に到達するような漂流物となら ない
②		鉄骨造建屋	なし ※地震・津波による損壊により生じ得るコン クリート片等は重量（比重）より沈降する ため，荒浜側護岸部から大湊側の 6，7 号 炉取水口に到達するような漂流物となら ない
③	機器類	タンク	なし
④		タンク以外	なし
⑤	車両		車両
⑥	資機材		仮設ハウス類，角材，カラーコーン等 ※自重よりも浮力が大きいものに限る
⑦	その他一般構築物，植生		監視カメラ，拡声器，標識類等 ※自重よりも浮力が大きいものに限る

これらの施設、設備等のうち、「⑥資機材」、「⑦その他一般構築物、植生」の中の角材やカラーコーン、監視カメラ等の容積（水面下断面積）が小さいものは、仮に大湊側の 6，7 号炉の取水口に到達するものがあつたとしても、その評価は「分類 B-1：大湊側（護岸部）」の「⑥資機材」における仮設建屋類が「選択的に集中する」とした保守的な想定に包含される。【結果Ⅲ】

一方、比較的容積が大きい仮設ハウス類、車両については、6，7 号炉の取水口に到達した場合には、取水口・取水路の通水性に影響を及ぼす可能性があるが、これらについてはある程度の水密性を有する車両であっても海域に流出すると 30 分程度で浸水が生じ沈降する¹⁾。このため、6，7 号炉の取水口までに 700m を超える距離があることを考慮すると、取水口に到達する前に水没するものと考えられる。

これを確認するため、保守的な想定として、これらが 60 分程度の間、水没せずに漂流し続けるとした上で、その際の挙動の軌跡シミュレーション評価を実施した。

評価条件を第 2.5-8 表の条件とし、第 2.5-30 図に示す護岸部の複数位置を初期配置とした際の軌跡のシミュレーションを実施したところ第 2.5-31 図の結果となった。

第 2.5-8 表 軌跡シミュレーションの評価条件

項目	評価条件	備考	
評価時間	地震発生から 120 分間	○到達までに時間を要する基準津波 1,2 の第一波到達時間(地震発生から約 40 分)とハウス類・車両の水没に要する時間 60 分に裕度を加味して設定。	
漂流開始条件	浸水深 10cm 時点	○普通乗用車の場合であれば浸水深 50cm 以上で車体が浮き気味になるとされている ²⁾ など、実際は浸水深がある程度の大きさにならないと漂流は開始しないが、保守的に、わずかでも浸水が生じた時点(解析上の取り扱いとして浸水深 10cm)で漂流が開始するものとする。	
地形 モデル	斜面崩壊・ 地盤変状	健全状態	○地盤の沈下について、影響評価として確認する。
	荒浜側 防潮堤	健全状態	○損傷状態について、影響評価として確認する。
	防波堤	健全状態	○損傷状態について、影響評価として確認する。

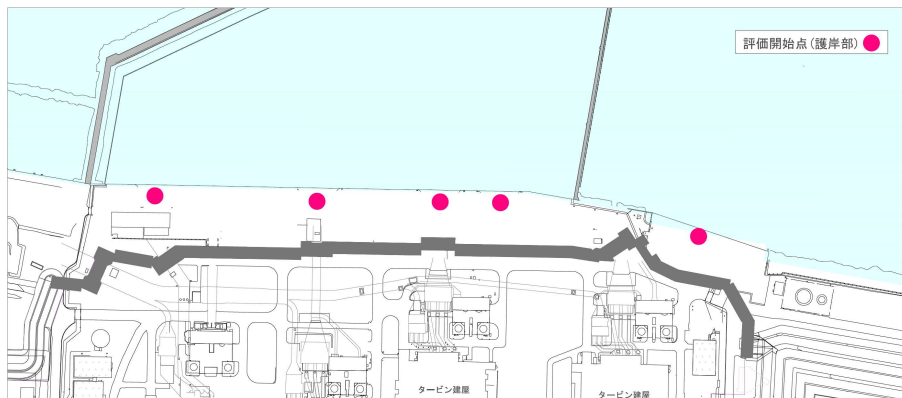









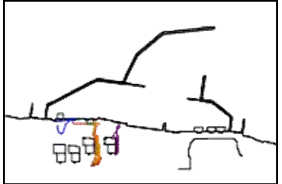
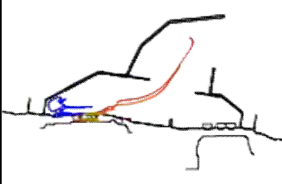

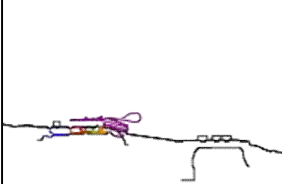
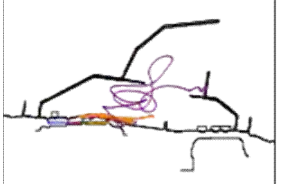

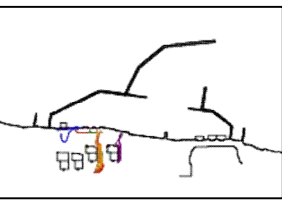
第 2.5-30 図 漂流物軌跡評価の初期配置 (荒浜側護岸部)

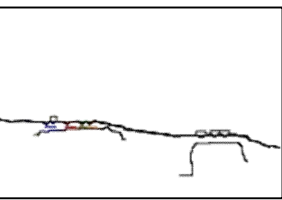
これより、いずれのケースにおいても軌跡が 6, 7 号炉の取水口に到達する様子は見られていないことから、荒浜側護岸部で漂流物化した仮設ハウス類、車両が 6, 7 号炉の取水口に到達し、取水口前面に堆積する可能性はないものと考えられる。**【結果Ⅱ】**

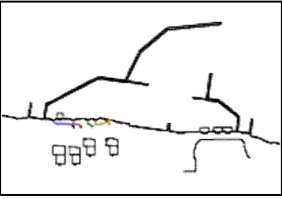
なお、以上の評価において、荒浜側防潮堤については護岸部に置かれた施設、設備等の海域への流出という観点で保守側の効果を持つと考えられるが、その影響を確認するため防潮堤の損傷を模擬した条件（防潮堤がない条件）における評価も行い、結論が変わるものではないことを確認している。また、津波の原因となる地震により発電所防波堤が損傷する可能性も考慮し、防波堤の損傷を模擬した条件（1m 沈降、2m 沈降、及び防波堤がない条件）における影響評価、及び液化化等による地盤の沈下の可能性も考慮し、これを模擬した条件（2m 沈下）も行い、これらについても結論が変わるものではないことも確認している。

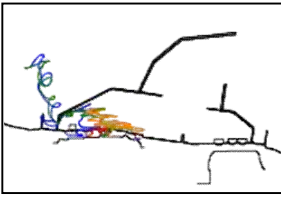
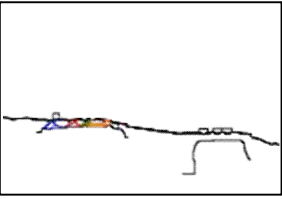
以上より、荒浜側護岸部における漂流物となる可能性のある施設・設備等については、非常用海水冷却系に必要な取水口及び取水路の通水性に影響を及ぼす漂流物にならないものと評価する。

	基本ケース	荒浜側防潮堤なし	防波堤損傷			護岸部 2m 沈下
			1m 沈降	2m 沈降	なし	
基準津波 1						
基準津波 2						
基準津波 3						

第 2.5-31 図 荒浜側護岸部で発生した漂流物の挙動

■分類 B－3：荒浜側敷地部

荒浜側敷地部における評価対象（第 2.5-14-4 図）のうち，種類や設置・運用状況において，前項までに示した大湊側護岸部，荒浜側護岸部における評価対象に包含されないものとしては次の点が挙げられる。

● ③機器類（タンク）

大湊側護岸部，荒浜側護岸部には，今後も継続して置かれる該当機器類が存在しないが，荒浜側敷地部には次の機器類が存在する。

- ・ 1～4 号炉 軽油タンク（各 2 基）
- ・ 1～4 号炉 泡原液貯蔵タンク（泡消火設備）
- ・ 1～4 号炉 NSD 収集タンク（NSD 収集処理装置）
- ・ SPH サージタンク
- ・ 液化窒素貯槽（窒素ガス供給装置）
- ・ 液化酸素タンク

● ⑤車両

大湊側護岸部，荒浜側護岸部には駐車場はないが，荒浜側護岸部には駐車場があり，津波襲来時にも駐車されている車両が存在し得る。

これらについては，漂流物となる可能性が考えられる。

一方，上記以外については，第 2.5-4 表に示した①～⑦のいずれの分類の施設，設備等についても，前項までに示した大湊側護岸部，荒浜側護岸部における種類や設置・運用状況に包含される。

これより，荒浜側敷地部において漂流物化する可能性がある施設，設備等を整理すると，第 2.5-9 表となる。

第 2.5-9 表 漂流物化する可能性のある施設，設備等

種類		漂流物化する可能性のある施設，設備等
①	建屋	鉄筋コンクリート建屋，補強 コンクリートブロック造建屋
②		鉄骨造建屋
③	機器類	タンク
④		タンク以外
⑤	車両	車両
⑥	資機材	仮設ハウス類，角材，カラーコーン等 ※自重よりも浮力が大きいものに限る
⑦	その他一般構築物，植生	監視カメラ，拡声器，標識類等 ※自重よりも浮力が大きいものに限る

荒浜側の敷地については，地震により荒浜側防潮堤の津波防護機能が喪失し津波が流入するような状況でも，現実的には重量物である上部工等が津波により流されて大きく位置を変えるようなことは生じない（添付資料 2）。このため，仮に敷地部で漂流物化するものがあった場合でも，護岸部との境界に残存する防潮堤が障害となり海域に流出することは考え難い。

また，（取水口・取水路の通水性の観点で影響が大きい）比較的容積が大きい軽油タンクや SPH サージタンクについては，内包物を含めた自重や据付ボルト類，堰や遮蔽壁等の周辺状況より，漂流物化することはないものと考えられる。加えて，仮に漂流物化し海域に流出すると仮定した場合でも，その後の漂流挙動は分類 B-2 の荒浜側護岸部に対する評価で示されたのと同様の傾向を示すと考えられ，6，7 号炉の取水口に到達する前に水没するものと考えられる。

以上より，荒浜側敷地部における漂流物となる可能性のある施設・設備等については，6，7 号炉の取水口に到達することは考え難く，非常用海水冷却系に必要な取水口及び取水路の通水性に影響を及ぼす漂流物にならないものと評価する。【結果 I】

なお、以下では参考として、荒浜側の敷地上における漂流物の挙動の把握を目的として、第 2.5-10 表に示す保守的な条件により軌跡のシミュレーション評価を実施した。

第 2.5-10 表 軌跡シミュレーションの評価条件

項目	評価条件	備考	
漂流開始条件	浸水深 10cm 時点	○施設、設備等の設置状況や周辺状況（ボルトによる固定、堰の存在等）に依らず、保守的に、わずかでも浸水が生じた時点（解析上の取り扱いとして浸水深 10cm）で漂流が開始するものとする。	
地形モデル	斜面崩壊・地盤変状	荒浜側護岸部・敷地部 2m 沈下条件	○敷地における浸水範囲、浸水深が増大し、引き波時の海域への流出が促進される条件として地震による地盤変状（2m 沈下）を考慮する。
	荒浜側防潮堤	なし	○海域への流出にあたり障害となる防潮堤の存在は考慮しない。
	荒浜側敷地建屋	主要建屋を考慮	○建屋の存在が漂流物の海域への流出の阻害要因となる可能性を考慮し、主要建屋（1～4号炉原子炉建屋、タービン建屋）のみを考慮する。
	防波堤	健全状態	○損傷状態について、影響評価として確認する。



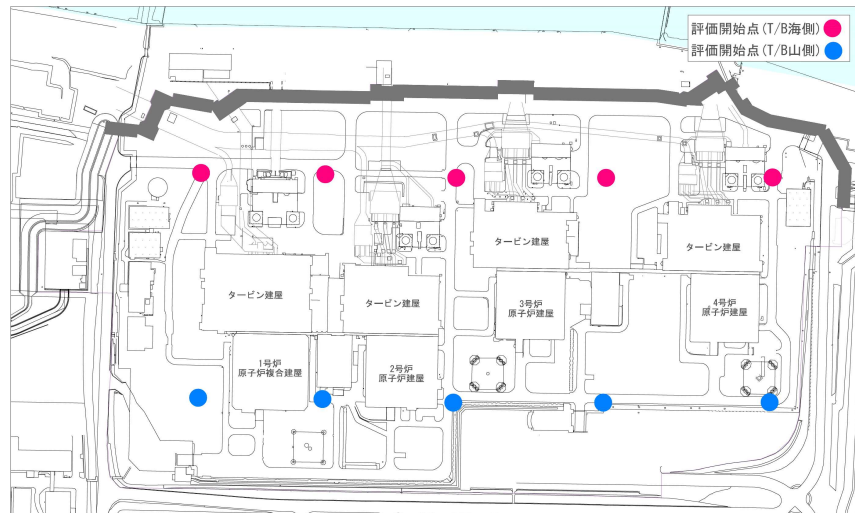



第 2.5-32 図に示す敷地部の複数位置を初期配置として、地震発生から 120 分間の軌跡のシミュレーションを実施したところ第 2.5-33 図の結果となった。

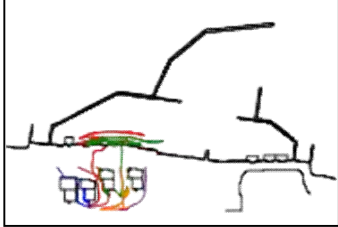
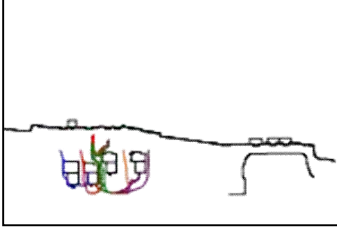
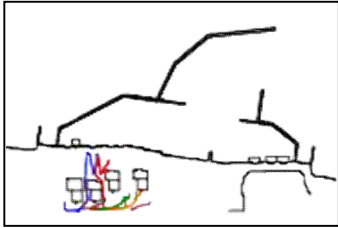
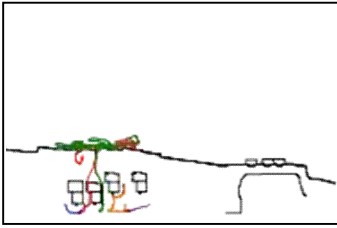
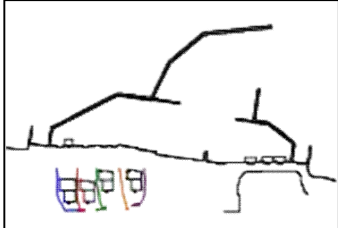
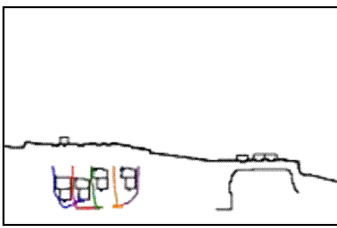
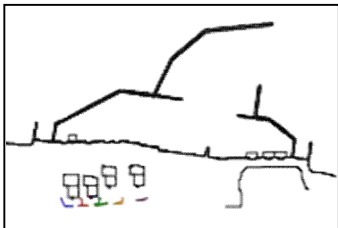

第 2.5-32 図 漂流物軌跡評価の初期配置（荒浜側敷地部）

この結果において、ほとんどのケースにおいて軌跡は海域に流出してない。また、津波の原因となる地震により発電所防波堤が損傷する可能性も考慮し、防波堤の損傷を模擬した条件（防波堤がない条件）における影響評価も行い、これについても結論が変わるものではないことも確認している。

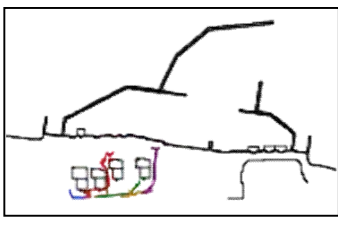
これより、荒浜側敷地部における漂流物となる可能性のある施設・設備等については、漂流物化や海域への流出に関して保守的な仮定をおいた場合でも、海域に流出する可能性は低いものと考えられる。

津波	漂流 開始点	防波堤状態	
		健全	なし
基準津波 1	T/B 海側		
	T/B 山側		
基準津波 2	T/B 海側		
	T/B 山側		
基準津波 3	T/B 海側		
	T/B 山側		

第 2.5-33 図 荒浜側敷地部で発生した漂流物の挙動

第 2.5-11 表 漂流物評価結果（調査分類 B：構内・陸域）（1/5）

評価 番号	場所	種類	名称	状態	仕様		数量	評価結果	
					主要構造/材質	寸法・容量			
①	大 湊 側 護 岸 部	建屋	6/7号機取水電源室	設置	鉄筋コンクリート 建屋	床面積約 181m ²	1	I, III	
			5号機取水電源室	設置		床面積約 82m ²	1		
			5号機放水口サブリング建屋	設置		床面積約 52m ²	1		
			大湊側少量危険物保管庫	設置		床面積約 59m ²	1		
②				K6/7スクリーン点検用テントハウス	設置	鉄骨造建屋	床面積約 250m ²	1	I
④		機器類	海水機器点検用門型クレーン（5号機用）	設置	鉄骨構造	スパン 20.5m/ リフト 23m	1	I	
			海水機器建屋門型クレーン（6/7号機用）	設置	鉄骨構造	スパン 20.5m/ リフト 23m	1		
			電気・制御盤	設置	鋼材・鋼板	—	多数		
			避雷鉄塔	設置	鉄骨構造	高さ 149.5m	1		
			海水放射能モニター（5～7号機用）	設置	鋼材	—	1/機		
		除塵装置（5～7号機用）	設置	鋼材	—	一式 /機	※「(b)取水スクリーンの破損による通水性への影響」で説明		
⑤	車両	車両	—	—	—	—	I		
⑥	資機材	スクリーン本体・予備機，スクリーン点検用架台，角落し・角ホルダー，クレーン点検用荷重等，仮設電源・動力・分電盤等	設置・直置き	鋼材・鋼板， コンクリート	—	—	I		
		仮設ハウス，工具収納棚，単管パイプ，足場板等	固定・固縛	—	—	—	III		
⑦	その他 一般構築物， 植生	マンホール，クレーンクック，チェッカープレート，外灯，フェンス，コンクリート蓋等	設置・固定・固縛	—	—	多数	I		
		監視カメラ，拡声器，標識等	固定・固縛	—	—	多数	III		
		樹木（流木等）	—	—	—	—	II		

第 2.5-11 表 漂流物評価結果（調査分類 B：構内・陸域）（2/5）

評価 番号	場所	種類	名称	状態	仕様		数量	評価結果
					主要構造/材質	寸法・容量		
①	荒浜側護岸部 (物揚場を含む)	建屋	市水道用ポンプ室	設置	補強コンクリート ブロック建屋	床面積約 24m ²	1	I
			海象観測小屋	設置	鉄筋コンクリート 建屋	床面積約 20m ²	1	
			海水放射能モニター建屋	設置		床面積約 15m ²	1	
			荒浜側少量危険物保管庫①	設置		床面積約 83m ²	1	
			荒浜側少量危険物保管庫②	設置		床面積約 72m ²	1	
			1/2号機取水電源室	設置		床面積約 137m ²	1	
			1号機補機スクリーン電源室	設置		床面積約 13m ²	1	
			3/4号機取水電源室	設置		床面積約 138m ²	1	
			物揚場電源室	設置		床面積約 48m ²	1	
			CVCF用フィルター	設置		床面積約 6m ²	1	
②			1号機循環水ポンプ建屋	設置	鉄骨造建屋	床面積 約 1,300m ²	1	I
			貝処理大型機器点検用建屋	設置		床面積 約 1,268m ²	1	
			重油移送ポンプ室	設置		床面積約 159m ²	1	
③			No.1 重油貯蔵タンク	設置	鋼板	3000kL	1	- ※撤去する
			No.2 重油貯蔵タンク	設置	鋼板	320kL	1	
④		機器類	海水機器点検用門型クレーン（1/2号機用）	設置	鉄骨構造	スパン 20.5m/ リフト 23m	1	I
			海水機器点検用門型クレーン（3/4号機用）	設置	鉄骨構造	スパン 20.5m/ リフト 23m	1	
			物揚場 150t テレリッククレーン	設置	鉄骨構造	揚程（作業半径 15m時, 20.85m)	1	
			電気・制御盤	設置	鋼材・鋼板	—	多数	
			避雷鉄塔	設置	鉄骨構造	高さ 149.5m	1	
			海水放射能モニター（1～4号機用）	設置	鋼材	—	1/機	
			除塵装置（1～4号機用）	設置	鋼材	—	一式 /機	
⑤		車両	車両	—	—	—	—	II

第 2.5-11 表 漂流物評価結果（調査分類 B：構内・陸域）（3/5）

評価 番号	場所	種類	名称	状態	仕様		数量	評価結果
					主要構造/材質	寸法・容量		
⑥	荒浜側護岸部	資機材	スクリーン本体・予備機，スクリーン点検用架台，角落し・角ボルト，クレーン点検用荷重等，仮設電源・動力・分電盤等	設置・直置き	鋼材・鋼板，コンクリート	—	—	I
			仮設ハウス，工具収納棚，単管パイプ，足場板等	固定・固縛	—	—	—	II
⑦	（物揚場を含む）	その他 一般構築物， 植生	マンホール，クレーニング，チェッカープレート，外灯，フェンス，コンクリート蓋等	設置・固定・固縛	—	—	多数	I
			監視カメラ，拡声器，標識等	固定・固縛	—	—	多数	II
			樹木（流木等）	—	—	—	—	II

第 2.5-11 表 漂流物評価結果（調査分類 B：構内・陸域）（4/5）

評価 番号	場所	種類	名称	状態	仕様		数量	評価結果
					主要構造/材質	寸法・容量		
①	荒浜側敷地部	建屋	ポンプ建屋（1～4号機用）	設置	鉄筋コンクリート建屋	床面積 約 22～143m ²	6	I
			自然海水ポンプ室	設置	鉄筋コンクリート建屋	床面積約 96m ²	1	
			1号機温海水ポンプ室	設置	鉄筋コンクリート建屋	床面積約 63m ²	1	
			雑固体廃棄物焼却設備建屋（荒浜側）	設置	鉄筋コンクリート建屋	床面積 約 1,142m ²	1	
			荒浜側洗濯設備建屋	設置	鉄筋コンクリート建屋	床面積 約 1,017m ²	1	
			旧出入り管理所	設置	鉄筋コンクリート建屋	床面積約 343m ²	1	
			主排気モーター建屋（1/2～4号機用）	設置	鉄筋コンクリート建屋	床面積 約 149～240m ²	3	
			第二無線局	設置	鉄筋コンクリート建屋	床面積約 177m ²	1	
			連絡通路	設置	鉄筋コンクリート建屋	—	—	
			3/4号サービス建屋車庫	設置	鉄筋コンクリート建屋	床面積約 45m ²	1	
			自衛消防センター	設置	鉄筋コンクリート建屋	床面積約 473m ²	1	
			防護本部建屋	設置	鉄筋コンクリート建屋	床面積約 1507m ²	1	
			電気計装室・散水ポンプ室	設置	鉄筋コンクリート建屋	床面積約 31m ²	1	
①, ②			使用済燃料容器（キャスク）保管施設	設置	鉄骨造建屋+ 鉄筋コンクリート建屋	床面積約 2187m ²	1	I
②	荒浜側敷地部	建屋	海水熱交換器建屋（1～4号機用）	設置	鉄骨造建屋	床面積 約 742～869m ²	1/機	I
			海水淡水化装置制御室	設置	鉄骨造建屋	熱交換器建屋に含む		
			循環水ポンプ建屋（2～4号機用）	設置	鉄骨造建屋	床面積 約 729～805m ²	1/機	
			ホール捕集ピット上屋（2～4号機用）	設置	鉄骨造建屋	床面積 約 238～241m ²	1/機	
			ホライ建屋	設置	鉄骨造建屋	床面積 約 796～1,411m ²	2	
			荒浜側直員車庫	設置	鉄骨造建屋	床面積 約 343～345m ²	2	
			水素トレー建屋	設置	鉄骨造建屋	床面積約 330m ²	1	
			液酸タンク建屋	設置	鉄骨造建屋	床面積約 135m ²	1	

第 2.5-11 表 漂流物評価結果（調査分類 B：構内・陸域）（5/5）

評価 番号	場所	種類	名称	状態	仕様		数量	評価結果	
					主要構造/材質	寸法・容量			
③	荒 浜 側 敷 地 部	機器類	SPH サージタンク	設置	鋼板	4100kL	1	II	
			NSD 収集処理装置（1～4 号機用）	設置	鋼材・鋼板	147kL（タンク）	1/機		
			軽油タンク	設置	鋼板	344kL	2/機		
			窒素ガス供給装置	設置	鋼材・鋼板	122kL（貯槽）	1		
			泡消火設備	設置	鋼材・鋼板	1200L（タンク）	1/機		
			液化酸素タンク	設置	鋼材・鋼板	27kL	1		
④		荒 浜 側 敷 地 部	機器類	所内ボイラー排気筒	設置	鉄筋コンクリート	Φ 1.7m×29.7m	1	I
				変圧器	設置	鋼材・鋼板	15.3m×15.7m×11.1m（最大）	一式/機	
				空冷クーラー設備	設置	鋼材・鋼板	—	多数	
				電気・制御盤	設置	鋼材・鋼板	—	多数	
				計測機器	設置	鋼材・鋼板	—	多数	
⑤				荒 浜 側 敷 地 部	車両	車両	—	—	—
⑥	資機材	角落し・角ホルダー、仮設電源・動力・分電盤、バックホー等	設置・直置き		鋼材・鋼板、 コンクリート	—	—	I	
		仮設ハウス、工具収納棚、単管パイプ、足場板、サイロ、コンプレッサー等	固定・固縛		—	—	—	II	
⑦	その他 一般構築物、 植生	マンホール、クレーンクレーン、チェックプレート、外灯、フェンス、コンクリート蓋等	設置・固定・固縛		—	—	多数	I	
		監視カメラ、拡声器、標識等	固定・固縛		—	—	多数	II	
		樹木（植生等）	—		—	—	—	II	

分類C（構外・海域）

調査範囲内にある港湾施設としては、6，7号炉の取水口の南方約3kmに荒浜漁港があり、小型の漁船、プレジャーボート（総トン数5t未満）が約30隻、停泊している。この他に調査範囲内に来航し得る船舶としては海上保安庁の巡視船（総トン数約3,000t）がある。

一方、調査範囲内には定置網等の固定式漁具、浮筏、浮棧橋、浮体式標識灯等の海上設置物はない。

なお、発電所周辺の海域を航行する定期船としては直江津と小木、寺泊と赤泊、新潟と舞鶴との間を就航する旅客船等があるが、航路上の最も近接する位置でも発電所から30km程度の距離があり、調査範囲内を航行するものはない。

抽出された以上の船舶に対して第2.5-16図に示したフローにより取水口及び取水路の通水性に与える影響評価を実施した。評価結果を以下に示す。また評価結果の一覧を第2.5-12表にまとめて示す。

① 漁船，プレジャーボート

第 2.5-9 図に示すとおり敷地周辺の流向ベクトルは数分～数十分毎に変化しており，発電所に向かう連続的な流れは生じていない。荒浜漁港に停泊する漁船，プレジャーボートについては係留されているため漂流物化する可能性は小さいと考えられるが，仮に漂流物化したとしても，距離，地形及び以上に示した津波の流向から発電所に対する漂流物となることはないと考えられる。【結果Ⅱ】

また，航行中の船舶，漁船については退避可能と考えられるが，保守的な想定として発電所近傍で航行不能となることも考慮し，その際の挙動について軌跡のシミュレーション評価を実施した。

柏崎刈羽原子力発電所の漁業制限区域は発電所沖約 1.7km，幅約 5.8km の範囲であることからこの境界までは船舶が近づき得るものとし，第 2.5-35 図に示す発電所沖 1.5km の地点，及び参考として 3km，5km の地点を初期配置とし，地震発生から 240 分間の軌跡のシミュレーションを実施したところ第 2.5-36 図の結果となった。

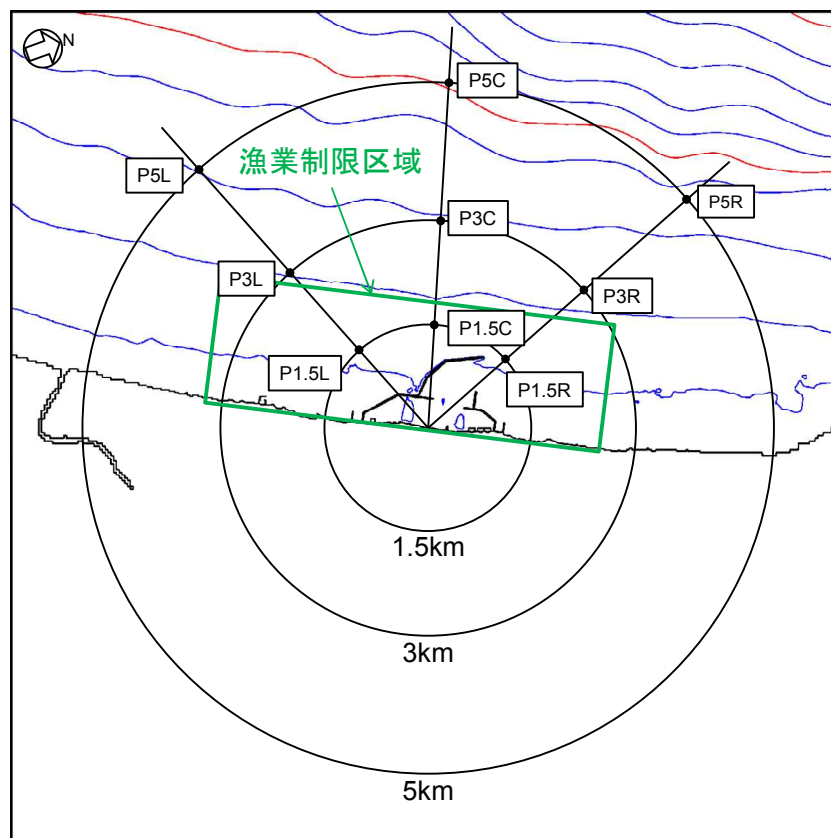

第 2.5-35 図 航行不能船舶軌跡シミュレーションの初期配置

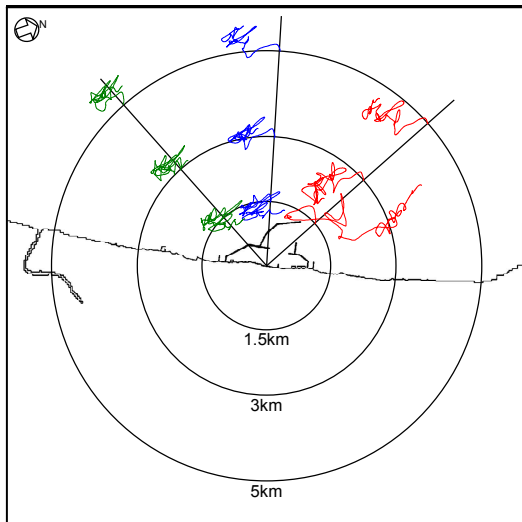

基準津波 1

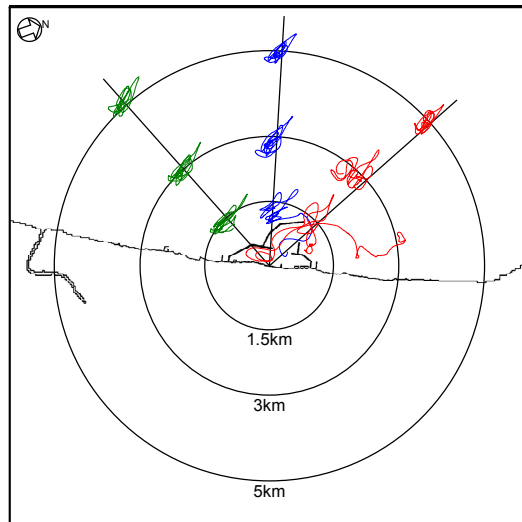

基準津波 2

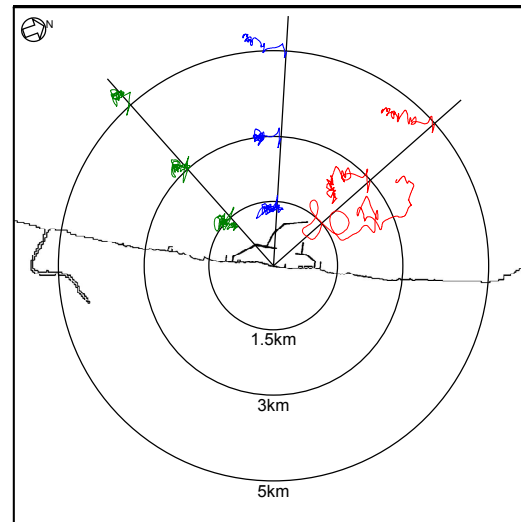

基準津波 3

第 2.5-36 図 基準津波による航行不能船舶の軌跡

この結果、初期配置が P1.5C 及び P1.5R 以外のケースについては発電所の港湾内に侵入しないが、P1.5C 及び P1.5R のケースに該当するような港湾口のごく近傍で航行不能となる場合には港湾内に侵入する可能性が示された。なお、以上の評価については、津波の原因となる地震により発電所防波堤が損傷する可能性を考慮し、防波堤が 1m 沈降した状況、2m 沈降した状況（及び参考として防波がないケース）を模擬した影響評価を行い、結論が変わるものではないことを確認している（第 2.5-37 図）。

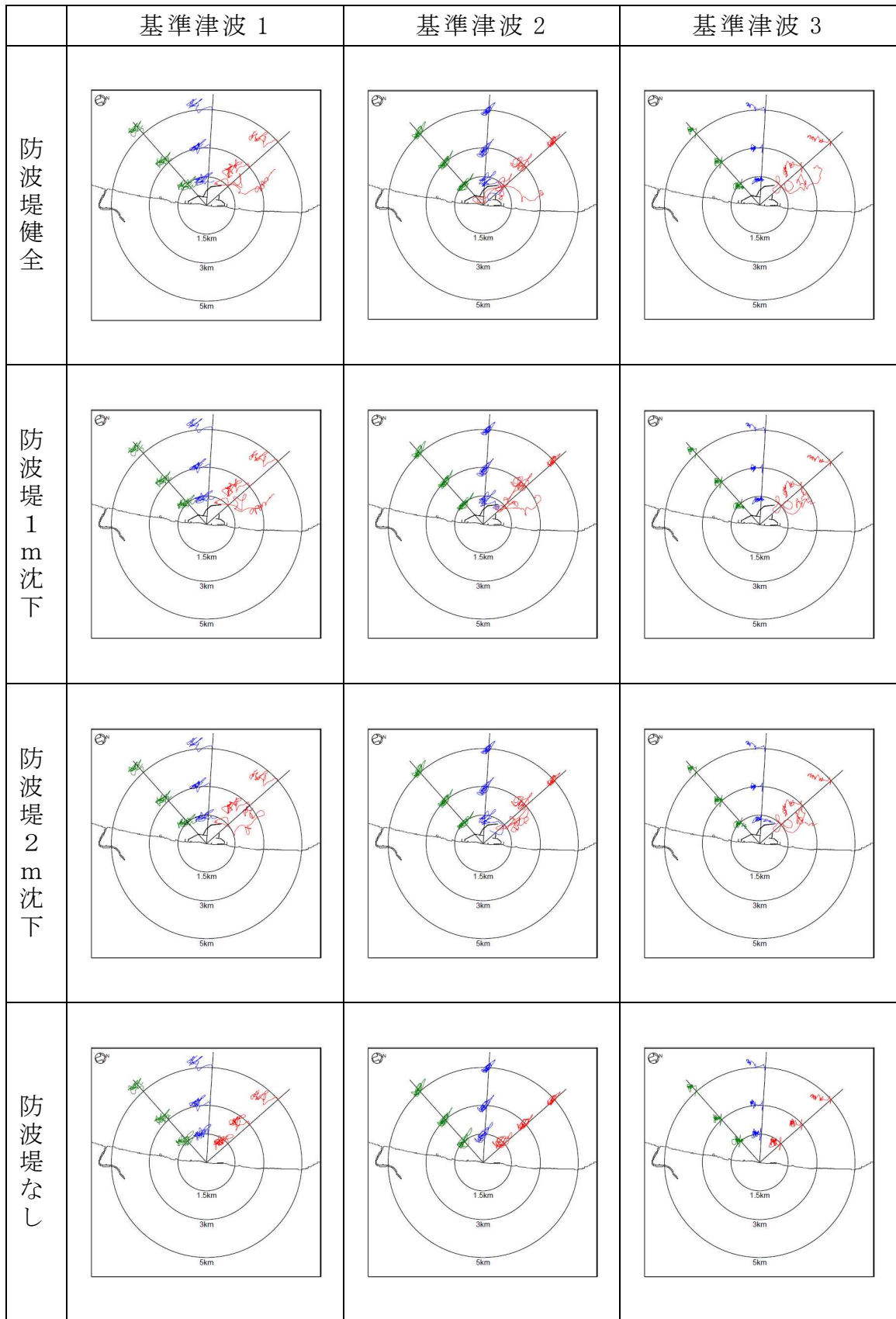

第 2.5-37 図 防波堤の地震等による損傷を考慮した影響評価

発電所の港湾口近傍で航行不能となり港湾内に侵入する船舶については、仮に6号炉あるいは7号炉の取水口に接近するものがあった場合でも、その仕様（総トン数5t未満）が「分類A（構内・海域）」における「③その他作業船」と同等であることから、その評価は、同船舶（「分類A（構内・海域）」における「③その他作業船」）の評価に包含される。すなわち、取水口呑口の断面寸法と非常用海水冷却系に必要な取水路の通水量、船舶の寸法とから、その接近により取水口が閉塞し、非常用海水冷却系に必要な通水性が損なわれることはないものと考えられる。【結果Ⅲ】

以上より、漁船、プレジャーボートは非常用海水冷却系に必要な取水口及び取水路の通水性に影響を及ぼす漂流物にならないものと評価する。

②巡視船

巡視船については津波襲来時には退避可能と考えられることから、非常用海水冷却系に必要な取水口及び取水路の通水性に影響を及ぼす漂流物にならないものと評価する。【結果Ⅰ】

第2.5-12表 漂流物調査結果（調査分類C：構外・海域）

評価番号	分類	内容	状況	場所	数量	重量	結果
①	船舶	・漁船 ・プレジャーボート（小型動力船，手漕ぎボート）	停泊	荒浜漁港	約30	5t未満	Ⅱ
			航行	発電所周辺			Ⅱ，Ⅲ
②		・巡視船	航行/停泊	発電所周辺	1	約3,000t	Ⅰ

分類D（構外・陸域）

調査範囲内には発電所の南側に集落として荒浜地区，松波地区が，また北側に大湊地区，宮川地区，椎谷地区があり，家屋や倉庫等の建築物，フェンスや電柱等の構築物，乗用車等の車両がある。また，他には6，7号炉の取水口の南方約2.5kmに研究施設があり，事務所等の建築物，タンクや貯槽等の構築物がある。これらについて，第2.5-7図に示したフローにより取水口及び取水路の通水性に与える影響評価を実施した。

なお，調査においては上記（具体的には第2.5-2表）に示すものの他に，浜辺に保管されたプレジャーボート類や植生も確認されたが，これらについては分類C（構外・海域）における船舶や分類B（構内・陸域）における植生に対する評価に包含されると考えられるため，記載を割愛した。

結果は第2.5-11表に示すとおりであり，設置方法や重量等により多くは海域に流出し漂流物化することはないと考えられるが，建屋の外装材等の軽量な（比重が小さい）ものの中に漂流物化するものがあった場合でも，設置位置を考慮すると，第2.5-9図に示した津波の流向，第2.5-37図に示した基準津波下における航行不能船舶の挙動より，発電所に対する漂流物にはならないと考えられる。よって，発電所構外の陸域における施設・設備等は非常用海水冷却系に必要な取水口及び取水路の通水性に影響を及ぼす漂流物にならないものと評価する。【結果Ⅰ，Ⅱ】

第2.5-11表 漂流物調査結果（調査分類D：構外・陸域）

場所	内容	状況	重量	結果
<ul style="list-style-type: none"> 荒浜地区（荒浜漁港） 松波地区 大湊地区 宮川地区 椎谷地区 	<ul style="list-style-type: none"> 家屋等建築物 フェンス，電柱等構築物 	設置	—	Ⅰ，Ⅱ
	<ul style="list-style-type: none"> 乗用車等車両 	駐車	—	Ⅰ，Ⅱ
<ul style="list-style-type: none"> 海洋生物環境研究所 	<ul style="list-style-type: none"> 事務所等建築物 タンク，貯槽等構築物 	設置	—	Ⅰ，Ⅱ
	<ul style="list-style-type: none"> 乗用車等車両 	駐車	—	Ⅰ，Ⅱ

以上に述べた取水口付近の漂流物に対する通水性の確認結果をまとめると第 2.5-12 表となる。これより、基準津波により漂流物となる可能性がある施設・設備等について、非常用海水冷却系に必要な取水口及び取水路の通水性に影響を与えないことを確認した。

第 2.5-12 表 漂流物調査結果 (まとめ) (1/3)

調査分類	調査範囲		評価番号	場所	分類・種類	内容・名称・構造等	数量	重量 (総トン数)	結果		海水貯留堰への波及的影響 (衝突)の可能性有無 ○(なし) / ×(あり)
	発電所 構内・構外	海域・陸域									
A	発電所 構内	海域	①	・発電所港湾内 ・物揚場	船舶	燃料等輸送船	1	約5,000t (総トン数)	I	緊急退避可能、また緊急退避ができない場合も保留されている、船体強度を有する等より漂流物化しない	○(なし)
						浚渫船	1	約500t (総トン数)	I	錨泊しており、走錨する可能性はあるものの漂流物化することはない	○(なし)
						土運船	2	約500t (総トン数)	I, II	到達の早い津波で漂流物化する可能性があるが、6、7号炉取水口に到達しない	○(なし)
			②	・発電所港湾内 ・揚陸棧橋		曳船	2	約100t (総トン数)	I	退避可能であり漂流物化しない	○(なし)
						揚錨船	2	~約10t (総トン数)	I	退避可能であり漂流物化しない	○(なし)
						港湾設備保守点検作業船	~4程度	5t未満~約10t (総トン数)	III	漂流物化する可能性があるが、通水性に影響を与えない	×(あり)
			③	・発電所港湾内外 ・物揚場 ・揚陸棧橋 ・小型船棧橋		海洋環境監視調査作業船	~4程度	5t未満~約10t (総トン数)	III	漂流物化する可能性があるが、通水性に影響を与えない	×(あり)
						温排水水温調査作業船	~10程度	5t未満~約10t (総トン数)	III	漂流物化する可能性があるが、通水性に影響を与えない	×(あり)
						温排水流況・水温調査作業船	~2程度	5t未満~約20t (総トン数)	II	発電所に到達しない	○(なし)
		④	・発電所港湾内 ・発電所港湾内	防波堤	本体(上部コンクリート)、凹型ブロック等	-	約10t~	II	津波により損傷する可能性はあるが、距離や重量から、6、7号炉取水口までに到達しない。	○(なし)	
					捨石	-	約100kg	III	距離があることから6、7号炉取水口まで到達する可能性は小さいが、仮に到達しても通水性に影響を与えない。	×(あり)	
B	陸域	大湊側護岸部	①	建屋	鉄筋コンクリート建屋	4	-	I, III	重量物であり漂流物化しない。損壊により生じた小片は、漂流物化しても通水性に影響を与えない。	○(なし), ×(あり; 小片のみ)	
					②	鉄骨造建屋	1	-	I	重量物であり、また建屋外装材は固縛されており漂流物化しない。	○(なし)
			④	機器類	海水機器建屋門型クレーン(5号機用)	1	-	I	重量物であり漂流物化しない	○(なし)	
					海水機器建屋門型クレーン(6/7号機用)	1	-				
					電気・制御盤	多数	-				
					避雷鉄塔	1	-				
			⑤	除塵装置(5~7号機用)	一式/機	-	-	※「(b)取水スクリーンの破損による通水性への影響」で説明	○(なし)		
			⑥	車両	車両	-	-	I	退避可能であり漂流物化しない	○(なし)	
					⑦	資機材	スクリーン本体・予備機、スクリーン点検用架台、角落し・角ホルダー、クレーン点検用荷重等、仮設電源・動力・分電盤等	-	-	I	重量物であり漂流物化しない
			⑦	その他一般構築物、植生	仮設ハウス、工具収納棚、単管パイプ、足場板等	-	-	III	漂流物化する可能性があるが、通水性に影響を与えない	×(あり)	
					マンホール、グレーチング、チェッカープレート、外灯、フェンス、コンクリート蓋等	多数	-	I	重量物であり漂流物化しない	○(なし)	
監視カメラ、拡声器、標識等	多数	-			III	漂流物化する可能性があるが、通水性に影響を与えない	×(あり)				
				樹木(流木等)	-	-	II	漂流物化する可能性があるが、6、7号炉取水口に到達しない	○(なし)		

第 2.5-12 表 漂流物調査結果（まとめ）（2/3）

調査 分類	調査範囲		評価 番号	場所	分類・種類	内容・名称・構造等	数量	重量 (総トン数)	結果		海水貯留堰への波及的影響 (衝突)の可能性有無 ○(なし) / ×(あり)	
	発電所 構内・構外	海域・陸域										
B	発電所 構内	陸域	荒浜側護岸部	①	建屋	補強コンクリートブロック建屋	1	—	I	重量物であり漂流物化しない。	○(なし)	
						鉄筋コンクリート建屋	8	—				
				②	建屋	鉄骨造建屋	4	—	I	重量物であり漂流物化しない。	○(なし)	
				③	機器類(タンク)	No.1重油貯蔵タンク	1	—	—	※撤去する	—	
						No.2重油貯蔵タンク	1	—				
				④	機器類(タンク以外)	海水機器点検用門型クレーン(1/2号機用)	1	—	I	重量物であり漂流物化しない	○(なし)	
						海水機器点検用門型クレーン(3/4号機用)	1	—				
						物揚場150tリリククレーン	1	—				
						電気・制御盤	多数	—				
						避雷鉄塔	1	—				
						海水放射能モニター(1~4号機用)	1/機	—				
						除塵装置(1~4号機用)	一式/機	—				
				⑤	資機材	スクリーン本体・予備機、スクリーン点検用架台、角落し・角ホルダー、クレーン点検用荷重等、仮設電源・動力・分電盤等	—	—	I	重量物であり漂流物化しない	○(なし)	
			仮設ハウス、工具収納棚、単管パイプ、足場板等			—	—					
			⑥	車両	車両	—	—	II	漂流物化する可能性があるが、6、7号炉取水口に到達しない	○(なし)		
			⑦	その他一般構築物、植生	マンホール、グレーチング、チェッカープレート、外灯、フェンス、コンクリート蓋等	多数	—	I	重量物であり漂流物化しない	○(なし)		
					監視カメラ、拡声器、標識等	多数	—					
					樹木(流木等)	—	—					
			① ①② ②	荒浜側敷地部	③	建屋	鉄筋コンクリート建屋	19	—	I	重量物であり漂流物化しない。	○(なし)
							鉄骨造建屋+鉄筋コンクリート建屋	1	—			
							鉄骨造建屋	16	—			
					④	機器類(タンク)	SPHサージタンク	1	—	II	漂流物化する可能性があるが、6、7号炉取水口に到達しない	○(なし)
							NSD収集処理装置(1~4号機用)	4	—			
							軽油タンク	8	—			
							窒素ガス供給装置	1	—			
泡消火設備	4	—										
液化酸素タンク	1	—										
⑤	機器類	所内ホイル排気筒			1	—	I	重量物であり漂流物化しない	○(なし)			
		変圧器			多数	—						
		空冷チラー設備			多数	—						
		電気・制御盤			多数	—						
⑥	車両	車両	—	—	II	漂流物化する可能性があるが、6、7号炉取水口に到達しない	○(なし)					
⑦	資機材	角落し・角ホルダー、仮設電源・動力・分電盤、バックホー等	—	—	I	重量物であり漂流物化しない	○(なし)					
		仮設ハウス、工具収納棚、単管パイプ、足場板等	—	—								
⑦	その他一般構築物、植生	マンホール、グレーチング、チェッカープレート、外灯、フェンス、コンクリート蓋等	多数	—	I	重量物であり漂流物化しない	○(なし)					
		監視カメラ、拡声器、標識等	多数	—								
		樹木(流木等)	—	—	II	漂流物化する可能性があるが、6、7号炉取水口に到達しない	○(なし)					

第 2.5-12 表 漂流物調査結果（まとめ）（3/3）

調査分類	調査範囲		評価番号	場所	分類・種類	内容・名称・構造等	数量	重量 (総トン数)	結果		海水貯留堰への波及的影響 (衝突)の可能性有無 ○(なし) / ×(あり)
	発電所 構内・構外	海域・陸域									
C	発電所 構外	海域	①	・荒浜漁港 ・発電所周辺	船舶	停泊中、または、航行中の以下の船舶 ・漁船 ・プレジャーボート(小型動力船、手漕ぎボート)	約30	5t未満 (総トン数)	II	漂流物化する可能性があるが、6、7号炉取水口に到達しない	○(なし)
				・発電所周辺		発電所近傍で航行不能となった以下の船舶 ・漁船 ・プレジャーボート(小型動力船、手漕ぎボート)	約30	5t未満 (総トン数)	III	漂流物化する可能性があるが、通水性に影響を与えない	×(あり)
			②	・発電所周辺		・巡視船	1	約3,000t (総トン数)	I	退避可能であり漂流物化しない	○(なし)
D		陸域	-	・荒浜地区(荒浜漁港)	・家屋等建築物	-	-	I, II	重量物であり漂流物化しない、漂流物化しても発電所に到達しない	○(なし)	
				・松波地区	・乗用車等車両	-	-	I, II			
				・海洋生物環境研究所	・事務所等建築物	-	-	I, II			
					・乗用車等車両	-	-	I, II			

なお、漂流物による影響としては前述のとおり他に「津波防護施設、浸水防止設備に衝突することによる影響（波及的影響）」があり、6号炉及び7号炉における同影響を考慮すべき津波防護施設、浸水防止設備としては、基準津波が到達する範囲内に設置される海水貯留堰が挙げられる。

この海水貯留堰に対して衝突による影響評価を行う対象漂流物及びその衝突速度は、本項における「取水口及び取水路の通水性に与える影響」の評価プロセスを踏まえ、それぞれ次のとおり設定する。第2.5-12表には、この設定結果も合わせて示している。

- 対象漂流物

影響評価のプロセスにおいて、6号炉及び7号炉の取水口に到達し得るとされたものを対象とし、この中で最も重量の大きい総トン数10tの船舶を代表とする。

- 衝突速度

海水貯留堰の設置位置における津波流速に基づき6m/sとする（添付資料21）。

(b) 取水スクリーンの破損による通水性への影響

海水中の塵芥を除去するために設置されている除塵装置(固定式バースクリーン, バ一回転式スクリーン及びトラベリングスクリーン)については, 異物の混入を防止する効果が期待できるが, 津波時に破損して, それ自体が漂流物となる可能性がある。この場合には, 破損・分離し漂流物化した構成部材等が取水路を閉塞させることにより, 取水路の通水性に影響を与えることが考えられるため, その可能性について確認を行った。また, 除塵装置については他に, 低耐震クラス(Cクラス)設備であることから津波の原因となる地震による破損の可能性, また津波に伴う漂流物の衝突による破損の可能性が考えられることから, これらの影響についても合わせて考察を行った。

結果は以下に示すとおりであり, 除塵装置はいずれの場合においても非常用海水冷却系の取水性に影響を与えるものではないと評価する。

i. 津波による破損に対する評価

確認方法

除塵装置の概要は第 2.5-27 図に示すとおりであり, バ一回転式スクリーン及びトラベリングスクリーンはいずれも多数のバスケットがキャリアチェーンにより接合される構造となっている。このため, 入力津波の流速により生じるスクリーン部の水位差(損失水頭)により, キャリアチェーン及びバスケットが破損し, バスケットが分離して漂流物化する可能性について確認する。

確認条件(津波流速)は, 第 2.5-28 図に示すとおり基準津波の遡上解析により算出した, 6号炉及び7号炉の海水貯留堰内(取水口前面)流速の評価結果を踏まえ, 0.5m/sとする。

なお, 固定式バースクリーンは鋼材を溶接接合した構造となっており, 仮に津波により変形するようなことがあっても個々の鋼材が分離し漂流物化する可能性はないと考えられるため, 評価の対象は上記の二種類のスクリーンとした(第 2.5-27 図 a 部)。

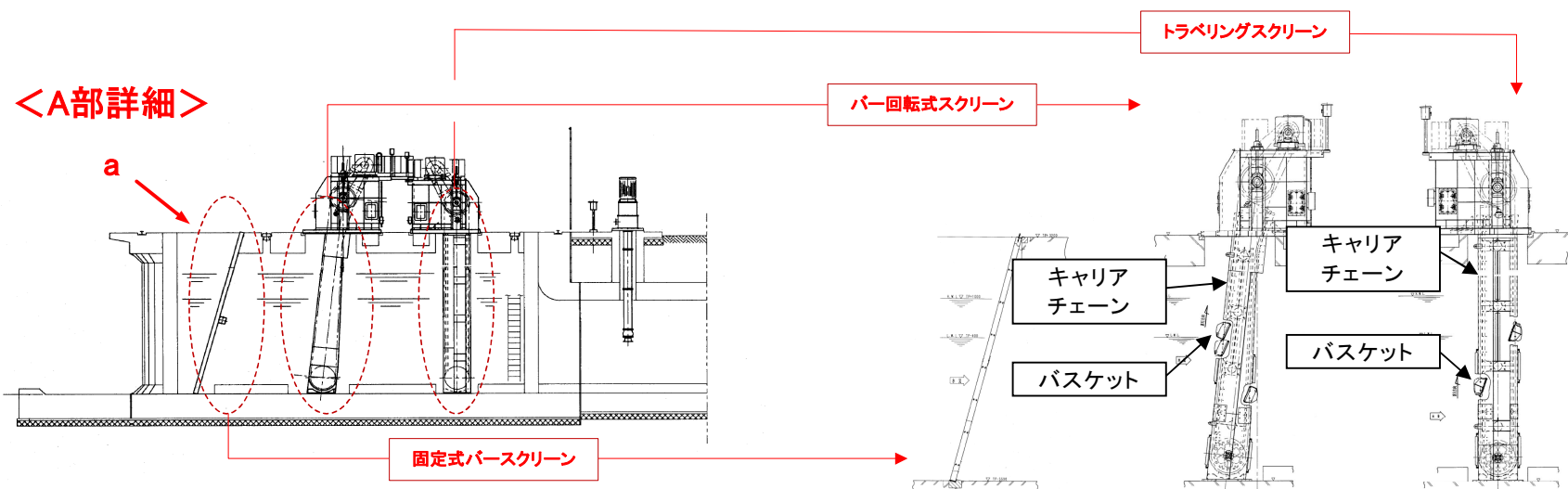
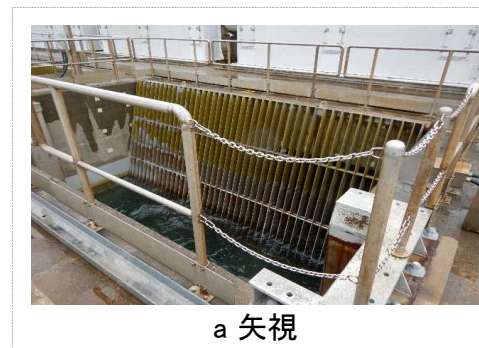
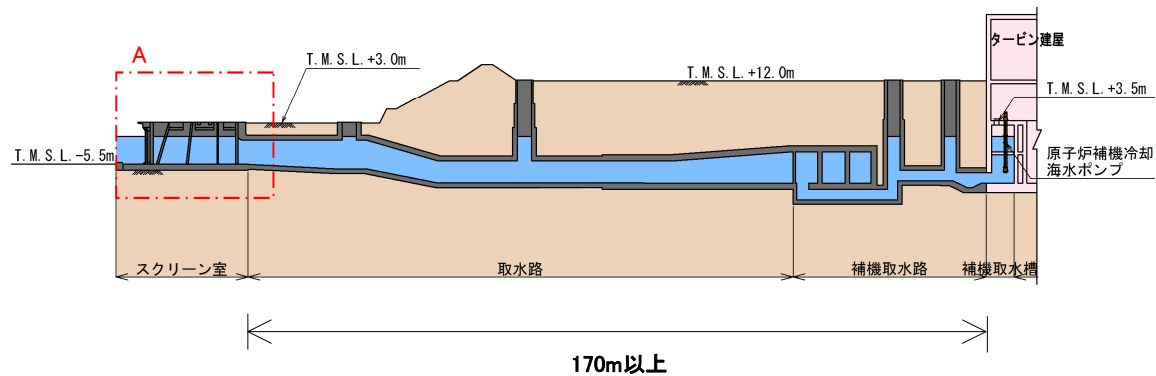

第 2.5-27 図 除塵装置の概要

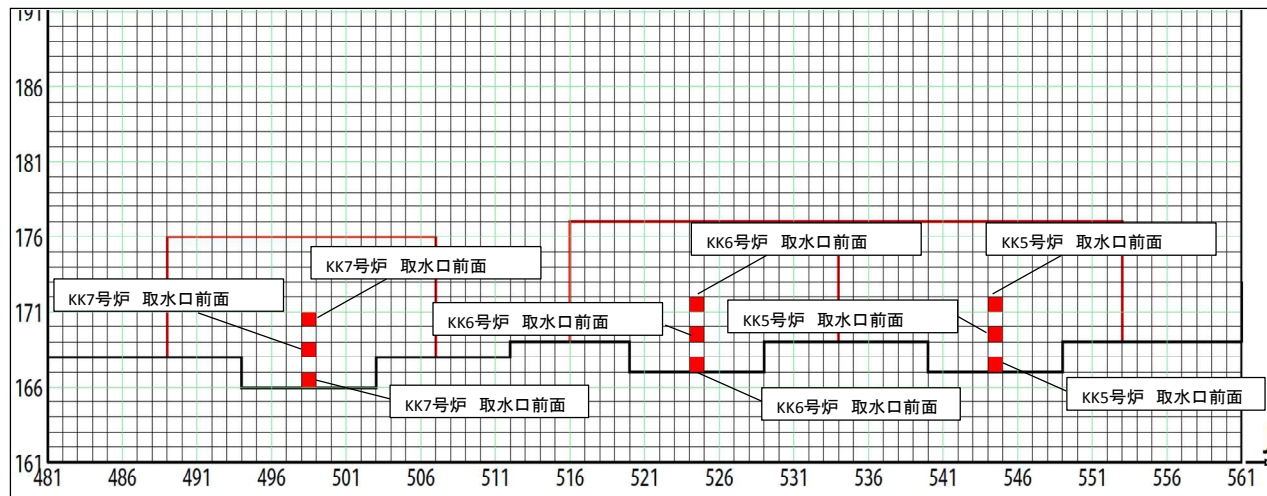
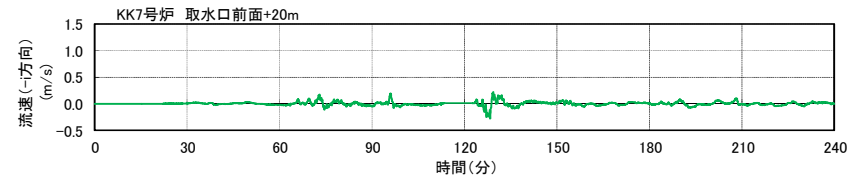
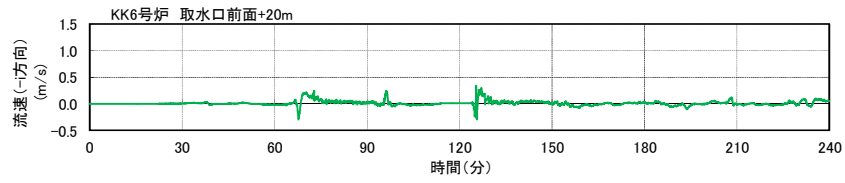
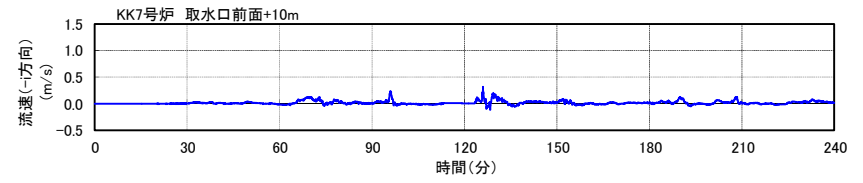
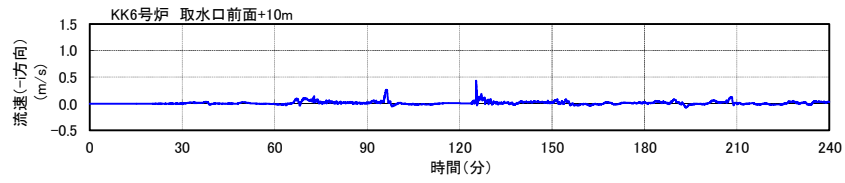
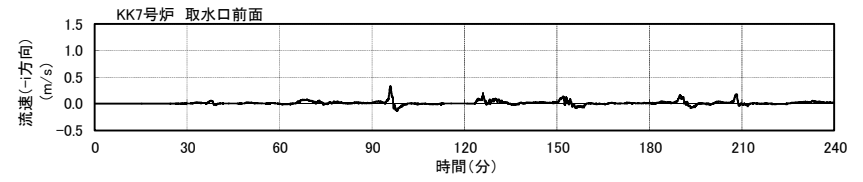
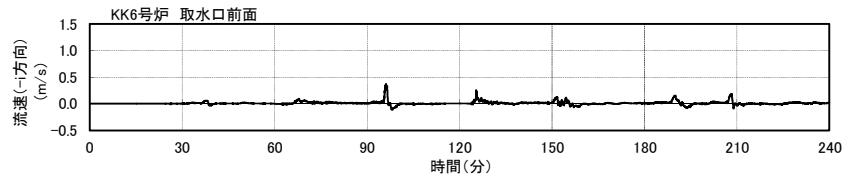

第 2.5-28 図 (1) 基準津波 1 による除塵装置部津波流速

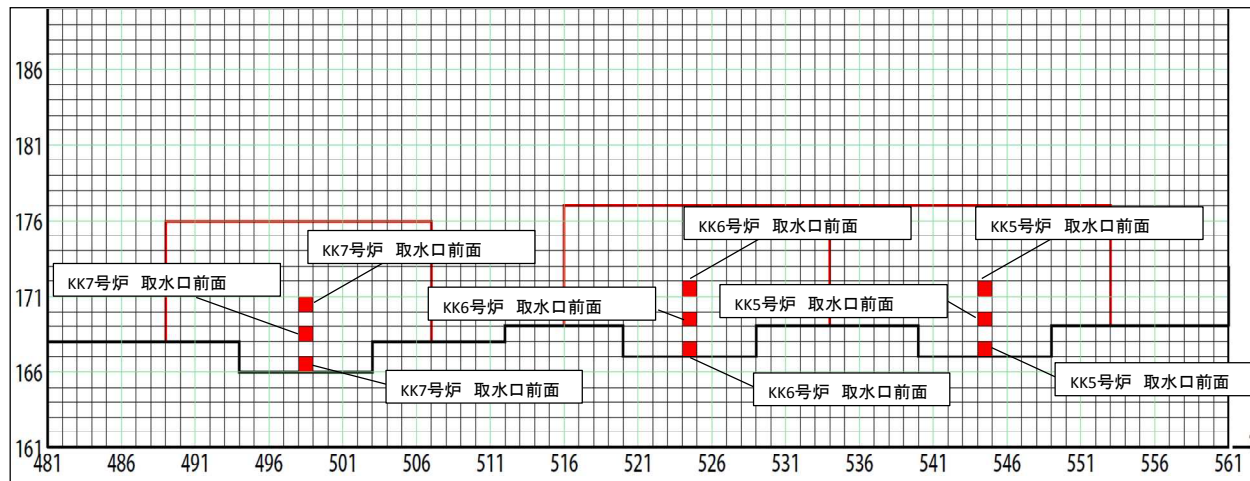
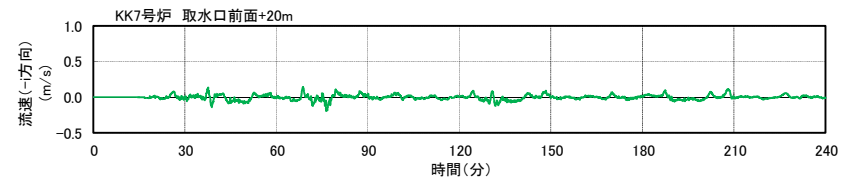
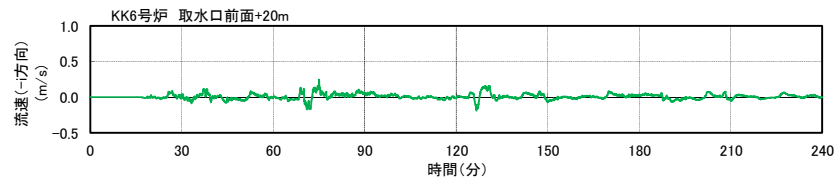
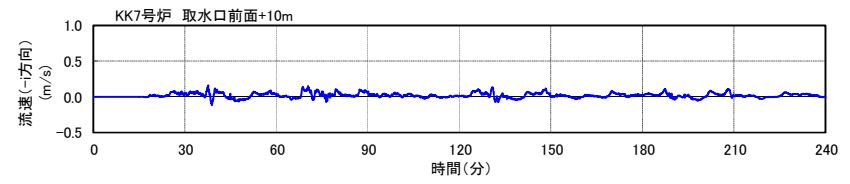
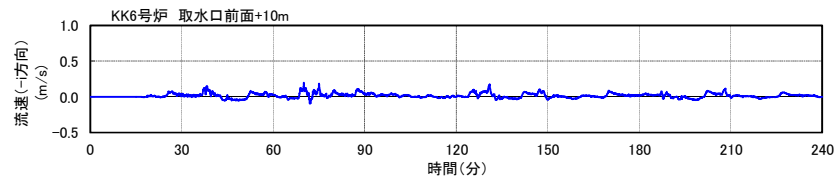
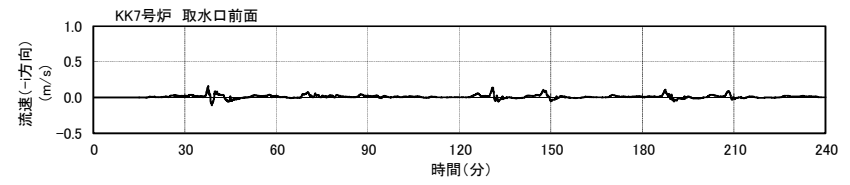
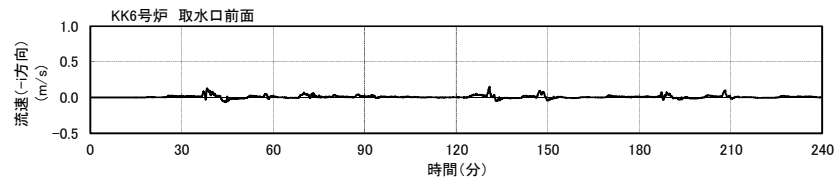

第 2.5-28 図 (2) 基準津波 2 による除塵装置部津波流速

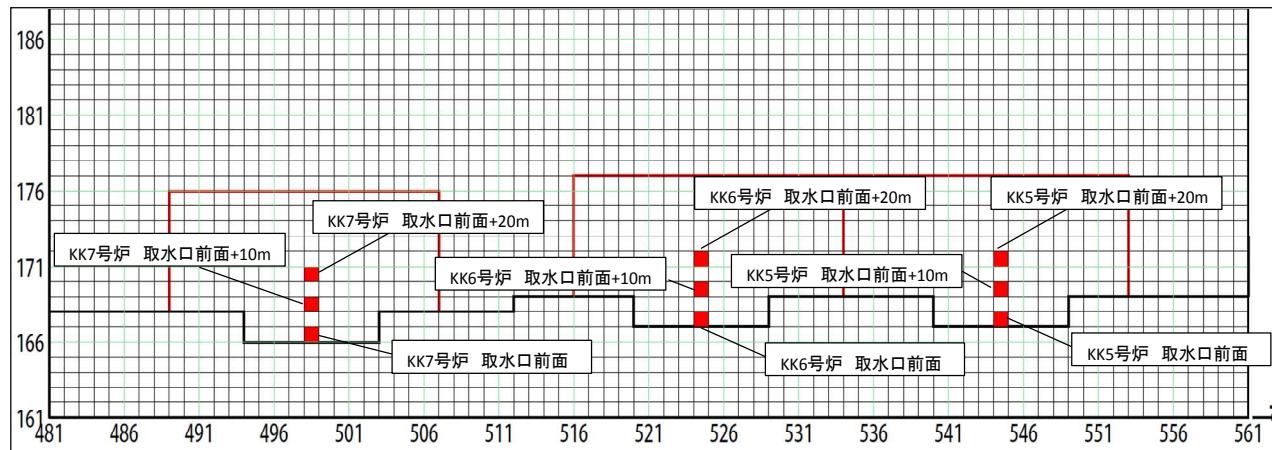
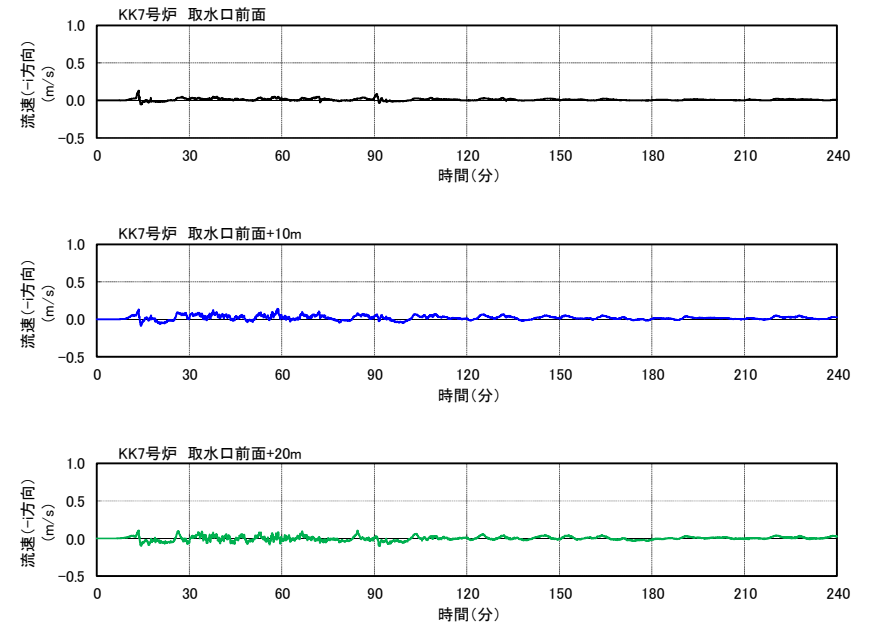
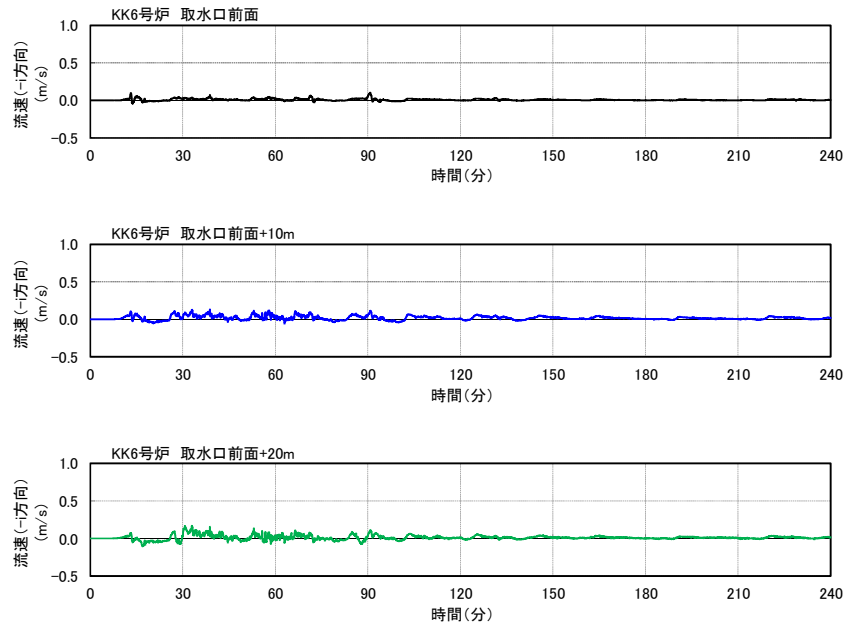

第 2.5-28 図 (3) 基準津波 3 による除塵装置部津波流速

確認結果

津波流速によって生じるスクリーン部の水位差（損失水頭）を評価すると以下の結果であった。

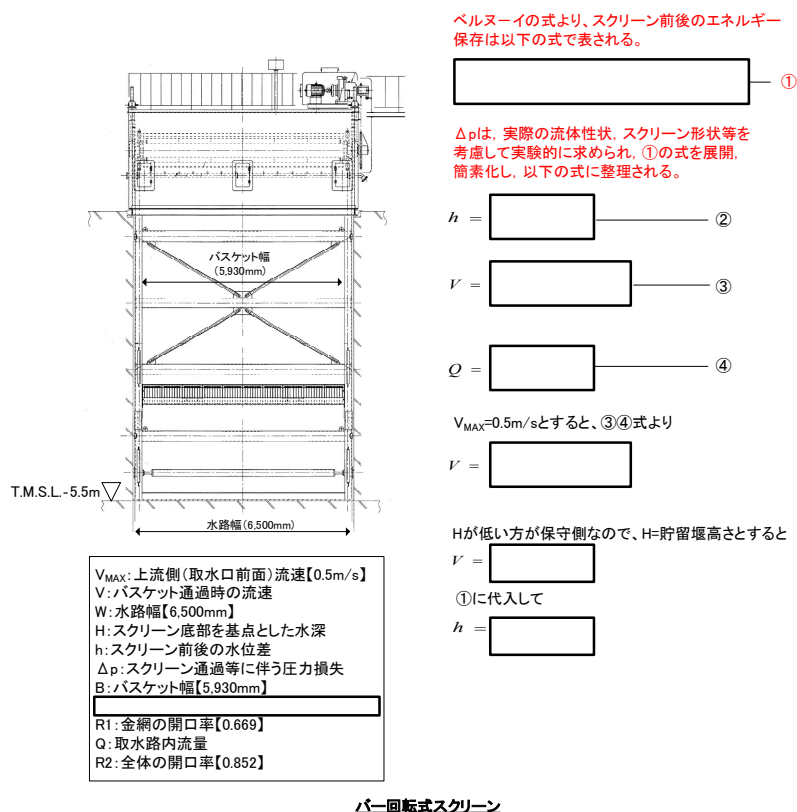
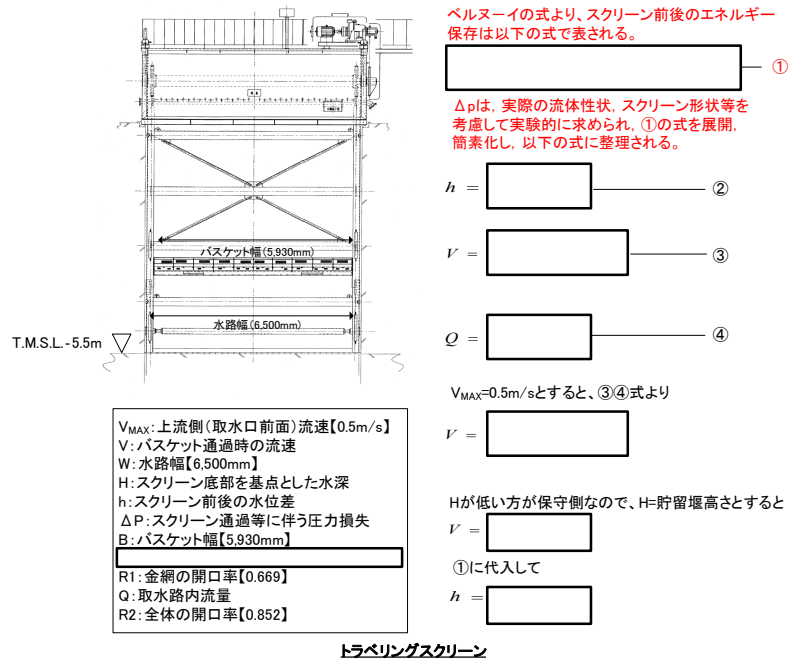

第 2.5-29 図 津波流速により生じるスクリーン部水位差

これを各部材の設計水位差と比較して示すと第 2.5-8 表に示すとおりとなる。

これより、いずれの設備においても入力津波の流速 0.5m/s により発生する水位差は設計水位差内であることから、津波により設備が破損し漂流物化することはない、取水性に影響を及ぼすものでないことを確認した。

第 2.5-8 表 除塵装置の強度確認結果

設備	部材	設計水位差	流速 0.5m/s 時の水位差	(参考) 設計水位差における 発生値/許容値
バー回転式 スクリーン	バスケット	2.0m	0.05m	147 N/mm ² /240 N/mm ² (発生応力/許容応力)
	キャリア チェーン	1.5m		98.4 kN/588 kN (張力/破壊強度)
トラベリング スクリーン	バスケット	2.0m	0.12m	157 N/mm ² /240 N/mm ² (発生応力/許容応力)
	キャリア チェーン	1.5m		94.7 kN/588 kN (張力/破壊強度)

ii. 地震、漂流物による破損に対する評価

除塵装置は低耐震クラス（C クラス）であることから津波の原因となる地震に対して健全性は保証されておらず、また、前項で示したとおり津波時には除塵装置部に総トン数 10t 程度の船舶が漂流物として到達する可能性があるが、この衝突に対しても健全性が保障されているものではない。しかしながら、地震あるいは漂流物の衝突により除塵装置が破損し、変形あるいは分離・脱落し取水路内で堆積した場合でも、除塵装置は本来、通水を前提とした設備であり主たる構成要素であるバスケットが隙間の多い構造であることから、取水路を閉塞させることはないものと考えられる。

したがって、前項で述べた取水口呑口の断面寸法と非常用海水冷却系に必要な取水路の通水量を考慮すると、除塵装置の変形や分離による堆積により非常用海水冷却系に必要な通水性が損なわれることはないものと考えられる。

また、分離・脱落した構成部材が非常用海水冷却系のポンプ等の機

器に影響を与える可能性については、6, 7号炉では第2.5-27図に示したとおり除塵装置と補機取水槽との間に約170mの距離があることから、構成部材は補機取水槽に到達する前に沈降し、ポンプ等の機器に影響を与えることはないものと考えられる。

2.6 津波監視

【規制基準における要求事項等】

敷地への津波の繰り返しの襲来を察知し、津波防護施設、浸水防止設備の機能を確実に確保するために、津波監視設備を設置すること。

【検討方針】

敷地への津波の繰り返しの襲来を察知し、津波防護施設及び浸水防止設備の機能を確実に確保するため、津波監視設備として、津波監視カメラ及び取水槽水位計を設置する。

【検討結果】

津波監視設備として次の設備を設置する。

- 津波監視カメラ
- 取水槽水位計

津波監視カメラは 7 号炉原子炉建屋屋上に設置された排気筒の T. M. S. L. +76m の位置に設置し、水平 360°、垂直 90° の旋回が可能な設備とすることで、津波の襲来の察知とその影響の俯瞰的な把握を可能とする。また、赤外線撮像機能を有したカメラを用い、かつ中央制御室から監視可能な設備とすることで、昼夜を問わない継続した監視を可能とする。

また、取水槽水位計は 6 号炉及び 7 号炉の各補機取水槽に設置し、水位上昇側及び下降側の入力津波高さを考慮して、第 2.6-1 表のとおり測定範囲を設定する。

以上の津波監視設備の設置の概要を第 2.6-1 図に示す。

なお、津波監視設備を用いた津波監視に関する考え方を添付資料 22 に示す。

第 2.6-1 表 入力津波高さ と 取水槽水位計の測定範囲

	6 号炉		7 号炉	
	取水口	取水槽	取水口	取水槽
入力津波高さ (水位上昇側) T. M. S. L. (m)	+7.5	+8.4	+7.2	+8.3
入力津波高さ (水位下降側) T. M. S. L. (m)	-3.5 ^{*1}	-4.0	-3.5 ^{*1}	-4.3
測定範囲 T. M. S. L. (m)	-6.5 ~ +9.0		-5.0 ~ +9.0	

※1：海水貯留堰の天端標高により定まる

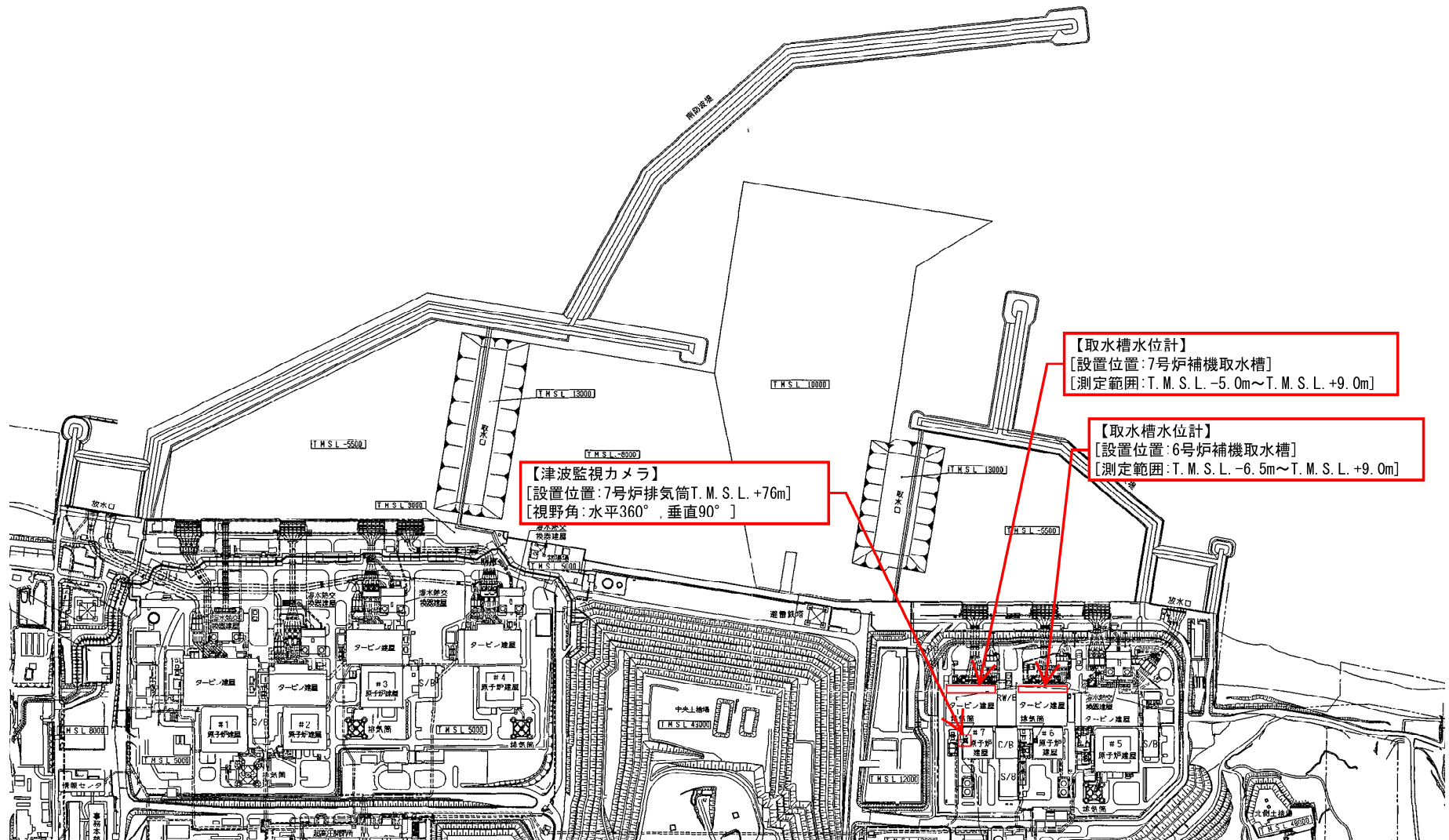

第 2.6-1 図 津波監視設備の設置概要

3. 重大事故等対象施設の津波防護方針

3.1 敷地の特性に応じた津波防護の基本方針

【規制基準における要求事項等】

敷地の特性に応じた津波防護の基本方針が敷地及び敷地周辺全体図、施設配置図等により明示されていること。

津波防護施設，浸水防止設備，津波監視設備等として設置されるものの概要が網羅かつ明示されていること。

【検討方針】

敷地の特性（敷地の地形，敷地周辺の津波の遡上，浸水状況等）に応じた津波防護の基本方針を，敷地及び敷地周辺全体図，施設配置図等により明示する。また，敷地の特性に応じた津波防護（津波防護施設，浸水防止設備，津波監視設備等）の概要（外郭防護の位置及び浸水想定範囲の設定，並びに内郭防護の位置及び浸水防護重点化範囲の設定等）について整理する。

【検討結果】

(1) 敷地の特性に応じた津波防護の基本方針

敷地の特性に応じた津波防護の基本方針は以下のとおりとする。

a. 敷地への浸水防止（外郭防護 1）

重大事故等対処施設の津波防護対象設備（海水と接した状態で機能する非常用取水設備を除く。下記 c. において同じ。）を内包する建屋及び区画の設置された敷地において，基準津波による遡上波を地上部から到達又は流入させない設計とする。

また，取水路及び放水路等の経路から流入させない設計とする。

b. 漏水による重大事故等に対処するために必要な機能への影響防止（外郭防護 2）

取水・放水施設及び地下部等において，漏水する可能性を考慮の上，漏水による浸水範囲を限定して，重大事故等に対処するために必要な機能への影響を防止できる設計とする。

c. 重大事故等に対処するために必要な機能を有する施設の隔離（内郭防護）

上記の二方針のほか，重大事故等対処施設の津波防護対象設備については，浸水防護をすることにより津波による影響等から隔離可能な設計とする。

d. 水位変動に伴う取水性低下による重大事故等に対処するために必要な機能への影響防止

水位変動に伴う取水性低下による重大事故等に対処するために必要な機能への影響を防止できる設計とする。

e. 津波監視

敷地への津波の繰り返しの襲来を察知し、その影響を俯瞰的に把握できる津波監視設備を設置する。

(2) 敷地の特性に応じた津波防護の概要

柏崎刈羽原子力発電所の基準津波の遡上波による敷地及び敷地周辺の最高水位分布及び最大浸水深分布はそれぞれ第 1.3-1 図に示したとおりである。一方、6号炉及び7号炉の重大事故等対処施設の津波防護対象設備は「1.1 津波防護対象の選定」に示したとおりであり、これらを内包する建屋及び区画は、その設置場所・高さにより大きく次の二つに分類できる。

分類Ⅰ：大湊側の敷地（T.M.S.L. +12m）に設置される建屋・区画

分類Ⅱ：大湊側の敷地よりも高所に設置される建屋・区画

また、分類Ⅰの建屋・区画については、「2. 設計基準対象施設の津波防護方針」で示した設計基準対象施設の津波防護対象設備の浸水防護重点化範囲との関係により、さらに次の二つに分類できる。

分類Ⅰ-A：

設計基準対象施設の津波防護対象設備の浸水防護重点化範囲内

分類Ⅰ-B：

設計基準対象施設の津波防護対象設備の浸水防護重点化範囲外

以上の分類について具体的に整理して示すと第 3.1-1 表に、また、これを図示すると第 3.1-1 図となる。

なお、重大事故等対処施設のうち分類Ⅱの建屋・区画に敷設等される「免震重要棟内緊急時対策所」、「常設代替交流電源設備（第二ガス

タービン発電機)」については，地震に対して健全性が確認されたものではないため，地震時に期待する設備と整理しているものではないが，津波単体に対しては防護するものと位置づけている。

第 3.1-1 表 重大事故等対処施設の津波防護対象設備を内包する建屋・区画の分類

分類		該当する建屋・区画	敷設等される重大事故等対処施設の津波防護対象設備	
I	大湊側の敷地 (T.M.S.L. + 12m) に設置される 建屋・区画	A 設計基準対象施設の津波 防護対象設備の浸水防護 重点化範囲内	<ul style="list-style-type: none"> 1) 6号及び7号炉原子炉建屋 2) 6号及び7号炉タービン建屋 3) コントロール建屋(6号, 7号炉共用) 4) 廃棄物処理建屋(6号, 7号炉共用) 5) 燃料設備(軽油タンク, 燃料移送ポンプ) を敷設する区画 	● 添付資料 1 参照
		B 設計基準対象施設の津波 防護対象設備の浸水防護 重点化範囲外	1) 5号炉原子炉建屋(緊急時対策所を設定 する区画: T.M.S.L. + 27.8m)	● 5号炉原子炉建屋内緊急時 対策所
			2) 5号炉原子炉建屋内緊急時対策所用電源を 保管する区画	● 5号炉原子炉建屋内緊急時 対策所用電源(可搬型重大 事故等対処設備)
			3) 6号及び7号炉格納容器圧力逃がし装置を 敷設する区画	● 6号及び7号炉格納容器圧力逃 がし装置
		4) 常設代替交流電源設備(第一ガスタービン 発電機)を敷設する区画	● 常設代替交流電源設備(第一 ガスタービン発電機)	
II	大湊側の敷地よりも高所に設置される建屋・区画	1) 大湊側高台保管場所(T.M.S.L. + 35m)	● 可搬型重大事故等対処設備 (添付資料 1 参照)	
		2) 荒浜側高台保管場所(T.M.S.L. + 37m)		
		3) 免震重要棟*(T.M.S.L. + 13m)	● 常設代替交流電源設備(第二 ガスタービン発電機)	
		4) 常設代替交流電源設備(第二ガスタービン 発電機)を敷設する区画*(T.M.S.L. + 21.5m)	● 免震重要棟内緊急時対策所	

* 地震時に期待する設備と整理しているものではないが津波単体に対しては防護する設備を内包する建屋・区画

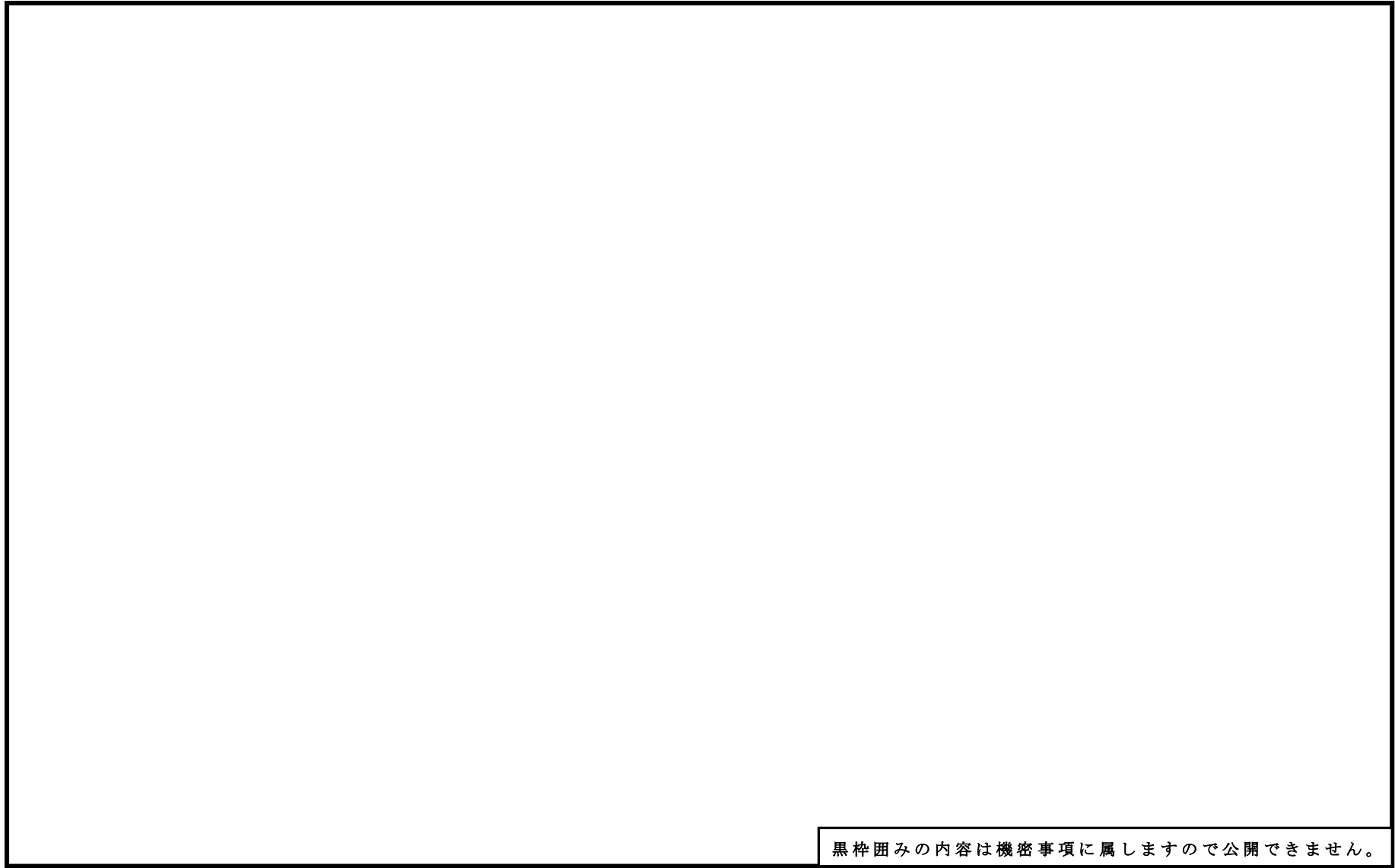

第 3.1-1 図 重大事故等対処施設の津波防護対象設備を内包する建屋・区画

以上を踏まえ、前項で示した基本方針に基づき構築した重大事故等対処施設の敷地の特性に応じた津波防護の概要を、第 3.1-1 表に示した敷設等する建屋・区画の分類毎に以下に示す。また、重大事故等対処施設の津波防護の概要図を第 3.1-2 図に、設置した各津波防護対策の設備分類と目的を第 3.1-2 表に示す。

a. 敷地への浸水防止（外郭防護 1）

分類Ⅰの建屋・区画に敷設等する設備に対する外郭防護 1 は、「2. 設計基準対象施設の津波防護方針」で示した設計基準対象施設の津波防護対象設備と同様の方法により実施する。また、分類Ⅱの建屋・区画に敷設等する設備に対する外郭防護 1 は、分類Ⅱの建屋・区画が浸水を防止する敷地内に設置され、かつ地下構造物もないため、分類Ⅰの建屋・区画に敷設等する設備に対する方法に包含される。

以上の詳細は「3.2 敷地への浸水防止（外郭防護 1）」において示す。

b. 漏水による重大事故等に対処するために必要な機能への影響防止（外郭防護 2）

分類Ⅰ-A の建屋・区画に敷設等する設備に対する外郭防護 2 の考え方は、「2. 設計基準対象施設の津波防護方針」で示した設計基準対象施設の津波防護対象設備と同様であり、漏水による重大事故等に対処するために必要な機能への影響はないと考えられるため、これに対する外郭防護（外郭防護 2）の設置は要しない。

また、分類Ⅰ-B 及び分類Ⅱの建屋・区画に敷設等する設備についても、海域との境界から距離があり、漏水による重大事故等に対処するために必要な機能への影響はないと考えられることから、これらに対する外郭防護（外郭防護 2）の設置は要しない。

以上の詳細は「3.3 漏水による重大事故等に対処するために必要な機能への影響防止（外郭防護 2）」において示す。

c. 重大事故等に対処するために必要な機能を有する施設の隔離（内郭防護）

分類Ⅰ-A の建屋・区画に敷設等する設備に対する内郭防護は、「2. 設計基準対象施設の津波防護方針」で示した設計基準対象施設の津波防護対象設備と同様の方法により実施する。

分類Ⅰ-B の建屋・区画に敷設等する設備は、これらを敷設等する区画を浸水防護重点化範囲として設定するが、保守的に想定した溢水のうち、建屋内外の海水系機器の地震・津波による損傷等の際に

生じる溢水は、いずれも津波防護対象設備の設置高さに到達しないため、浸水防護重点化範囲の境界における浸水対策（内郭防護）は要しない。一方、屋外タンク等の地震による損傷等の際に生じる溢水に対する内郭防護は、「2. 設計基準対象施設の津波防護方針」で示した設計基準対象施設の津波防護対象設備のうち、屋外に敷設される設備と共通の考え方により実施する。

また、分類Ⅱの建屋・区画に敷設等する設備については、これらを敷設等する区画として「大湊側高台保管場所」、「荒浜側高台保管場所」、「免震重要棟」、「常設代替交流電源設備（第二ガスタービン発電機）を敷設する区画」を浸水防護重点化範囲として設定するが、「大湊側高台保管場所」、「荒浜側高台保管場所」、「常設代替交流電源設備（第二ガスタービン発電機）を敷設する区画」については、高所のため津波が到達せず、かつ周囲に溢水源が存在しないことから、浸水防護重点化範囲の境界における浸水対策（内郭防護）は要しない。また、「免震重要棟」については、津波に関わる溢水は高所のため到達せず、保守的に想定した地震を起因とする溢水については、ここに設定される免震重要棟内緊急時対策所が地震時に期待する設備と整理しているものではないため、同溢水の際にも機能を期待するものではないが、基準津波を上回る規模の津波に備えた自主的な対策として水密化を行っている。

以上の詳細は「3.4 重大事故等に対処するために必要な機能を有する施設の隔離（内郭防護）」において示す。

d. 水位変動に伴う取水性低下による重大事故等に対処するために必要な機能への影響防止

海水の取水を目的とした常設の重大事故等対処設備としては原子炉補機冷却海水ポンプがあるが、これは設計基準対象施設の非常用海水冷却系と同一の設備であることから、重大事故等に対処するために必要な機能への影響の防止は、「2. 設計基準対象施設の津波防護方針」で示した設計基準対象施設の津波防護対象設備と同様の方法により実施する。

また、海水の取水を目的とした可搬型の重大事故等対処設備としては大容量送水車があり、これは設計基準対象施設の非常用海水冷却系と同じ非常用取水設備から取水するが、これらの仕様（取水可能水位、取水容量、耐砂性）は、設計基準対象施設の非常用海水冷却系の海水ポンプと同等あるいは非常用海水冷却系の海水ポンプの仕様に包含される。このため、津波に伴う水位低下及び砂混入に対する重大事故等に対処するために必要な機能への影響の防止も、上

記の設計基準対象施設の津波防護対象設備と同様の方法により実施する。

以上の詳細は「3.5 水位変動に伴う取水性低下による重大事故等に対処するために必要な機能への影響防止」において示す。

e. 津波監視

「2. 設計基準対象施設の津波防護方針」で示した設計基準対象施設の津波防護対象設備と同様の方法により実施する。

詳細は「3.6 津波監視」において示す。

黒枠囲みの内容は機密事項に属しますので公開できません。

第 3.1-2-1 図 敷地の特性に応じた津波防護の概要（敷地全体）

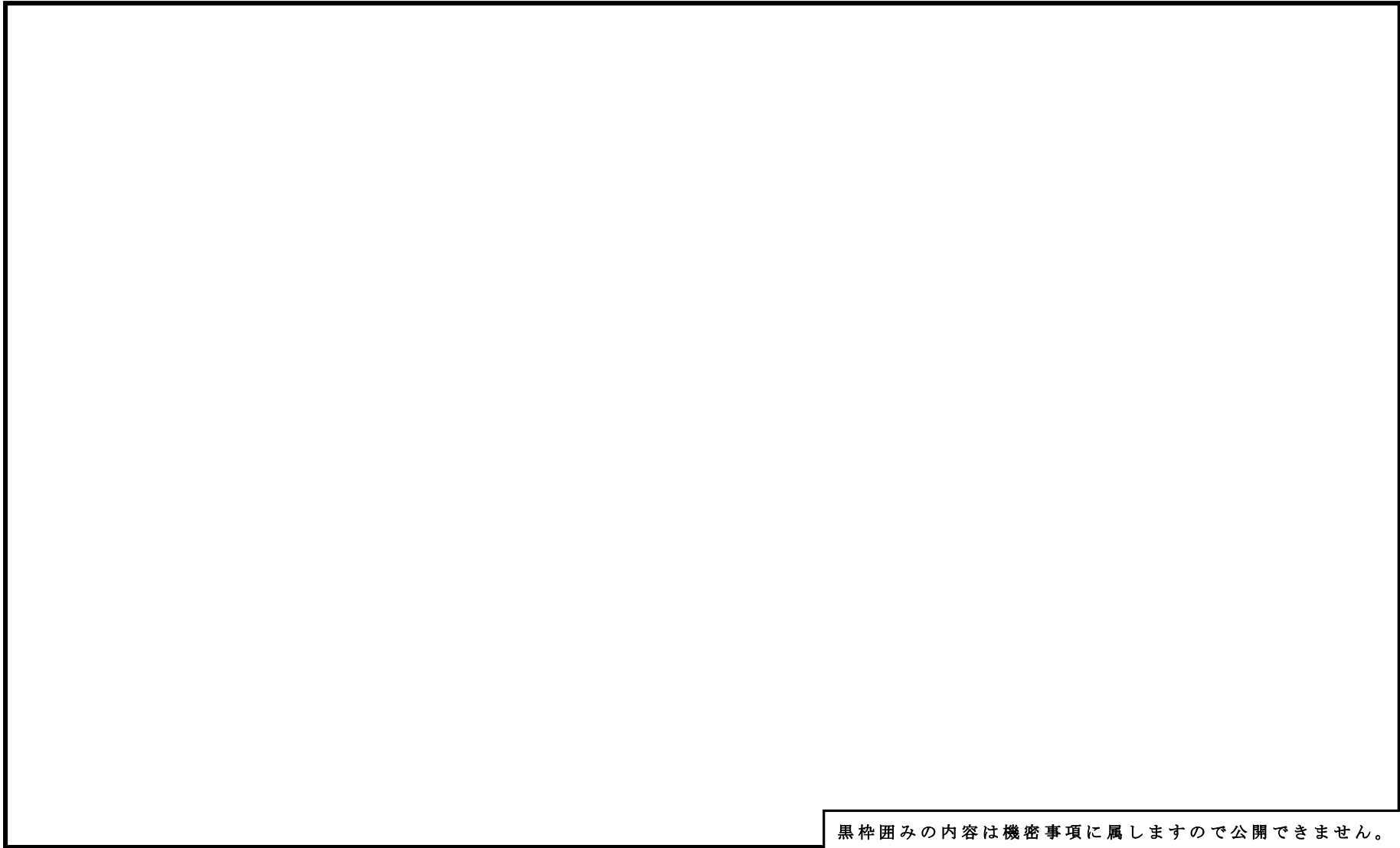

黒枠囲みの内容は機密事項に属しますので公開できません。

第 3.1-2-2 図 敷地の特性に応じた津波防護の概要（大湊側詳細）

第 3.1-2 表 津波防護対策の設備分類と設置目的

津波防護対策		設備分類	設置目的
上部床面 補機取水槽 タービン建屋 6 / 7号炉	取水槽閉止板	浸水防止設備	取水路からタービン建屋への津波の流入を防止する
境界(※) 浸水防護重点化範囲 タービン建屋内 6 / 7号炉	水密扉		地震によるタービン建屋内の循環水管や他の海水系機器の損傷に伴う溢水及び損傷箇所を介しての津波の流入に対して、浸水防護重点化範囲の浸水を防止する
	止水ハッチ		
	ダクト閉止板		
	浸水防止ダクト		
	床ドレンライン 浸水防止治具		
	貫通部止水処置		
海水貯留堰		津波防護施設 (非常用取水設備)	引き波時において、非常用海水冷却系の海水ポンプの機能を保持し、同系による冷却に必要な海水を確保する
津波監視カメラ		津波監視設備	敷地への津波の繰り返しの襲来を察知、その影響を俯瞰的に把握する
取水槽水位計			

※：境界の詳細は「2.4 重要な安全機能を有する施設の隔離（内郭防護）」において示したとおり

3.2 敷地への浸水防止（外郭防護 1）

(1) 遡上波の地上部からの到達，流入の防止

【規制基準における要求事項等】

重大事故等に対処するために必要な機能を有する設備等を内包する建屋及び重大事故等に対処するために必要な機能を有する屋外設備等は，基準津波による遡上波が到達しない十分高い場所に設置すること。

基準津波による遡上波が到達する高さにある場合には，防潮堤等の津波防護施設，浸水防止設備を設置すること。

【検討方針】

重大事故等対処施設の津波防護対象設備を内包する建屋及び区画は，基準津波による遡上波が到達しない十分高い場所に設置していることを確認する。

また，基準津波による遡上波が到達する高さにある場合には，津波防護施設，浸水防止設備の設置により遡上波が到達しないようにする。

具体的には，重大事故等対処施設の津波防護対象設備（非常用取水設備を除く。）を内包する建屋及び区画に対して，基準津波による遡上波が地上部から到達，流入しないことを確認する。

【検討結果】

基準津波の遡上解析結果における，敷地周辺の遡上の状況，浸水深の分布（第 3.2-1 図）等を踏まえ，以下を確認している。

なお，確認結果の一覧を第 3.2-1 表にまとめて示す。

a. 遡上波の地上部からの到達，流入の防止

「2.2 敷地への浸水防止（外郭防護 1）」で説明したとおり，6 号炉及び 7 号炉では，基準津波の遡上波による発電所の敷地及び敷地周辺の最高水位分布に基づき，遡上波が到達しない十分に高い敷地として，大湊側の T.M.S.L. +12m の敷地，及び大湊側，荒浜側の敷地背面の T.M.S.L. +12m よりも高所の第 2.1-1-1 図に示した範囲を「浸水を防止する敷地」として設定している。その上で，津波防護対象設備を内包する建屋及び区画を同敷地に設置することにより，津波防護対象設備を内包する建屋及び区画を設置する敷地への遡上波の地上部からの到達・流入の防止を敷地高さにより達成する設計としている。

重大事故等対処施設の津波防護対象設備のうち，「大湊側の敷地

(T.M.S.L. +12m) に設置される建屋・区画」(分類Ⅰの建屋・区画)に敷設等する設備は、これらを敷設等する建屋・区画を設置する敷地が設計基準対象施設の津波防護対象設備と同一であり、「浸水防止する敷地」のうち、T.M.S.L. +12mの大湊側の敷地に設置している。また、「大湊側の敷地よりも高所に設置される建屋・区画」(分類Ⅱの建屋・区画)に敷設等する設備は、これらを敷設等する建屋・区画が、さらに高所に設置されている。

これより、重大事故等対処施設の津波防護対象設備を内包する建屋及び区画を設置する敷地に対する、基準津波による遡上波の地上部からの到達、流入の可能性については、「2.2 敷地への浸水防止(外郭防護 1)」で示した設計基準対象施設の津波防護対象設備に対する評価に包含され、その可能性はない。

b. 既存の地山斜面，盛土斜面等の活用

重大事故等対処施設の津波防護対象設備を内包する建屋及び区画を設置する敷地は、設計基準対象施設の津波防護対象設備を内包する建屋及び区画を設置する敷地と同一、あるいはこれよりも高所であることから、敷地への遡上波の到達・流入の防止の方法は「2.2 敷地への浸水防止(外郭防護 1)」で示した設計基準対象施設の津波防護対象設備に対する方法に包含され、既存の地山，斜面等は活用していない。

黒枠囲みの内容は機密事項に属しますので公開できません。

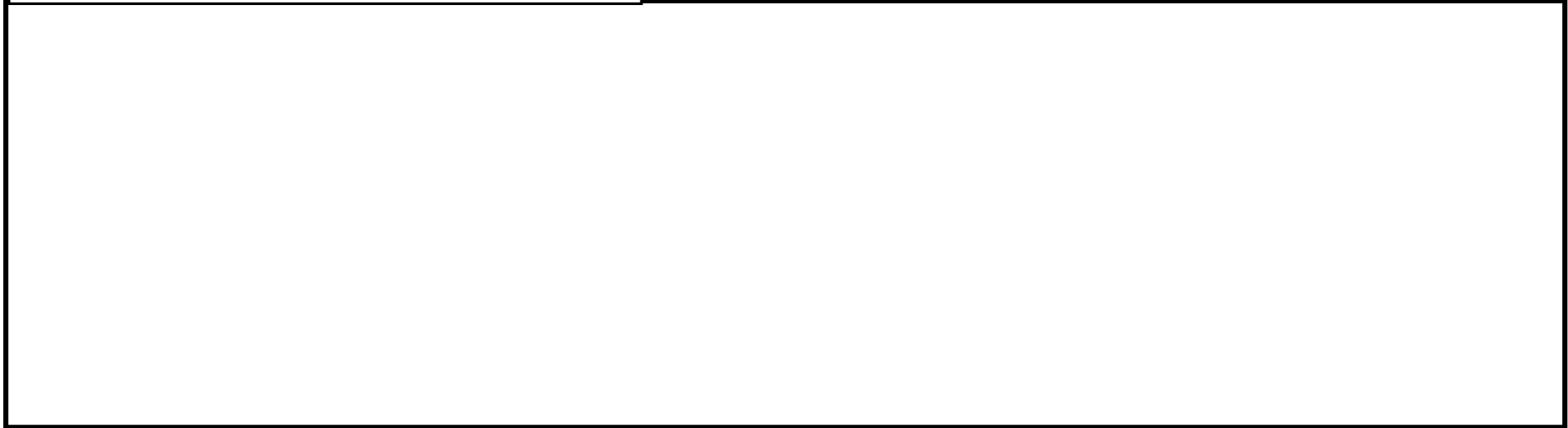

最高水位分布（敷地全体）

最大浸水深分布（敷地全体）

黒枠囲みの内容は機密事項に属しますので公開できません。

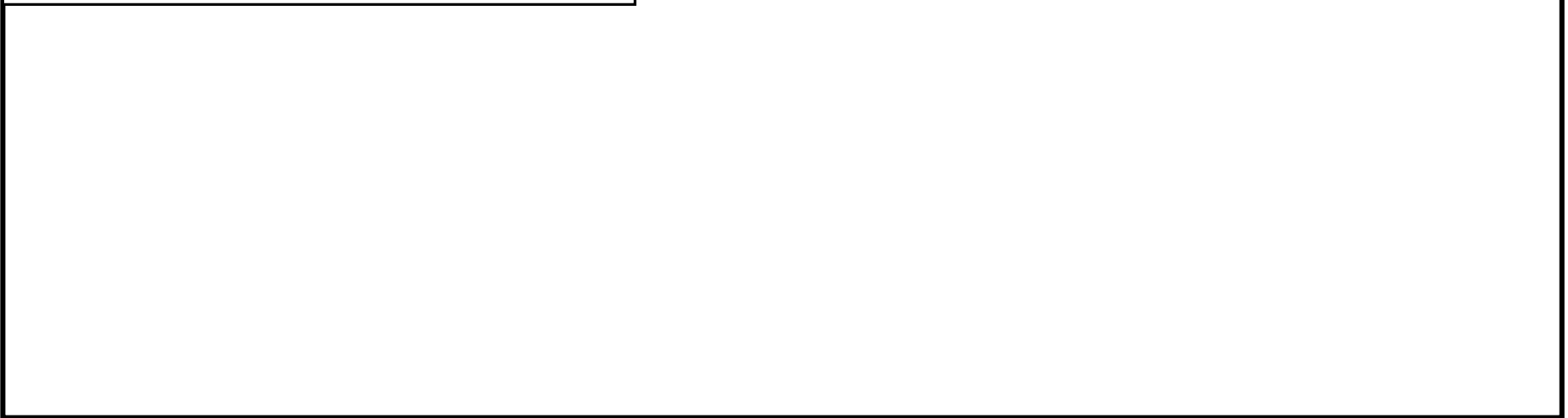

最高水位分布（遡上域拡大）

最大浸水深分布（遡上域拡大）

第 3.2-1-1 図 基準津波による遡上波の最高水位分布・最大浸水深分布（基準津波 1）

黒枠囲みの内容は機密事項に属しますので公開できません。

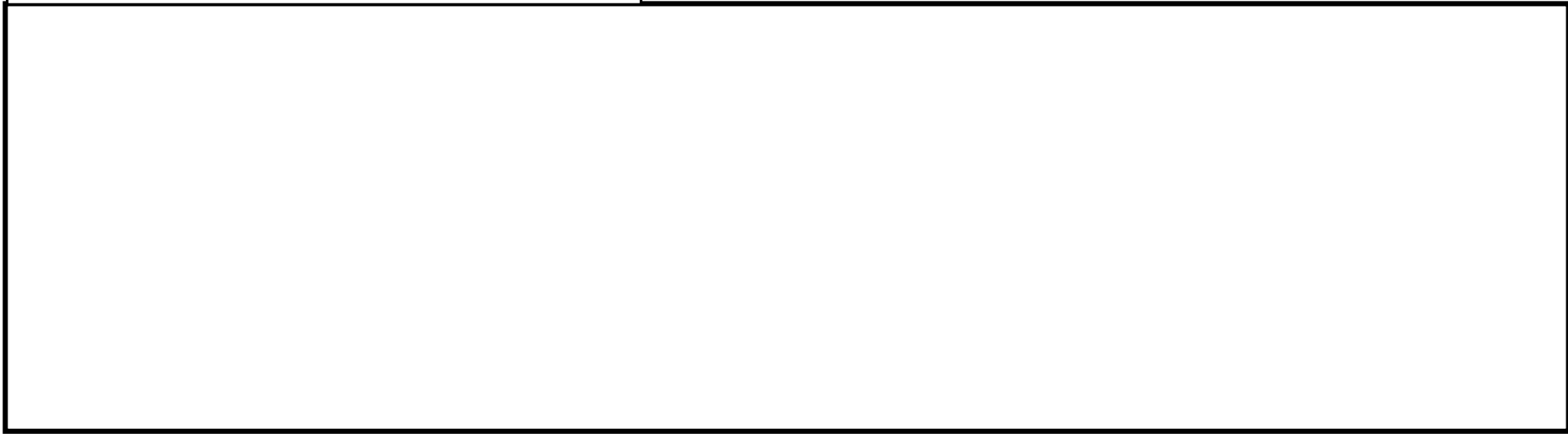

最高水位分布（敷地全体）

最大浸水深分布（敷地全体）

黒枠囲みの内容は機密事項に属しますので公開できません。

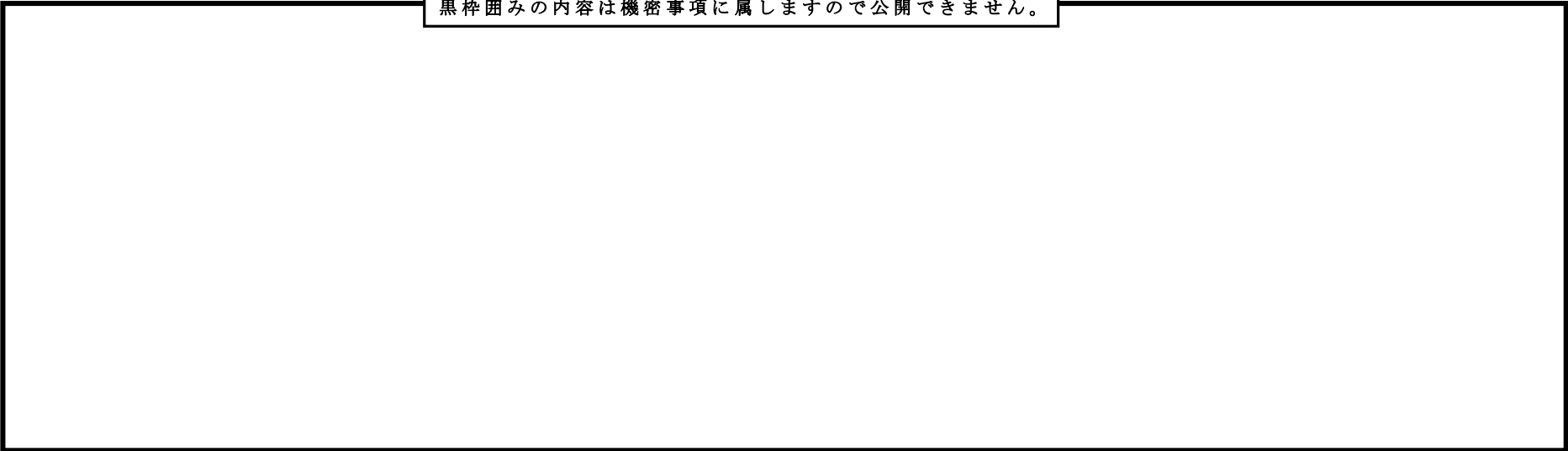

最高水位分布（遡上域拡大）

最大浸水深分布（遡上域拡大）

第 3.2-1-2 図 基準津波による遡上波の最高水位分布・最大浸水深分布（基準津波 3）

黒枠囲みの内容は機密事項に属しますので公開できません。

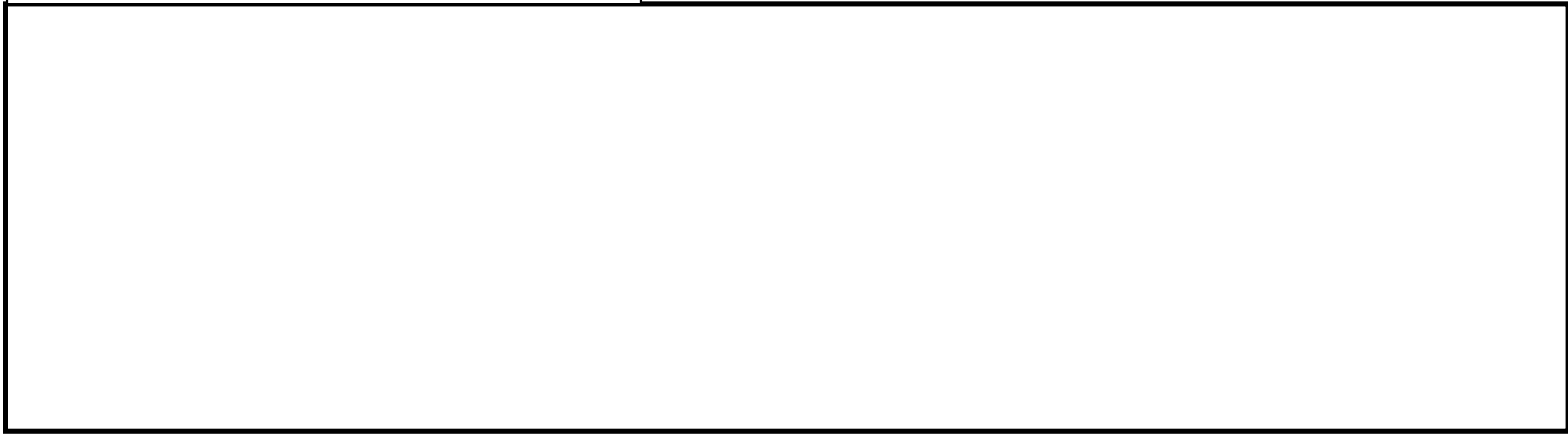

最高水位分布（敷地全体）

最大浸水深分布（敷地全体）

黒枠囲みの内容は機密事項に属しますので公開できません。

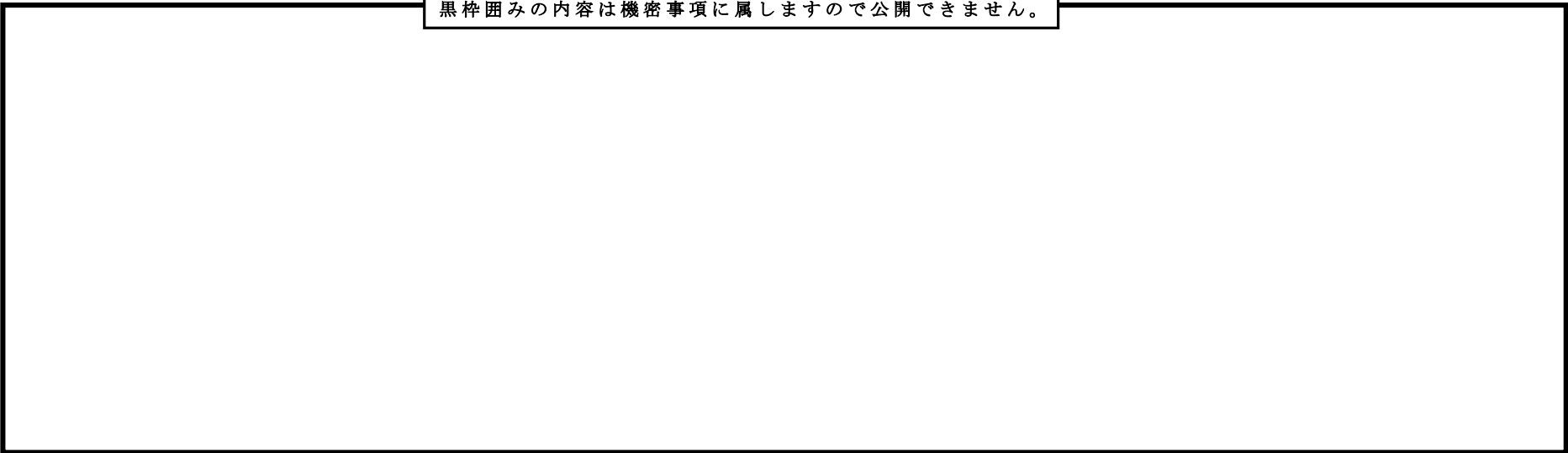

最高水位分布（遡上域拡大）

最大浸水深分布（遡上域拡大）

第 3.2-1-3 図 基準津波による遡上波の最高水位分布・最大浸水深分布（基準津波 1'）

第 3.2-1 表 遡上波の地上部からの到達，流入の評価結果

重大事故等対処施設の 津波防護対象設備を内包 する建屋・区画の分類	評価対象	①	②	裕度 (①－②)	評価
		入力 津波高さ (T. M. S. L.)	許容津波 高さ (T. M. S. L.)		
I 大湊側の敷地 (T. M. S. L. + 12m) に設置される 建屋・区画	<ul style="list-style-type: none"> ● 6号及び7号炉原子炉建屋 ● 6号及び7号炉タービン建屋 ● コントロール建屋(6号, 7号炉共用) ● 廃棄物処理建屋(6号, 7号炉共用) ● 燃料設備(軽油タンク, 燃料移送ポンプ)を敷設する区画 ● 5号炉原子炉建屋(緊急時対策所を設定する区画)^{※1} ● 5号炉原子炉建屋内緊急時対策所用電源を保管する区画 ● 6号及び7号炉格納容器圧力逃がし装置を敷設する区画 ● 常設代替交流電源設備(第一ガスタービン発電機)を敷設する区画 	+ 8.3m ^{※1}	+ 11.0m ^{※2※3} (+ 12m) ^{※4}	4.2m	○ 設置する敷地高さが入力津波高さを上回っており、基準津波の遡上波は敷地に地上部から到達，流入しない
II 大湊側の敷地よりも 高所に設置される 建屋・区画	<ul style="list-style-type: none"> ● 大湊側高台保管場所 (T. M. S. L. + 35.0m) ● 荒浜側高台保管場所 (T. M. S. L. + 37.0m) ● 免震重要棟 (T. M. S. L. + 13.0m)^{※7} ● 常設代替交流電源設備(第二ガスタービン発電機)を敷設する区画 (T. M. S. L. + 21.5m)^{※7} 	+ 8.3m ^{※1}	+ 33.8m ^{※2※3} (+ 35m) ^{※4} + 35.8m ^{※2※3} (+ 37m) ^{※4} + 11.8m ^{※2※3} (+ 13m) ^{※4} + 20.3m ^{※2※3} (+ 21.5m) ^{※4}	25.5m 27.5m 3.5m 11.7m	○ 設置する敷地高さが入力津波高さを上回っており、基準津波の遡上波は敷地に地上部から到達，流入しない

※1：基準津波の遡上波による発電所遡上域の最高水位

※2：設置敷地高さ

※3：地震による地盤沈下 1.0m を考慮した値

※4：現地形における値

※5：地震による地盤沈下 1.2m を考慮した値

※6：緊急時対策所を設定する区画の設置高さは T. M. S. L. + 27.8m

※7：地震に期待しない設備を内包する建屋・区画

(2) 取水路，放水路等の経路からの津波の流入防止

【規制基準における要求事項等】

取水路，放水路等の経路から，津波が流入する可能性について検討した上で，流入の可能性のある経路（扉，開口部，貫通部等）を特定すること。

特定した経路に対して浸水対策を施すことにより津波の流入を防止すること。

【検討方針】

取水路，放水路等の経路から，津波が流入する可能性について検討した上で，流入の可能性のある経路（扉，開口部，貫通部等）を特定する。

特定した経路に対して浸水対策を施すことにより津波の流入を防止する。

【検討結果】

重大事故等対処施設の津波防護対象設備のうち，「大湊側の敷地（T.M.S.L. +12m）に設置される建屋・区画，かつ設計基準対象施設の津波防護対象設備の浸水防護重点化範囲内」（分類Ⅰ-Aの建屋・区画）に敷設等する設備は，これらを敷設等する建屋・区画が設計基準対象施設の津波防護対象設備と同一である。また，「大湊側の敷地（T.M.S.L. +12m）に設置される建屋・区画，かつ設計基準対象施設の津波防護対象設備の浸水防護重点化範囲外」（分類Ⅰ-Bの建屋・区画）に敷設等する設備，及び「大湊側の敷地よりも高所に設置される建屋・区画」（分類Ⅱの建屋・区画）に敷設等する設備は，これらを敷設等する建屋・区画が，いずれも上記と同一の敷地面上あるいはこれよりも高所に設置されている。

これより，重大事故等対処施設の津波防護対象設備を内包する建屋及び区画を設置する敷地及び同建屋・区画に対する津波の取水路，放水路等の経路からの流入防止は，「2.2 敷地への浸水防止（外郭防護1）」で示した，設計基準対象施設の津波防護対象設備と同様の方法により達成可能であり，同方法により実施する。

3.3 漏水による重大事故等に対処するために必要な機能への影響防止 (外郭防護 2)

(1) 漏水対策

【規制基準における要求事項等】

取水・放水設備の構造上の特徴等を考慮して、取水・放水施設や地下部等における漏水の可能性を検討すること。

漏水が継続することによる浸水の範囲を想定（以下「浸水想定範囲」という。）すること。

浸水想定範囲の境界において浸水の可能性のある経路、浸水口（扉、開口部、貫通口等）を特定すること。

特定した経路、浸水口に対して浸水対策を施すことにより浸水範囲を限定すること。

【検討方針】

取水・放水設備の構造上の特徴等を考慮して、取水・放水施設や地下部等における漏水の可能性を検討する。

漏水が継続する場合は、浸水想定範囲を明確にし、浸水想定範囲の境界において浸水の可能性のある経路、浸水口（扉、開口部、貫通口等）を特定する。

また、浸水想定範囲がある場合は、浸水の可能性のある経路、浸水口に対して浸水対策を施すことにより浸水範囲を限定する。

【検討結果】

重大事故等対処施設の津波防護対象設備のうち「大湊側の敷地（T.M.S.L. +12m）に設置される建屋・区画，かつ設計基準対象施設の津波防護対象設備の浸水防護重点化範囲内」（分類Ⅰ-Aの建屋・区画）」に敷設等する設備については，これらを敷設等する建屋・区画への漏水による浸水の可能性は「2.3 漏水による重要な安全機能への影響防止（外郭防護 2）」で示した設計基準対象施設の津波防護対象設備を敷設等する建屋・区画と同様であり，その可能性はない。

また，「大湊側の敷地（T.M.S.L. +12m）に設置される建屋・区画，かつ設計基準対象施設の津波防護対象設備の浸水防護重点化範囲外」（分類Ⅰ-Bの建屋・区画）に敷設等する設備，及び「大湊側の敷地よりも高所に設置される建屋・区画」（分類Ⅱの建屋・区画）に敷設等する設備についても，これらを敷設等するいずれの建屋・区画も海域と接続する取水・放水施設等に繋がるあるいは近接するものではないため，同施設等における漏水による浸水の可能性はない。

(2) 安全機能への影響評価

【規制基準における要求事項等】

浸水想定範囲の周辺に重大事故等に対処するために必要な機能を有する設備等がある場合は、防水区画化すること。

必要に応じて防水区画内への浸水量評価を実施し、安全機能への影響がないことを確認すること。

【検討方針】

浸水想定範囲が存在する場合、その周辺に重大事故等に対処するために必要な機能を有する設備等がある場合は、防水区画化する。必要に応じて防水区画内への浸水量評価を実施し、安全機能への影響がないことを確認する。

【検討結果】

「(1) 漏水対策」で示したとおり、重大事故等対処施設の津波防護対象設備を内包する建屋・区画への漏水による有意な浸水の可能性はない。このため、重大事故等に対処するために必要な機能を有する設備等に対する防水区画化は要しない。

(3) 排水設備設置の検討

【規制基準における要求事項等】

浸水想定範囲における長期間の冠水が想定される場合は、排水設備を設置すること。

【検討方針】

浸水想定範囲における長期間の冠水が想定される場合は、排水設備を設置する。

【検討結果】

「(1) 漏水対策」で示したとおり、重大事故等対処施設の津波防護対象設備を内包する建屋・区画への漏水による有意な浸水は想定されないため、排水設備は不要である。

3.4 重大事故等に対処するために必要な機能を有する施設の隔離（内郭防護）

(1) 浸水防護重点化範囲の設定

【規制基準における要求事項等】

重大事故等に対処するために必要な機能を有する設備等を内包する建屋及び区画については、浸水防護重点化範囲として明確化すること。

【検討方針】

重大事故等対処施設の津波防護対象設備を内包する建屋及び区画については、浸水防護重点化範囲として明確化する。

【検討結果】

重大事故等対処施設の津波防護対象設備のうち「大湊側の敷地（T.M.S.L. +12m）に設置される建屋・区画」（分類Ⅰの建屋・区画）に敷設等する設備は、「設計基準対象施設の津波防護対象設備の浸水防護重点化範囲内」（分類Ⅰ-Aの建屋・区画）に敷設等する設備と「設計基準対象施設の津波防護対象設備の浸水防護重点化範囲外（T.M.S.L. +12mの敷地面上の区画）」（分類Ⅰ-Bの建屋・区画）に敷設等する設備に分類できる。このうち、分類Ⅰ-Aの建屋・区画に敷設等する設備に対する浸水防護重点化範囲は、「2.4 重要な安全機能を有する施設の隔離（内郭防護）」で示した設計基準対象施設の津波防護設備の浸水防護重点化範囲と同一の範囲とする。

一方、分類Ⅰ-Bの建屋・区画に敷設等する設備についてはそれぞれ、これらを敷設等する次の建屋・区画を浸水防護重点化範囲として設定する。

- 5号炉原子炉建屋（緊急時対策所を設定する区画）
- 5号炉原子炉建屋内緊急時対策所用電源を保管する区画
- 6号及び7号炉格納容器圧力逃がし装置を敷設する区画
- 常設代替交流電源設備（第一ガスタービン発電機）を敷設する区画

「大湊側の敷地よりも高所に設置される建屋・区画」（分類Ⅱの建屋・区画）に敷設等する設備に対する浸水防護重点化範囲としては、これらを敷設等する次の建屋・区画を浸水防護重点化範囲として設定する。

- 大湊側高台保管場所

- 荒浜側高台保管場所
- 免震重要棟
- 常設代替交流電源設備（第二ガスタービン発電機）を敷設する
区画

以上の、重大事故等対処施設の津波防護対象設備に対して設定した浸水防護重点化範囲の概略を第 3.4-1 図に、「5 号炉原子炉建屋（緊急時対策所を設定する区画）」及び「5 号炉原子炉建屋内緊急時対策所用電源を保管する区画」の詳細を第 3.4-2 図に示す。

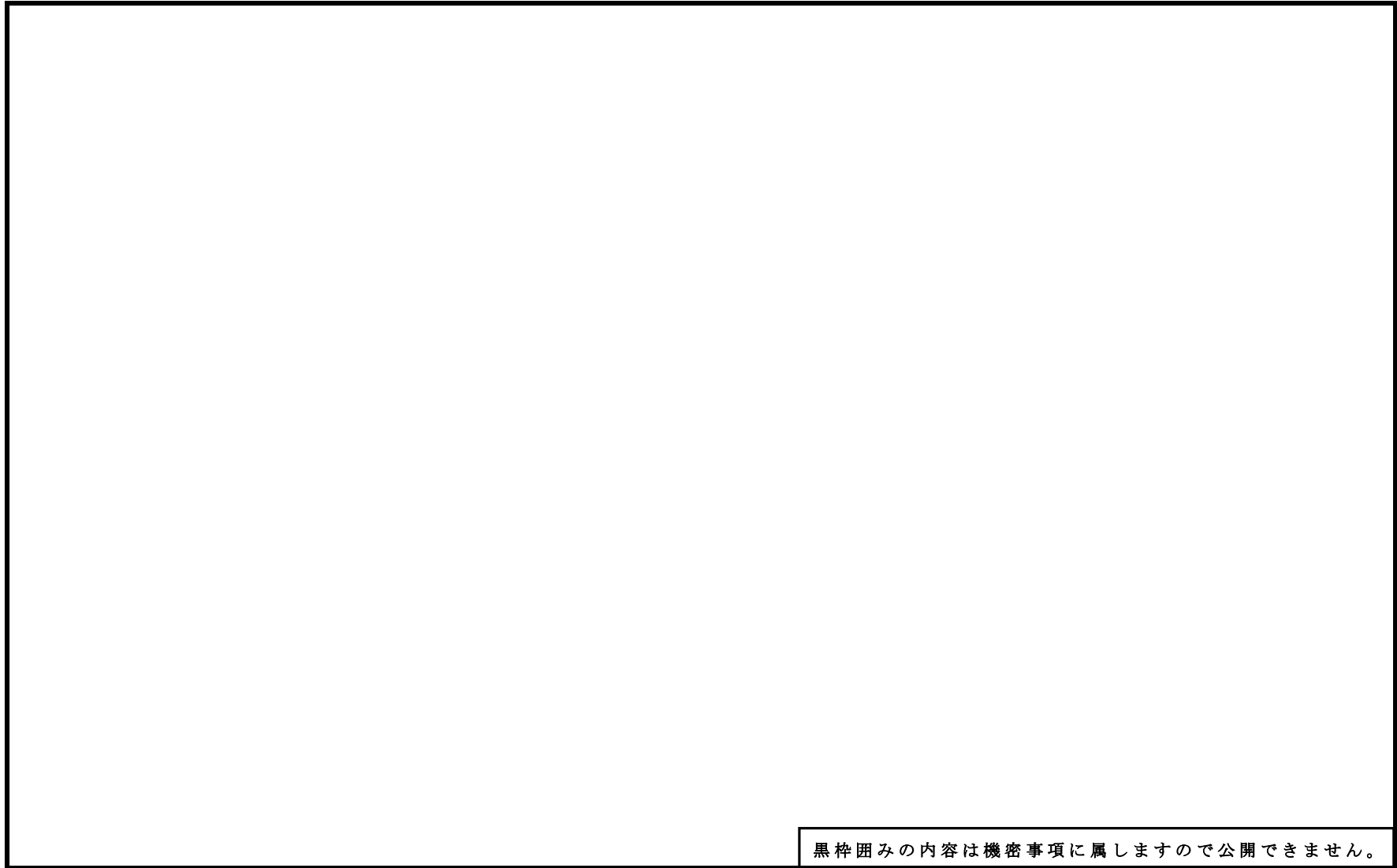

黒枠囲みの内容は機密事項に属しますので公開できません。

第 3.4-1 図 浸水防護重点化範囲概略図

黒枠囲みの内容は機密事項に属しますので公開できません。

第 3.4-2-1 図 浸水防護重点化範囲詳細図（横断面）

黒枠囲みの内容は機密事項に属しますので公開できません。

第 3.4-2-2 図 浸水防護重点化範囲詳細図

(2) 浸水防護重点化範囲の境界における浸水対策

【規制基準における要求事項等】

津波による溢水を考慮した浸水範囲，浸水量を安全側に想定すること。

浸水範囲，浸水量の安全側の想定に基づき，浸水防護重点化範囲への浸水の可能性のある経路，浸水口（扉，開口部，貫通口等）を特定し，それらに対して浸水対策を施すこと。

【検討方針】

津波による溢水を考慮した浸水範囲，浸水量を安全側に想定する。浸水範囲，浸水量の安全側の想定に基づき，浸水防護重点化範囲への浸水の可能性のある経路，浸水口（扉，開口部，貫通口等）を特定し，それらに対して浸水対策を実施する。

津波による溢水を考慮した浸水範囲，浸水量については，地震による溢水の影響も含めて，以下の方針により安全側の想定を実施する。

- 地震・津波による建屋内の循環水系等の機器・配管の損傷による建屋内への津波及び系統設備保有水の溢水，下位クラス建屋における地震時のドレン系ポンプの停止による地下水の流入等の事象を考慮する。
- 地震・津波による屋外循環水管や敷地内のタンク等の損傷による敷地内への津波及び系統保有水の溢水等の事象を考慮する。
- 循環水系機器・配管等損傷による津波浸水量については，入力津波の時刻歴波形に基づき，津波の繰り返し襲来を考慮する。また，サイフォン効果も考慮する。
- 機器・配管等の損傷による溢水量については，内部溢水における溢水事象想定を考慮して算定する。
- 地下水の流入量は，対象建屋周辺のドレン系による排水量の実績値に基づき，安全側の仮定条件で算定する。
- 施設・設備施工上生じうる隙間部等がある場合には，当該部からの溢水も考慮する。

【検討結果】

【検討方針】に示される「地震による溢水の影響」について、地震による溢水事象を具体化すると次の各事象が挙げられる。これらの概念図を第 3.4-3 図に示す。

①循環水管による溢水

循環水管の伸縮継手が津波の原因となる地震により損傷し、津波襲来下において当該損傷部を介して海水熱交換器建屋内（5号炉のみ）、タービン建屋内に海水が流入する。

なお、5号炉については停止中であり循環水系は隔離した上で復水器も含めて水抜きを行っているため、地震・津波時におけるタービン建屋内にある循環水管伸縮継手部からの海水の流入は生じない。

②補機冷却海水管による溢水

海水熱交換器建屋（5号炉）、タービン建屋海水熱交換器エリア（6、7号炉）にある低耐震クラス機器であるタービン補機冷却海水管が津波の原因となる地震により損傷し、津波襲来下において当該損傷部を介して海水熱交換器建屋内（5号炉のみ）、タービン建屋内に海水が流入する。

③屋外タンク等による屋外における溢水

地震により敷地内にある低耐震クラス機器である屋外タンク等が損傷し、保有水が敷地内に流出する。

④建屋外周地下部における地下水位の上昇

地震により地下水を排出するための排水設備（サブドレン）が停止し、建屋周辺の地下水位が上昇する。

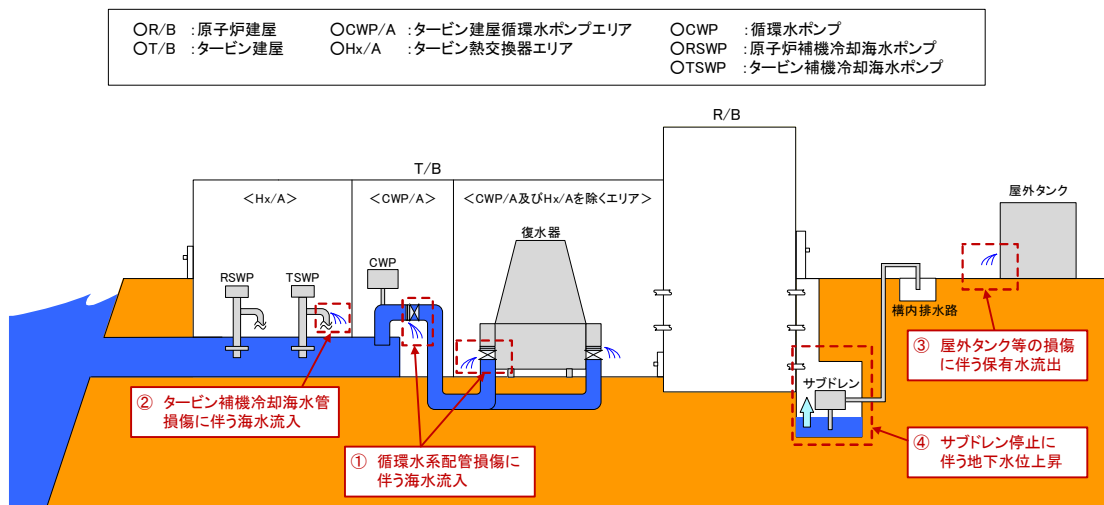

6, 7号炉断面

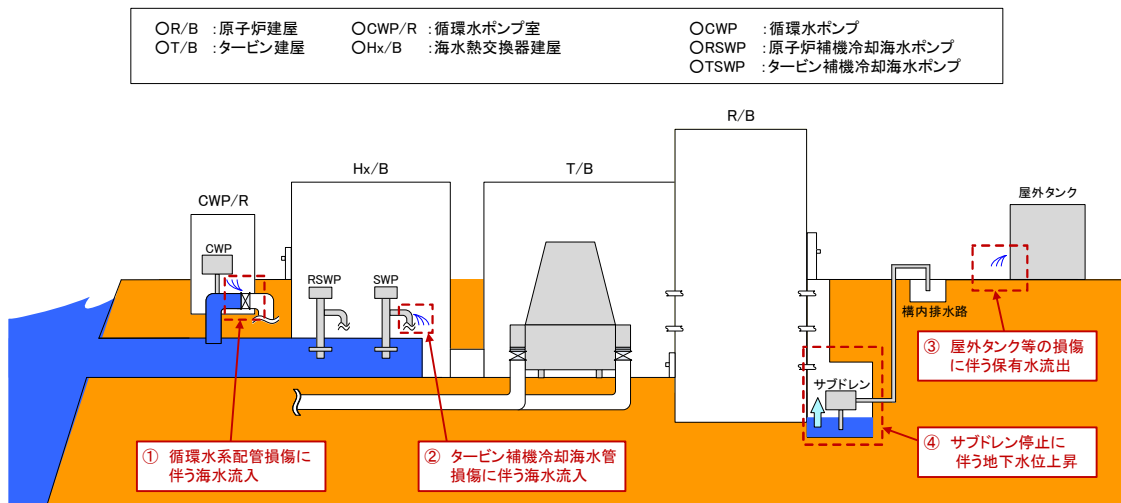

5号炉断面

第 3.4-3 図 地震による溢水の概念図

以上の各事象について浸水防護重点化範囲への影響を評価した。結果を「3.1 敷地の特性に応じた津波防護の基本方針」に示した重大事故等対処施設の津波防護対象設備を内包する建屋・区画の分類ごとに、以下に示す。

分類 I-A に敷設等する設備

分類 I-A の建屋・区画に敷設等する設備に対する安全側に想定した浸水範囲、浸水量は、「2.4 重要な安全機能を有する施設の隔離（内郭防護）」で示した設計基準対象施設の津波防護対象設備に対するものと共通である。よって、浸水防護重点化範囲の境界における浸水対策も共通とする。

分類 I-B に敷設等する設備

分類 I-B の建屋・区画に敷設等する設備については、浸水防護重点化範囲がいずれも T.M.S.L. +12m 以上の高さに設定されている。これは、基準津波による遡上波の最高水位（T.M.S.L. +7.8m）よりも高所であることから、津波による浸水（①、②の事象による浸水）は到達しない。また、地表面高さよりも高いため、地下水（④の事象による浸水）も及ばない。

一方、屋外タンク等による屋外における溢水（④の事象）に対する安全側に想定した浸水範囲、浸水量は 2.4 節に示したものと共通であり、浸水防護重点化範囲の境界における浸水対策も共通の考え方、すなわち当該建屋・区画設置位置の浸水水位に対して対策を実施する。

なお、2.4 節に示した④の事象による浸水範囲、浸水量の評価は 6, 7 号炉に着目した溢水伝播挙動解析に基づくものであり、浸水防護重点化範囲のうち 5 号炉側に配置される「5 号炉原子炉建屋（緊急時対策所を設定する区画）」及び「5 号炉原子炉建屋内緊急時対策所用電源を保管する区画」は、解析条件とした溢水伝播方向の直線上になく、また解析モデルの範囲外に位置する。しかしながら、第 3.4-4 図に示すとおり、溢水源となるタンクとこれらの浸水防護重点化範囲とを結ぶ直線上には、障害物となる建屋類があり、また解析モデルの範囲外には上記の浸水防護重点化範囲に影響を与える水源がないことから、これらの浸水防護重点化範囲に対する浸水範囲、浸水量の評価も、6, 7 号炉に着目した評価に包含されるものと考えられる。

具体的は、2.4 節に示したとおり、溢水源となる屋外タンクとの位置関係より、上記の 5 号炉側の各浸水防護重点化範囲位置では有意な浸水は生じないものと考えられるが、保守的に地表面上 30cm（T.M.S.L. +12.3m）までの浸水を想定し、必要な対策を実施する。

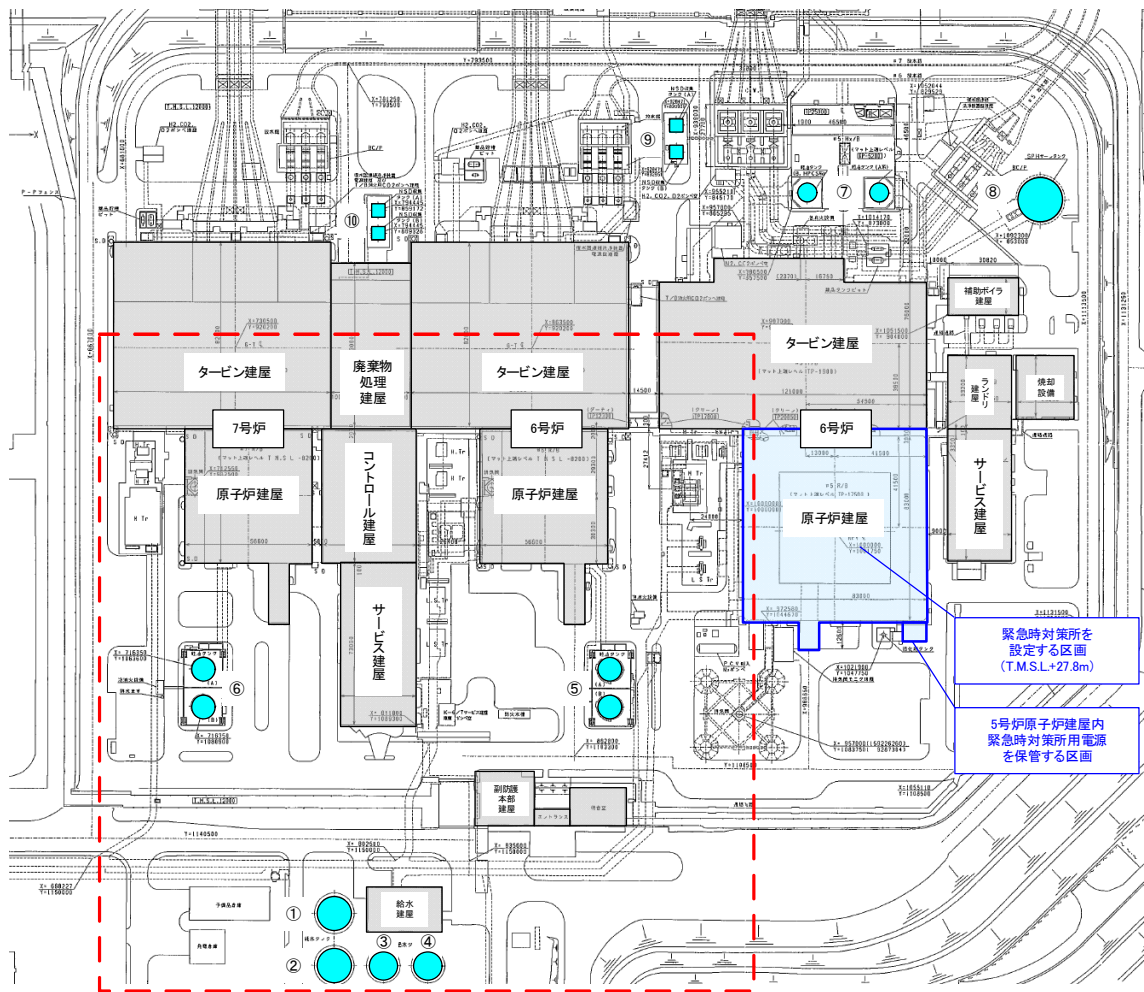

溢水伝播挙動解析
モデル化範囲

主要建屋



屋外タンク、貯槽類
※容量10kLを超えるものを表記
※運用停止済みのものは省略

大湊側敷地に設置される屋外タンク、貯槽類			
番号	名称	容量 (kL)	備考
①	No.3 純水タンク	2,000	
②	No.4 純水タンク	2,000	
③	No.3 ろ過水タンク	1,000	
④	No.4 ろ過水タンク	1,000	
⑤	6号炉軽油タンク (A), (B)	各 565	耐震 S クラス設備であり 溢水源とならない
⑥	7号炉軽油タンク (A), (B)	各 565	
⑦	5号炉軽油タンク (A), (B)	各 344	
⑧	5号炉 NSD 収集タンク (A), (B)	各 108	
⑨	6/7号炉 NSD 収集タンク (A), (B)	各 108	
⑩	SPH サージタンク	4,100	溢水防止対策が実施される まで運用停止

第 3.4-4 図 5号炉周辺の屋外タンク、貯槽類の配置

分類Ⅱに敷設等する設備

分類Ⅱの建屋・区画に敷設等する設備のうち、「可搬型重大事故等対処設備」、「常設代替交流電源設備（第二ガスタービン発電機）」については、浸水防護重点化範囲である「大湊側高台保管場所」、「荒浜側高台保管場所」、「常設代替交流電源設備（第二ガスタービン発電機）を敷設する区画」がいずれも高所のため、津波による浸水は到達しない。また、より高所の T.M.S.L. + 45m の位置に淡水貯水池があるが、これは基準地震動に対して健全性が確認されているものであることから溢水源とならず、他に周囲に溢水源は存在しない。よって、安全側に想定した場合でも浸水防護重点化範囲の境界において浸水が生じることはないため、同境界において浸水対策は要しない。

また、「免震重要棟内緊急時対策所」に対する浸水防護重点化範囲である「免震重要棟」についても、津波による浸水は高所のため到達しない。また、保守的に想定した地震を起因とする溢水については、免震重要棟内緊急時対策所が地震時に期待する設備と整理しているものではないため、考慮すべき溢水源が存在しないが、「免震重要棟」については基準津波を上回る規模の津波に備えた自主的な対策として水密化を行っている。

3.5 水位変動に伴う取水性低下による重大事故等に対処するために必要な機能への影響防止

(1) 重大事故等対処設備の取水性

【規制基準における要求事項等】

重大事故等対処設備の取水性については、次に示す方針を満足すること。

- 基準津波による水位の低下に対して海水ポンプが機能保持できる設計であること。
- 基準津波による水位の低下に対して冷却に必要な海水が確保できる設計であること。

【検討方針】

基準津波による水位の低下に対して、常設重大事故防止設備の海水ポンプである原子炉補機冷却海水ポンプ、及び可搬型重大事故等対処設備の海水ポンプである大容量送水車が機能保持できる設計であることを確認する。

また、基準津波による水位の低下に対して、重大事故等対処設備による冷却に必要な海水が確保できる設計であることを確認する。

具体的には、以下のとおり実施する。

- 原子炉補機冷却海水ポンプ位置、及び大容量送水車位置（水中ポンプ設置位置）の評価水位の算定を適切に行うため、取水路の特性に応じた手法を用いる。また、取水路の管路の形状や材質、表面の状況に応じた摩擦損失を設定する。
- 原子炉補機冷却海水ポンプ及び大容量送水車の取水可能水位が下降側評価水位を下回る等、水位低下に対して各ポンプが機能保持できる設計となっていることを確認する。
- 引き波時に水位が実際の取水可能水位を下回る場合には、下回っている時間において、原子炉補機冷却海水ポンプ及び大容量送水車の継続運転が可能な貯水量を十分確保できる設計となっていることを確認する。なお、取水路または取水槽が循環水系と非常用系で併用される場合においては、循環水系運転継続等による取水量の喪失を防止できる措置が施される方針であることを確認する。

【検討結果】

海水の取水を目的とした重大事故等対処設備としては、常設重大事故等対処設備として原子炉補機冷却海水ポンプ、可搬型重大事故等対処設備として大容量送水車があり、その各々について、基準津波による水位の低下に対して機能保持できる設計であること、及び重大事故等対処設備による冷却に必要な海水が確保できる設計であることを以下のとおり確認している。

a. 原子炉補機冷却海水ポンプ

原子炉補機冷却海水ポンプは、設計基準対象施設の非常用海水冷却系の海水ポンプと同一の設備であり、確認内容は「2.5 水位変動に伴う取水性低下による重要な安全機能への影響防止」に示したとおりである。

b. 大容量送水車

大容量送水車は、6号及び7号炉共用で計4台（予備8台）を備えている。同設備は水中ポンプを有しており、水中ポンプを取水路内に設置することにより海水を取水する設計としている。定格容量は約 $25\text{m}^3/\text{min}/\text{台}$ である。また、水中ポンプは水深が1.3m以上で海水の取水が可能な仕様としている。大容量送水車による海水取水の概要を第3.5-1図に示す。

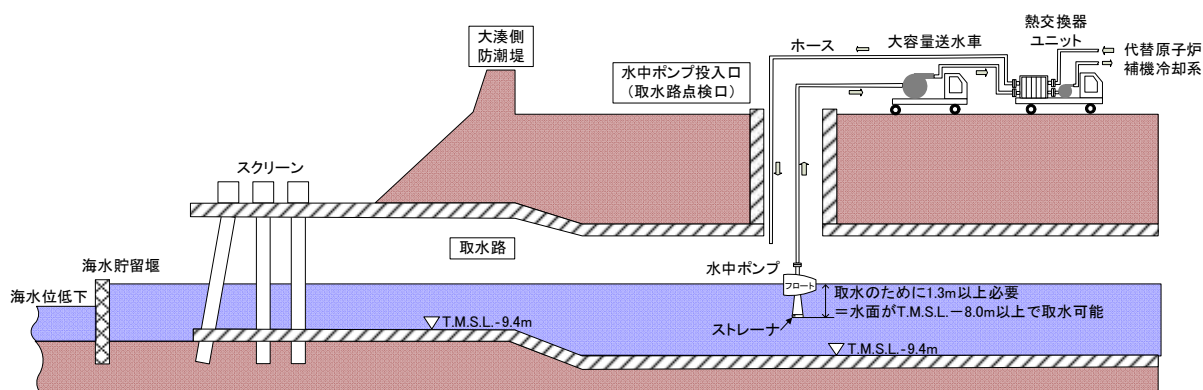

第3.5-1図 大容量送水車の取水イメージ

取水路内における水中ポンプ設置位置の底面高さは T. M. S. L. -9.4m 程度であることから、第 3.5-1 図に示すとおり、水中ポンプの取水可能水深 1.3m より、大容量送水車の取水可能水位は T. M. S. L. -8.0m 程度である。また、想定している最大同時運転台数は、3 台であり、その際の取水量は約 75m³/min である。

これらの仕様を、2.5 節に示した設計基準対象施設の非常用海水冷却系の海水ポンプである原子炉補機冷却海水ポンプと比較すると第 3.5-1 表となる。

第 3.5-1 図 海水ポンプの仕様比較

	6 号炉		7 号炉	
	原子炉補機冷却 海水ポンプ	大容量 送水車	原子炉補機冷却 海水ポンプ	大容量 送水車
取水可能水位 (T. M. S. L. m)	-5.24	約-8.0	-4.92	約-8.0
最大取水量 (m ³ /min)	180	75	180	75

これより、大容量送水車の水位低下時の取水性に関わる仕様は、原子炉補機冷却海水ポンプに対して余裕があることから、大容量送水車の基準津波の水位の低下に対する取水性の評価は、2.5 節に示した設計基準対象施設の海水ポンプに対する評価に包含される。

(2) 津波の二次的な影響による重大事故等対処設備の機能保持確認

【規制基準における要求事項等】

基準津波に伴う取水口付近の砂の移動・堆積が適切に評価されていること。

基準津波に伴う取水口付近の漂流物が適切に評価されていること。

重大事故等対処設備については、次に示す方針を満足すること。

- 基準津波による水位変動に伴う海底の砂移動・堆積，陸上斜面崩壊による土砂移動・堆積及び漂流物に対して取水口及び取水路の通水性が確保できる設計であること。
- 基準津波による水位変動に伴う浮遊砂等の混入に対して海水ポンプが機能保持できる設計であること。

【検討方針】

基準津波に伴う取水口付近の砂の移動・堆積や漂流物を適切に評価する。その上で、重大事故等対処設備について、基準津波による水位変動に伴う海底の砂移動・堆積，陸上斜面崩壊による土砂移動・堆積及び漂流物に対して各号炉の取水口及び取水路の通水性が確保できる設計であること，浮遊砂等の混入に対して海水ポンプが機能保持できる設計であることを確認する。

具体的には、以下のとおり確認する。

- 遡上解析結果における取水口付近の砂の堆積状況に基づき，砂の堆積高さが取水口下端に到達しないことを確認する。取水口下端に到達する場合は，取水口及び取水路が閉塞する可能性を安全側に検討し，閉塞しないことを確認する。
- 混入した浮遊砂は，スクリーン等で除去することが困難なため，原子炉補機冷却海水ポンプそのものが運転時の砂の混入に対して軸固着しにくい仕様であることを確認する。
- 基準津波に伴う取水口付近の漂流物については，遡上解析結果における取水口付近を含む敷地前面及び遡上域の寄せ波及び引き波の方向，速度の変化を分析した上で，漂流物の可能性を検討し，漂流物により取水口が閉塞しないことを確認する。また，スクリーン自体が漂流物となる可能性が無いか確認する。

【検討結果】

海水の取水を目的とした重大事故等対処設備である、常設重大事故等対処設備の原子炉補機冷却海水ポンプ、可搬型重大事故等対処設備の大容量送水車とともに、設計基準対象施設の非常用海水冷却系と同じ、6号炉、7号炉の取水口・取水路から取水する。このため、取水口及び取水路の通水性の確保に関わる評価は、「2.4 水位変動に伴う取水性低下による重要な安全機能への影響防止」に示した内容に包含される。

一方、浮遊砂等の混入に対する海水ポンプの機能保持できる設計であることについては、原子炉補機冷却海水ポンプ、大容量送水車の各々について、以下のとおり確認している。

a. 原子炉補機冷却海水ポンプ

原子炉補機冷却海水ポンプは、設計基準対象施設の非常用海水冷却系の海水ポンプと同一の設備であり、確認内容は「2.5 水位変動に伴う取水性低下による重要な安全機能への影響防止」に示したとおりである。

b. 大容量送水車

水位変動に伴う浮遊砂の平均濃度は、 1.0×10^{-6} wt%以下、平均粒径は0.27mmであり、大容量送水車及び水中ポンプが取水する浮遊砂量はごく微量である。一方で、同設備は、一般的に災害時に海水を取水するために用いられる設備であり、取水への砂混入に対しても耐性を有することから、取水への砂混入により機能を喪失することはない。

3.6 津波監視

【規制基準における要求事項等】

敷地への津波の繰り返しの襲来を察知し，津波防護施設，浸水防止設備の機能を確実に確保するために，津波監視設備を設置すること。

【検討方針】

敷地への津波の繰り返しの襲来を察知し，津波防護施設及び浸水防止設備の機能を確実に確保するため，津波監視設備として，津波監視カメラ及び取水槽水位計を設置する。

【検討結果】

津波監視は，「2.6 津波監視」に示した設計基準対象施設の津波防護対象設備と同様の方法により実施する。

4. 施設・設備の設計・評価の方針及び条件

4.1 津波防護施設の設計

【規制基準における要求事項等】

津波防護施設は，その構造に応じ，波力による侵食及び洗掘に対する抵抗性並びにすべり及び転倒に対する安定性を評価し，越流時の耐性にも配慮した上で，入力津波に対する津波防護機能が十分に保持できるように設計すること。

【検討方針】

津波防護施設（海水貯留堰）は，その構造に応じ，波力による侵食及び洗掘に対する抵抗性並びにすべり及び転倒に対する安全性を評価し，越流時の耐性にも配慮した上で，入力津波に対する津波防護機能が十分に保持できるよう設計する。

【検討結果】

6号炉及び7号炉では，基準津波による水位低下時に，補機取水槽内の津波高さが原子炉補機冷却海水ポンプの取水可能水位を下回る時間においても同ポンプの継続運転が可能となるよう，各号炉の取水口前面に非常用取水設備として海水貯留堰を，津波防護施設（非常用取水設備を兼ねる）と位置づけて設置する。

海水貯留堰は，その構造に応じ，波力による侵食及び洗掘に対する抵抗性並びにすべり及び転倒に対する安定性を評価し，越流時の耐性にも配慮した上で，入力津波による津波荷重や地震荷重等に対して津波防護機能が十分に保持できるように以下の方針により設計する。

(1) 海水貯留堰

海水貯留堰は、基準津波による水位低下時の補機取水槽内の津波高さが原子炉補機冷却海水ポンプの取水可能水位を下回る時間に、1プラント当たり原子炉補機冷却海水ポンプを6台運転（全台運転）する場合においても十分な量の海水を貯留できるものとして設計する。

具体的には、6号及び7号炉ともに、貯留堰天端高さをT.M.S.L.-3.5mとし、この際の原子炉補機冷却海水ポンプの継続運転のための必要貯水量が2.5節の「(1) 非常用海水冷却系の取水性」で示したとおり約2,700m³であるのに対して、6号炉では約10,000m³、7号炉では約8,000m³の貯留容量をもつものとする。また、引き波時の余震によるスロッシングを考慮しても十分な貯留容量を確保する。海水貯留堰の貯留容量に関わる主要寸法を第4.1-1図に示す。

a. 構造

海水貯留堰は、取水口前面の海中に設置する鋼管矢板を連結した構造物とする。鋼管矢板は、原子炉施設の基礎岩盤である西山層泥岩もしくはその上位に分布する粘性土層に根入れする。また、地震時の護岸変位および引き波時の余震に対する貯留堰の相対変位に対して津波防護機能を喪失しないよう配慮する。海水貯留堰の構造を第4.1-1図に示す。

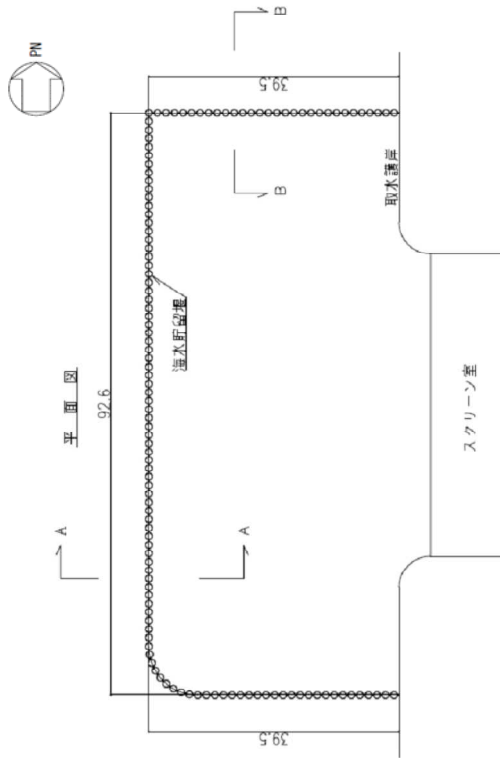

平面図

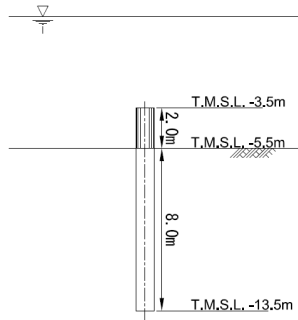

(A-A断面)

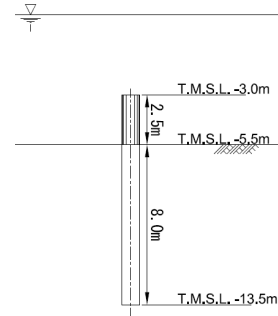

(B-B断面)

断面図

6号炉

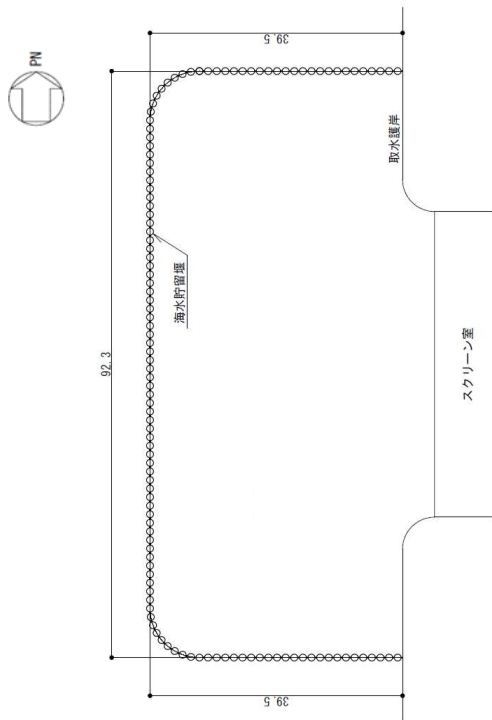

平面図

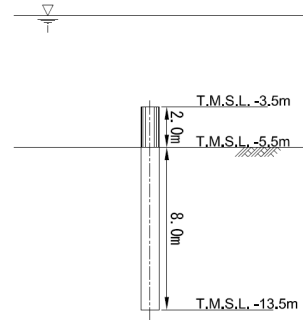

断面図

7号炉

第 4.1-1 図 海水貯留堰の仕様・構造

b. 荷重組合せ

海水貯留堰は取水口前面の海中に設置されるものであることから、設計においてはその設置状況を考慮し、以下に示す常時荷重、地震荷重、津波荷重、及び津波に伴い発生する漂流物荷重、余震荷重の組合せを考慮する。

- ①常時荷重＋地震荷重
- ②常時荷重＋津波荷重
- ③常時荷重＋津波荷重＋漂流物衝突荷重
- ④常時荷重＋津波荷重＋余震荷重

なお、海水貯留堰は、水中に設置することから、その他自然現象の影響が及ばないため、その他自然現象との組合せは考慮しない(添付資料 23 参照)。

c. 荷重の設定

海水貯留堰の設計において考慮する荷重は、以下のように設定する。

○常時荷重

自重等を考慮する。

○地震荷重

基準地震動 S_s を考慮する。

○津波荷重

津波による水位低下や、津波の繰り返し襲来を想定し、躯体に作用する津波荷重を考慮する。

○漂流物衝突荷重

対象とする漂流物を定義し、漂流物の衝突力を漂流物荷重として設定する。

○余震荷重

余震による地震動について検討し、余震荷重を設定する。具体的には余震による地震動として弾性設計用地震動 S_d を適用し、これによる荷重を余震荷重として設定する。適用にあたっての考え方を添付資料 26 に示す。

d. 許容限界

海水貯留機能に対する機能保持限界として、地震後、津波後の再使用性や、津波の繰り返し作用を想定し、止水性の面も踏まえることにより、当該構造物全体の変形能力に対して十分な余裕を有するよう、構成する部材がおおむね弾性域内に収まることを基本として、海水貯留機能を維持していることを確認する。

4.2 浸水防止設備の設計

【規制基準における要求事項等】

浸水防止設備については、浸水想定範囲における浸水時及び冠水後の波圧等に対する耐性等を評価し、越流時の耐性にも配慮した上で、入力津波に対して浸水防止機能が十分に保持できるように設計すること。

【検討方針】

浸水防止設備（取水槽閉止板、水密扉、**止水ハッチ**、ダクト閉止板、浸水防止ダクト、床ドレンライン浸水防止治具、貫通部止水処置）については、基準地震動による地震力に対して浸水防止機能が十分に保持できるように設計する。また、浸水時の波圧等に対する耐性等を評価し、越流時の耐性にも配慮した上で、入力津波に対して浸水防止機能が十分に保持できるように設計する。

【検討結果】

浸水防止設備としては、「2.2 敷地への浸水防止（外郭防護1）」に示したとおり、6号及び7号炉の設計基準対象施設の津波防護対象設備を内包する建屋及び区画に取水路、放水路等の経路から津波が流入することがないように、各号炉のタービン建屋地下の補機取水槽上部床面に設けられた点検口に取水槽閉止板を設置する。

また、「2.4 重要な安全機能を有する施設の隔離（内郭防護）」に示したとおり安全側に想定した浸水範囲に対して、設計基準対象施設の津波防護対象設備を内包する浸水防護重点化範囲内が浸水することがないように、6号及び7号炉のタービン建屋内の浸水防護重点化範囲の境界にある扉、開口部、貫通口等に、水密扉、**止水ハッチ**、ダクト閉止板、浸水防止ダクト、床ドレンライン浸水防止治具の設置及び貫通部止水処置を実施する。以上を整理すると第4.2-1表となる。

各浸水防止設備の設計方針を以下に示す。

第 4.2-1 表 浸水防止設備の種類と設置位置

分類	種類	設置位置	箇所数 (参考)
外郭防護に係る 浸水防止設備	取水槽閉止板	6号及び7号炉 タービン建屋地下 補機取水槽上部床面	9
内郭防護に係る 浸水防止設備	水密扉	6号及び7号炉 タービン建屋内 浸水防護重点化範囲 境界	31
	止水ハッチ		3
	ダクト閉止板		2
	浸水防止ダクト		1
	床ドレンライン 浸水防止治具		約 220
	貫通部止水処置		約 650

(1) 取水槽閉止板

6号及び7号炉の補機取水槽上部床面（タービン建屋海水熱交換器区域地下1階床面）の床面高さが T.M.S.L. +3.5m であるのに対し、補機取水槽の入力津波高さはそれぞれ、6号炉で T.M.S.L. +7.0m、7号炉で T.M.S.L. +7.2 m である。このため、設計基準対処施設の津波防護対象設備を内包する建屋であるタービン建屋への津波の流入防止のため、各補機取水槽上部床面に設けられた取水槽の点検口に浸水防止設備として取水槽閉止板を設置する。取水槽閉止板の設置位置は 2.2 節の第 2.2-4-5 図、第 2.2-4-6 図に示したとおりである。

取水槽閉止板は津波荷重や地震荷重等に対して浸水防止機能が十分に保持できるように以下の方針により設計する。

a. 構造

取水槽閉止板は、タービン建屋地下の補機取水槽上部床面の開口部に設置される鋼製の閉止板とする。閉止板周囲に止水ゴムを取付け、閉止板と閉止板枠をボルトにて締め付け固定することで浸水を防止する。取水槽閉止板の構造図を第 4.2-1 図に示す。

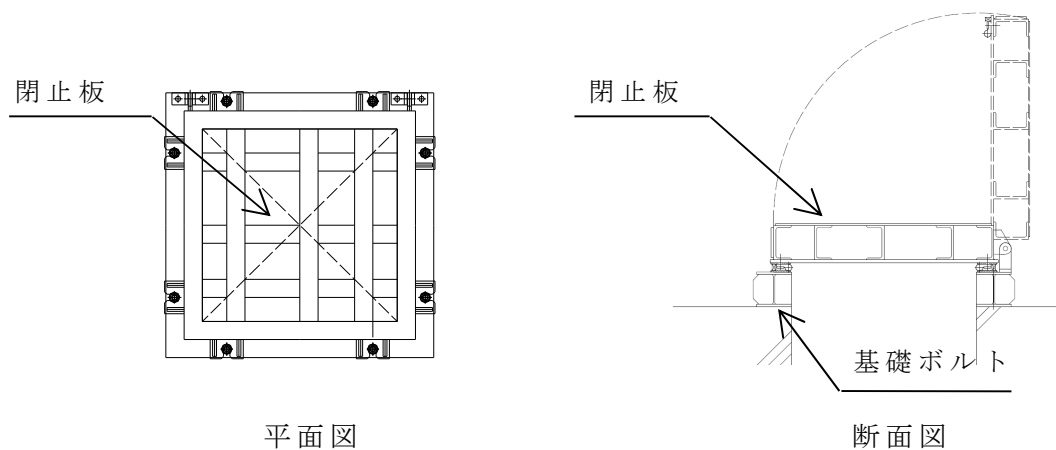

第 4.2-1 図 取水槽閉止板構造図

b. 荷重組合せ

- ① 常時荷重 + 地震荷重
- ② 常時荷重 + 津波荷重
- ③ 常時荷重 + 津波荷重 + 余震荷重

なお、取水槽閉止板は、屋内（タービン建屋内）に設置することから、その他自然現象の影響が及ばないため、その他自然現象の組合せは考慮しない（添付資料 23 参照）。

c. 荷重の設定

- 常時荷重

自重等を考慮する。

- 津波荷重

設置位置における入力津波高さに基づき算定される水圧を考慮する。

- 地震荷重

基準地震動 S_s を考慮する。

- 余震荷重

余震による地震動について検討し、余震荷重を設定する。具体的には余震による地震動として弾性設計用地震動 S_d を適用し、これによる荷重を余震荷重として設定する。適用にあたっての考え方を添付資料 26 に示す。

d. 許容限界

浸水防止機能に対する機能保持限界として，地震後，津波後の再使用性や，津波の繰り返し作用を想定し，当該構造物全体の変形能力に対して十分な余裕を有するよう，構成する部材が弾性域内に収まることを確認する。

(2) 水密扉

6号及び7号炉のタービン建屋内の浸水防護重点化範囲の境界において，津波による溢水を考慮した浸水範囲，浸水量を安全側に想定した際に，同範囲への浸水経路，浸水口となり得る扉部に対して，浸水防止設備として水密扉を設置する。水密扉の設置位置は添付資料 10 に示す。

水密扉は津波荷重や地震荷重等に対して浸水防止機能が十分に保持できるように以下の方針により設計する。なお，水密扉の運用管理については添付資料 27 に示す。

a. 構造

水密扉は，タービン建屋の地下2階から地下1階に設置される水密性能を有した扉とし，扉板，桁等の鋼製部材により構成する。また，構造図を第4.2-2図に示す。

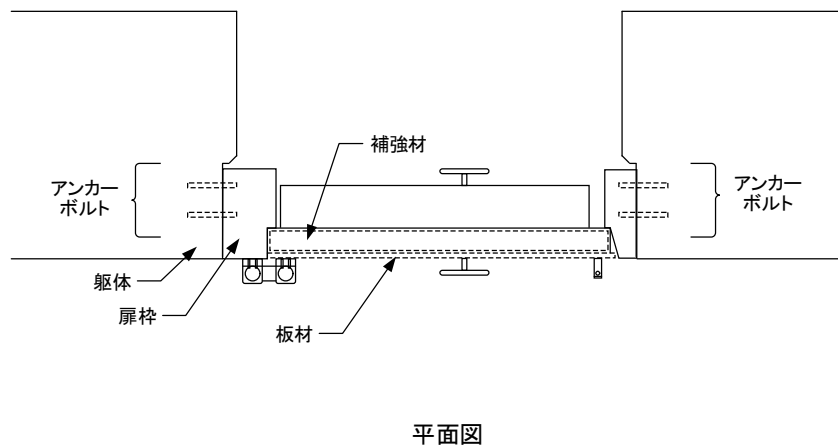
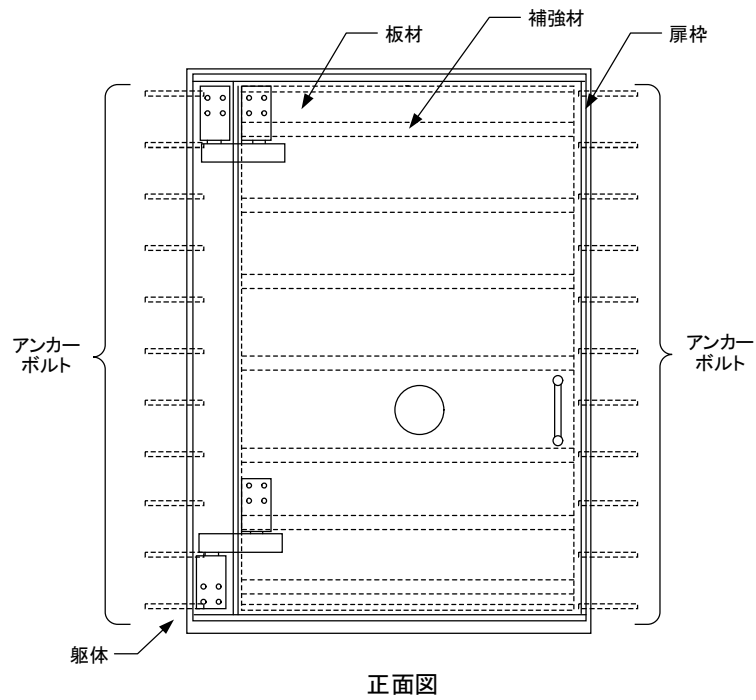

第 4.2-2 図 水密扉構造図

b. 荷重組合せ

- ① 常時荷重＋地震荷重
- ② 常時荷重＋津波荷重
- ③ 常時荷重＋津波荷重＋余震荷重

なお、水密扉は、屋内に設置することから、その他自然現象の影響が及ばないため、その他自然現象の組合せは考慮しない(添付資料 23 参照)。

c. 荷重の設定

○常時荷重

自重等を考慮する。

○津波荷重

設置位置における入力津波高さに基づき算定される水圧を考慮する。

○地震荷重

基準地震動 S_s を考慮する。

○余震荷重

余震による地震動について検討し、余震荷重を設定する。具体的には余震による地震動として弾性設計用地震動 S_d を適用し、これによる荷重を余震荷重として設定する。適用にあたっての考え方を添付資料 26 に示す。

d. 許容限界

浸水防止機能に対する機能保持限界として、地震後、津波後の再使用性や、津波の繰り返し作用を想定し、当該構造物全体の変形能力に対して十分な余裕を有するよう、構成する部材が弾性域内に収まること確認する。

(3) 止水ハッチ

6号及び7号炉のタービン建屋内の浸水防護重点化範囲の境界において、津波による溢水を考慮した浸水範囲、浸水量を安全側に想定した際に、同範囲への浸水経路、浸水口となり得る機器搬入口に対して、浸水防止設備として止水ハッチを設置する。止水ハッチの設置位置は添付資料 10 に示す。

止水ハッチは津波荷重や地震荷重等に対して浸水防止機能が十分に保持できるように以下の方針により設計する。

a. 構造

止水ハッチは、タービン建屋地下 1 階床面の機器搬入口に設置される水密性能を有したハッチとし、鉄筋コンクリート製のハッチ部に加え、鉄骨梁（H 形鋼）、浮き上がり防止金具等の鋼製部材により構成し、浮き上がり防止金具はアンカーボルトを介して床に固定する。また、構造図を第 4.2-3 図に示す。

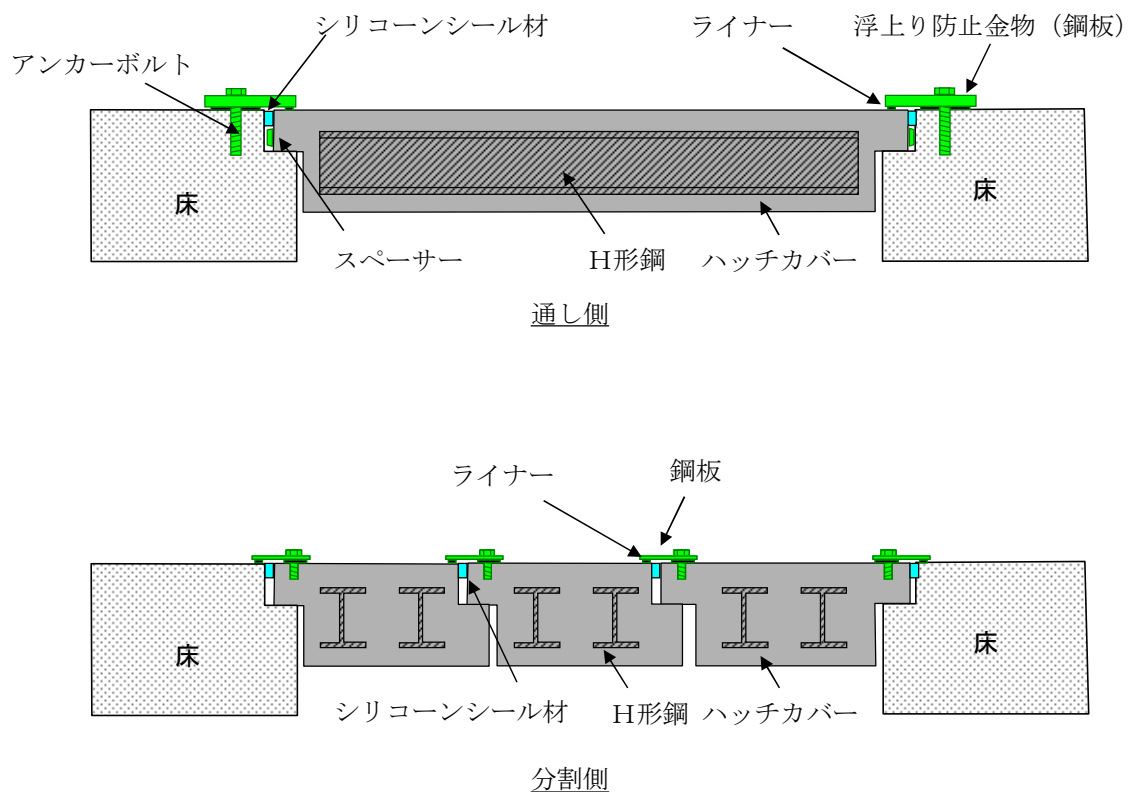

第 4.2-3 図 止水ハッチ概要図

b. 荷重組合せ

- ① 常時荷重＋地震荷重
- ② 常時荷重＋津波荷重
- ③ 常時荷重＋津波荷重＋余震荷重

なお、止水ハッチは、屋内に設置することから、その他自然現象の影響が及ばないため、その他自然現象の組合せは考慮しない(添付資料 23 参照)。

c. 荷重の設定

○常時荷重

自重等を考慮する。

○津波荷重

設置位置における入力津波高さに基づき算定される水圧を考慮する。

○地震荷重

基準地震動 S_s を考慮する。

○余震荷重

余震による地震動について検討し、余震荷重を設定する。具体的には余震による地震動として弾性設計用地震動 S_d を適用し、これによる荷重を余震荷重として設定する。適用にあたっての考え方を添付資料 26 に示す。

d. 許容限界

浸水防止機能に対する機能保持限界として、地震後、津波後の再使用性や、津波の繰り返し作用を想定し、当該構造物全体の変形能力に対して十分な余裕を有するよう、構成する部材が弾性域内に収まること確認する。

(4) 貫通部止水処置

6号及び7号炉のタービン建屋内の浸水防護重点化範囲の境界において、津波による溢水を考慮した浸水範囲、浸水量を安全側に想定した際に、同範囲への浸水経路、浸水口となり得る貫通口部等に対して、浸水防止設備として貫通部止水処置を実施する。貫通部止水処置の実施範囲及び実施例は添付資料10に示す。

6号及び7号炉で実施する貫通部止水処置は、大きく第4.2-2表に示す止水構造に分類でき、これらについてはいずれも津波荷重や地震荷重等に対して浸水防止機能が十分に保持できるように設計する。

荷重の組合せとしては、以下を考慮する。なお、本項に記載する貫通部止水処置は、屋内に設置することから、その他自然現象の影響が及ばないため、その他自然現象の組合せは考慮しない(添付資料23参照)。

- ①常時荷重＋地震荷重
- ②常時荷重＋津波荷重
- ③常時荷重＋津波荷重＋余震荷重

ここで、各荷重の設定は以下のとおり。

○地震荷重

基準地震動 S_s を考慮する。

○津波荷重

設置位置における入力津波高さに基づき算定される水圧を考慮する。

○余震荷重

余震による地震動について検討し、余震荷重を設定する。具体的には余震による地震動として弾性設計用地震動 S_d を適用し、これによる荷重を余震荷重として設定する。適用にあたっての考え方を添付資料26に示す。

また、上記荷重の組合せに対して、それぞれの貫通部止水処置の浸水防止機能が維持されていることを、評価、あるいは試験により確認する。

以下に各止水構造について、その設計方針を示す。

第 4.2-2 表 止水構造

止水構造		特徴・主な用途	変位追従性	適用範囲
充てん構造 (シリコーンシール材)	貫通口と貫通物の間の隙間に、鋼板による補強板を設けた上でシリコーンシール材を充てんあるいは貼り付けることにより止水する構造	○一定の変位追従性を有するもので、貫通物の温度（内包流体温度等）がシール材の使用制限温度以下で、かつ大きな熱移動が生じない低温配管部、地震による躯体と貫通物間の相対変位が小さい部位に適する	小～中	・地震相対変位及び熱変位の合計が 25mm 以下
ブーツ構造	貫通口と貫通物の間の隙間にラバーブーツを設置することにより止水する構造	○変位追従性に優れ、地震による躯体と貫通物間の相対変位が大きい部位、高温配管で配管の熱移動が生じる部位に適する	大	・地震相対変位及び熱変位の合計が 25mm 以上
充てん構造 (モルタル)	貫通口あるいは貫通口と貫通物の間の隙間にモルタルを充てんすることにより止水する構造	○経年劣化等に対する耐久性に優れる ○剛性が高く、高い拘束力を有するため変位追従性がなく、躯体と貫通物間で相対変位が生じない部位（低温配管部、地震による相対変位が生じない部位）に適する	無	・最高使用温度 66℃ 以下（当該範囲であれば熱変位の影響は軽微） ・地震時相対変位なし
閉止構造	貫通口に金属性の閉止板を溶接する、あるいは閉止フランジ、閉止栓等をシール材とともにボルトやねじ込み等により取り付けることにより止水する構造	○予備スリーブ等の閉塞可能な部位に適する ○「充てん構造」では充てん材の充てん量が多くなり施工性に難のある大型開口部などに適する	—	・閉止が可能な物

a. 充てん構造（シリコーンシール材）

(a) 構造

「充てん構造（シリコーンシール材）」は貫通口と貫通物の間の隙間に、鋼板による補強板を設けた上でシリコーンシール材を充てんあるいは貼り付けることにより止水する構造とする。本構造の標準的な構造の概要を第4.2-4図に示す。

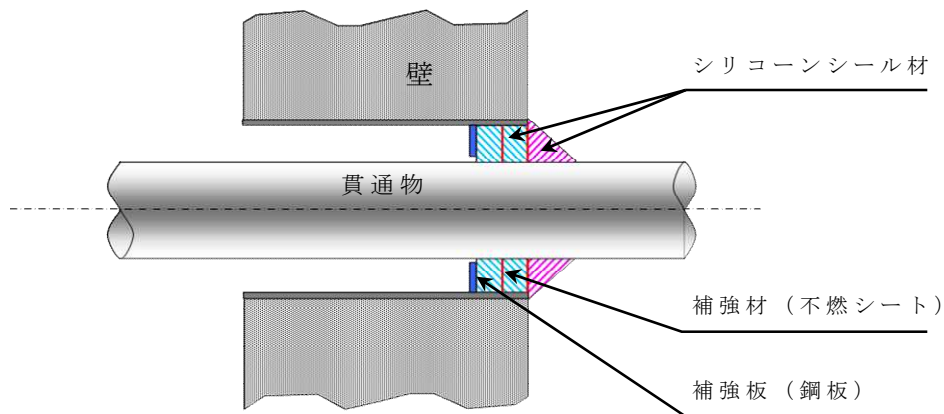

第4.2-4図 充てん構造（シリコーンシール材）

(b) 水密性

耐水圧性は補強板及びシリコーンシール材が担い、シリコーンシール材により水密性を確保することを基本としており、設置箇所想定される浸水に対して、浸水防止機能が保持できることを、実機を模擬した耐水・漏水試験により確認する。

実機模擬試験の例を第4.2-5図に示す。

(c) 耐震性

壁貫通口等を通る配管等の貫通物は同一建屋内の支持構造物により拘束されており、地震時には建屋と配管等が連動した振動となることから、シール材への地震の影響は軽微と考えられる。本構造はこのような箇所に適用するものであり、地震により浸水防止機能を維持できること（耐震性）は、上記の実機模擬試験において変位を付与した状態で耐圧・漏水試験を行うことにより確認する（第4.2-8図参照）。

なお、建屋間を貫通する配管等の地震時に躯体と貫通物間で大きな相対変位が想定される箇所（具体的には、貫通する配管の熱変位

量と地震時相対変位量の合計が，実機模擬試験において確認された充てん構造（シリコンシール材）の許容変位 25mm を超える箇所については次項で示すように，本構造ではなく，変位追従性に優れたブーツ構造を適用する方針とする。

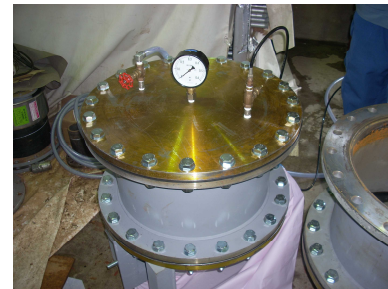
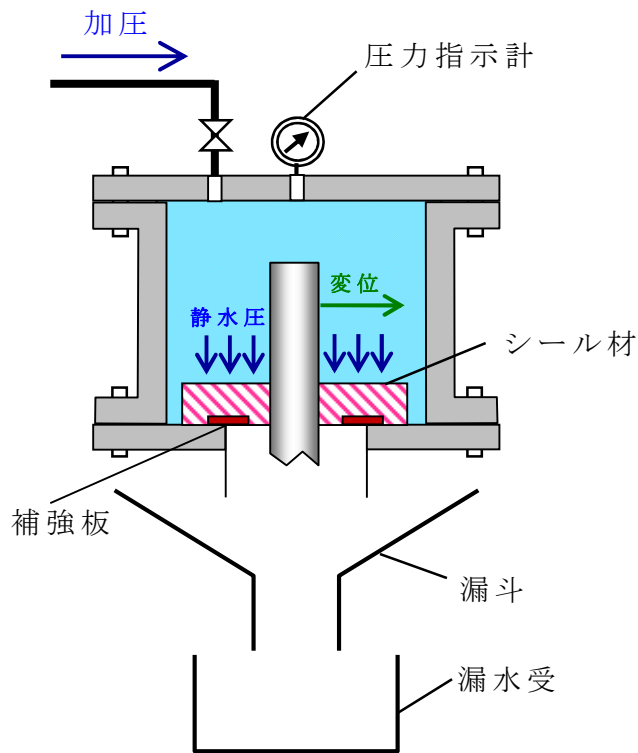

試験装置外観

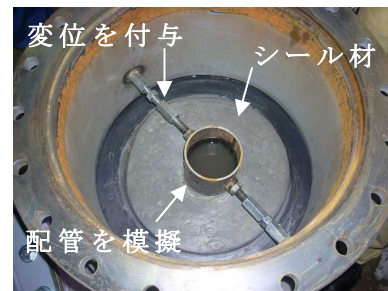

試験装置内部

■ 試験条件（例）

- ・貫通物口径：100A
- ・補強板-貫通物間距離：40mm
- ・シール材試験体厚さ：80mm（40mm+40mm）
- ・水 圧：0.4MPa（40m水頭相当）
- ・貫通物変位：軸，軸直角方向ともに25mm
- ・保持時間：24時間

第 4.2-5 図 実機模擬耐水・漏水試験例
（充てん構造（シリコンシール材））

b. ブーツ構造

(a) 構造

「ブーツ構造」は貫通口と貫通物の間の隙間に、ラバーブーツ（シールカバー）を設置することにより止水する構造とする。本構造の標準的な構造の概要を第 4.2-6 図に示す。

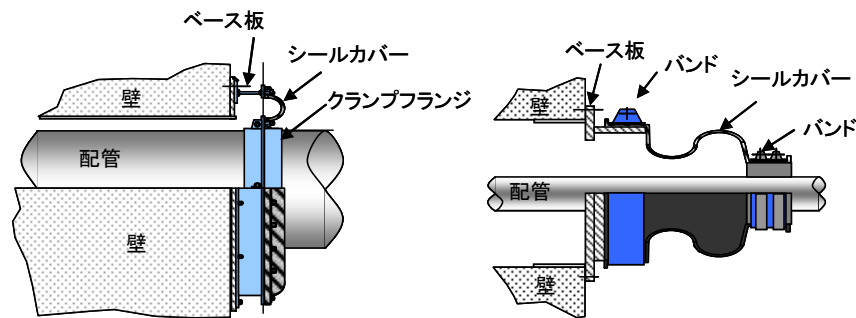

第 4.2-6 図 ブーツ構造の概要

(b) 水密性

ブーツ構造は、設置箇所想定される浸水に対して、浸水防止機能が保持できることを、実機を模擬した耐水・漏水試験により確認する。

実機模擬試験の例を第 4.2-7 図に示す。

(c) 耐震性

ブーツ構造は変位追従性に優れ、主として地震による躯体と貫通物間の相対変位が大きい部位、高温配管で配管の熱移動が生じる部位に適用するものであり、貫通物の建屋間相対変位、熱変位を評価し、かつ施工性も考慮した上でシリコンシール材による充てん構造では適応が困難と判断される個所に適用する。

その設計にあたっては、止水性を有する材料を用いるとともに、設置箇所想定される水圧に対して、浸水防止機能が保持できることを、実機を模擬した耐圧・漏水試験により確認する（第 4.2-7 図参照）。



<加圧前>



<加圧中>

■ 試験条件（例）

- ・貫通物口径：350A
- ・内圧，外圧区分：外圧
- ・水 圧：0.2MPa（20m水頭相当）
- ・貫通物変位：軸方向 50mm
軸直角方向 40mm
- ・保持時間：24時間

第 4.2-7 図 実機模擬耐圧・漏水試験例（ブーツ構造）

c. 充てん構造（モルタル）（強度計算予定）

(a) 構造

「充てん構造（モルタル）」は貫通口内あるいは貫通口と貫通物の間の隙間にモルタルを充てんすることにより止水する構造である。本構造の標準的な構造の概要を第 4.2-8 図に示す。

なお、第 4.2-2 表に示すとおり、充填構造（モルタル）は変位追従性が小さいため、地震相対変位及び熱変位が発生しない（影響が軽微である）下であり、貫通する配管の運転温度が 66℃以下の場所に適用する。

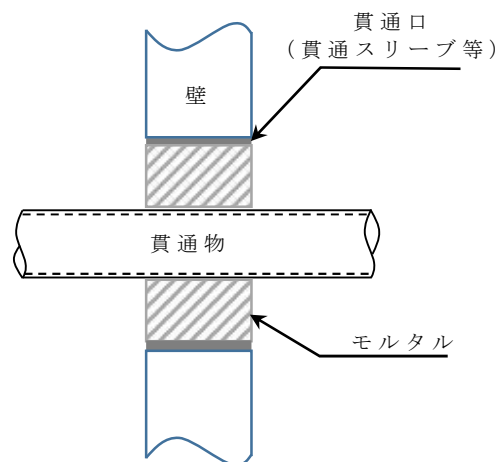

第 4.2-8 図 充てん構造（モルタル）の概要

(b) 水密性

貫通部のモルタル充てんには無収縮モルタルを使用していることから隙間が生じにくく、また、モルタルは基本的に壁・床面と同等の強度を有し、圧縮強度や付着強度も高いため、水圧に対する耐性は十分にあるものと考えられる。

代表ケースに対してこの耐性を評価すると以下の結果となり、これより実機で想定される条件（浸水深及び貫通口寸法）においては、必要な耐性を有するものと判断する。

なお、以下の評価で示されるように、本構造では 600A を超えるようなスリーブなど貫通口寸法が大きくなるに従い耐性を確保することが困難となるが、第 4.2-2 表に示したとおり、このような大開口に対しては、本構造ではなく閉止構造を適用する方針とする。

○評価条件

評価条件			備考
スリーブ径	mm	R	
モルタル充てん深さ	mm	L	
配管径	mm	r	
モルタル圧縮強度	N/mm ²	30	
モルタル付着強度	N/mm ²	1	「コンクリート標準示方書(2007年制定)」による
静水圧	N/mm ²	0.2	20m相当静水圧

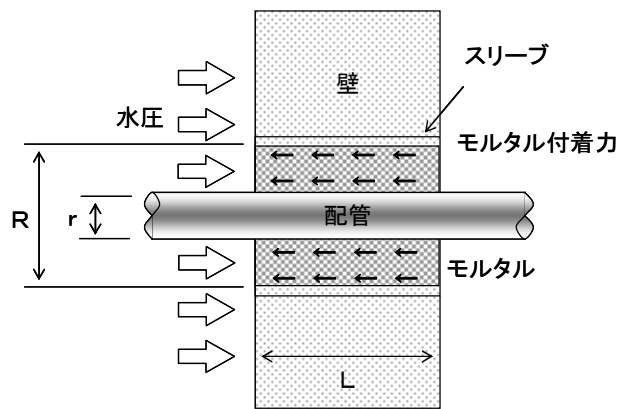

第 4.2-9 図 充てん構造（モルタル）の評価モデル

○評価方法

①モルタル部分に作用する水圧荷重（P1）

静水圧がモルタル部分に作用したときに生じる荷重は以下のとおり。

$$P1 [N] = 0.2 [N/mm^2] \times (\pi / 4 \times R^2) [mm^2]$$

②モルタルの許容付着荷重（P2）

静水圧がモルタル部分に作用したときに，モルタルが耐える限界の付着荷重は以下のとおり。

$$P2 [N] = 1 [N/mm^2] \times (\pi \times (R+r) \times L) [mm^2]$$

モルタルの付着強度は付着面積に比例するため、最も保守的な条件として貫通物がない状態 ($r=0$) を想定すると、許容付着荷重 ($P2$) は次のとおりとなる。

$$P2 [N] = 1 [N/mm^2] \times (\pi \times R \times L) [mm^2]$$

静水圧に対する耐性を確保するためには、 $P1 < P2$ である必要があるため、以上より耐性の確保可否の評価方法（判定基準）は以下のとおり整理できる。

$$0.05 \times R [mm] < L [mm]$$

○評価結果

上式より、充てん構造（モルタル）が水圧に対する耐性を確保するためには、貫通スリーブ径の 5% を超える深さのモルタル充てんが必要であることがわかる。

ここで、実機に存在する主要なスリーブの径は 100A～600A 程度であり、600A のスリーブに対して必要充てん深さを評価すると約 25mm となる。一方、貫通部止水処置の施工対象とする壁は 30mm 程度以上の厚さを有しており、モルタルの充てんは壁厚と同程度の深さの施工がされる。

以上より、実機の条件を考慮すると、本構造は必要な水圧に対する耐性を有するものと評価できる。

(c) 耐震性

基準地震動 S_s に対して、浸水防止機能が保持できることを評価または加振試験により確認する。

d. 閉止構造

(a) 構造

「閉止構造」は貫通口に金属性の閉止板を溶接する，あるいは閉止フランジ，閉止栓等をシール材とともにボルトやねじ込み等により取り付けることにより止水する構造である。本構造の標準的な構造の概要を第 4.2-10 図に示す。

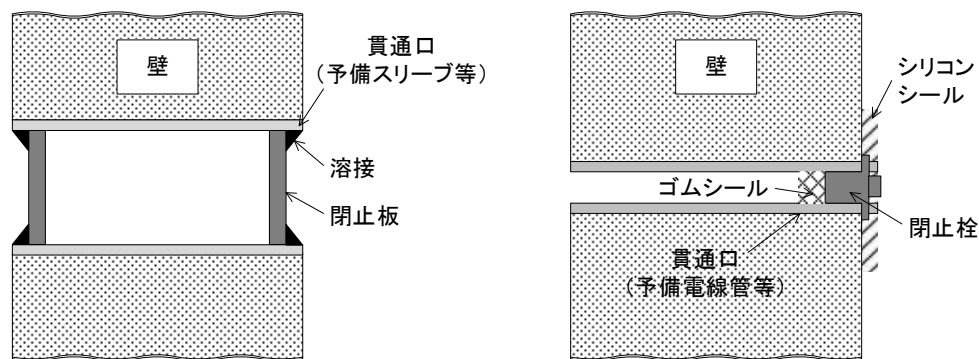

第 4.2-10 図 閉止構造の概要

(b) 水密性

設置箇所想定される浸水（静水頭圧）に対して，浸水防止機能が保持できることを，評価あるいは試験により確認する。

(c) 耐震性

閉止構造は主として予備スリーブ等の閉塞可能な部位に適用するものであり，その設計にあたっては設置箇所想定される水圧及び基準地震動 S_s による地震力に対して，必要な浸水防止機能が保持できることを評価あるいは試験により確認する。

(5) 床ドレンライン浸水防止治具

タービン建屋内の浸水防護重点化範囲の境界において、津波による溢水を考慮した浸水範囲、浸水量を安全側に想定した際に、同範囲への浸水経路、浸水口となり得る床ドレンライン部に対して、浸水防止設備として床ドレンライン浸水防止治具を設置している。貫通部止水処置の実施範囲は添付資料 10 に示す。

床ドレンライン浸水防止治具は津波荷重や地震荷重等に対して浸水防止機能が十分に保持できるように以下の方針により設計する。

荷重の組合せとしては、以下を考慮する。なお、本項に記載する床ドレンライン浸水防止治具は、屋内に設置することから、その他自然現象の影響が及ばないため、その他自然現象の組合せは考慮しない(添付資料 23 参照)。

- ① 常時荷重 + 地震荷重
- ② 常時荷重 + 津波荷重
- ③ 常時荷重 + 津波荷重 + 余震荷重

ここで、各荷重の設定は以下のとおり。

○地震荷重

基準地震動 S_s を考慮する。

○津波荷重

設置位置における入力津波高さに基づき算定される水圧を考慮する。

○余震荷重

余震による地震動について検討し、余震荷重を設定する。具体的には、余震による地震動として弾性設計用地震動 S_d を適用し、これによる荷重を余震荷重として設定する。

また、上記荷重の組合せに対して、それぞれの貫通部止水処置の浸水防止機能が維持されていることを、評価、あるいは、実機を模擬した耐圧・漏水試験、加振試験により確認する。

a. 閉止治具（閉止キャップ，閉止栓）

(a) 構造

閉止治具は，浸水防止要求があり，溢水発生時に排水を期待しないファンネルに対して適用する。閉止治具には閉止キャップと閉止栓の二種類があり，ドレンラインにねじ切り部がある場合には前者を，ない場合には後者を選択する。

各閉止治具の外観及び構造例を第 4.2-11 図に示す。

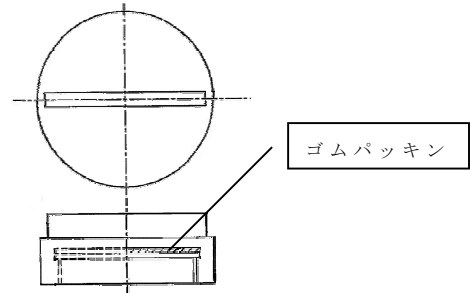

閉止キャップ

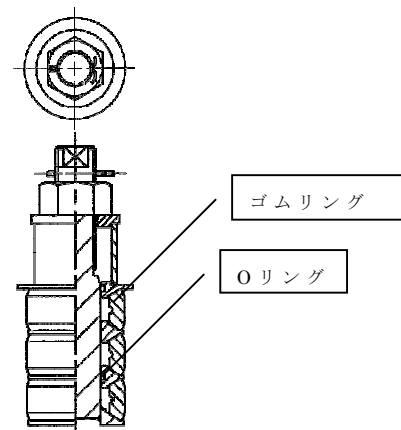

閉止栓

第 4.2-11 図 閉止治具の外観及び構造例

(b) 水密性

閉止治具設置箇所では想定される浸水（静水頭圧）に対して、浸水防止機能が保持できることを、実機を模擬した耐圧・漏水試験により確認する。

実機模擬試験の例を第 4.2-12 図及び第 4.2-13 図に示す。

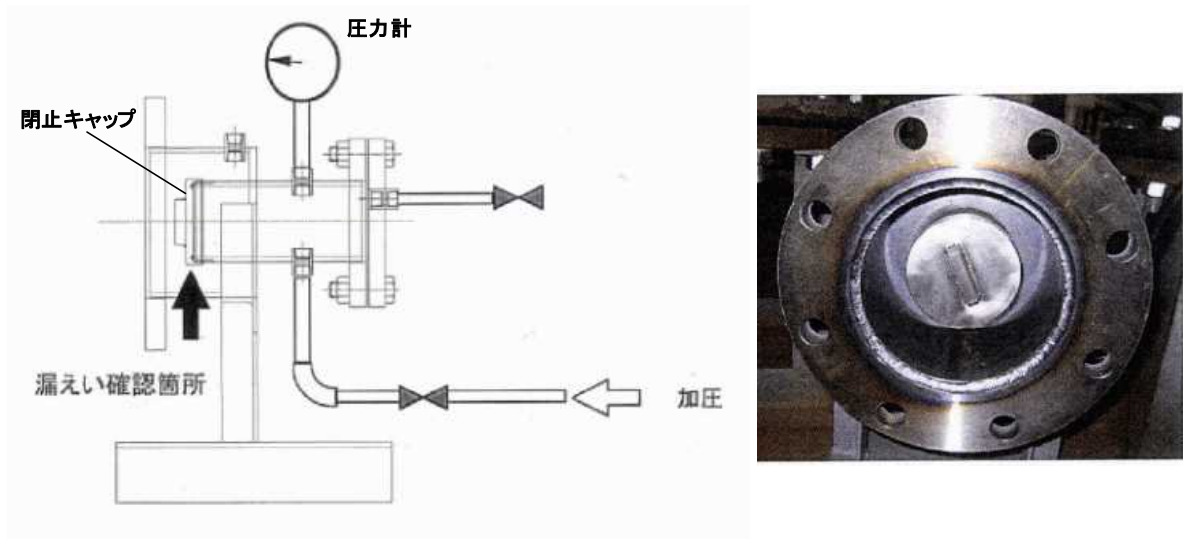

■ 試験条件（例）

- ・ 構 造：外ネジ
- ・ 内圧，外圧区分：内圧
- ・ 水 圧：1.0MPa
- ・ 保 持 時 間：24 時間

第 4.2-12 図 実機模擬耐圧・漏水試験例（閉止キャップ）

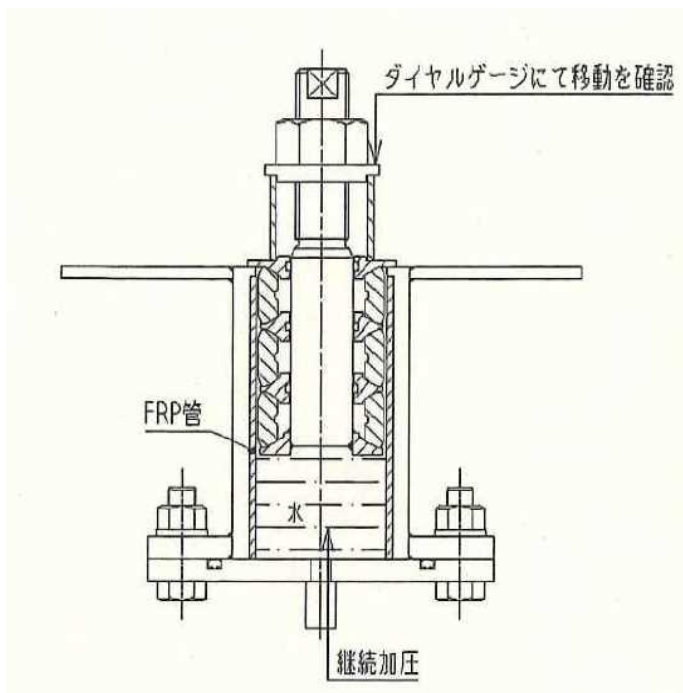

- 試験条件 (例)
- ・ 内圧, 外圧区分 : 内圧
 - ・ 水 圧 : 1.0MPa
 - ・ 保 持 時 間 : 24 時間

第 4.2-13 図 実機模擬耐圧・漏水試験例 (閉止栓)

(c) 耐震性

基準地震動 S_s による地震力に対して, 必要な浸水防止機能が保持できることを評価あるいは試験により確認する。

b. フロート式止水治具

(a) 構造

フロート式止水治具は、逆流方向に対して浸水防止要求があり、溢水発生時に排水を期待するファンネルに対して適用する。

フロート式止水治具の外観及び構造例を第 4.2-14 図に示す。

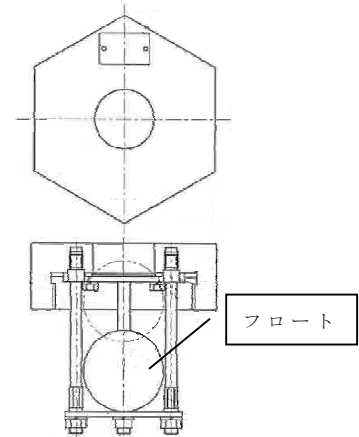

第 4.2-14 図 フロート式止水治具の外観及び構造例

(b) 水密性

フロート式止水治具は、直接、津波波力（水平力）を受ける位置に設置するものではないため、静的荷重（静水頭圧）に対する水密性を確保する。

設置箇所想定される浸水（静水頭圧）に対して、浸水防止機能が保持できることを、実機を模擬した耐水・漏水試験により確認する。

実機模擬試験の例を第 4.2-15 図に示す。

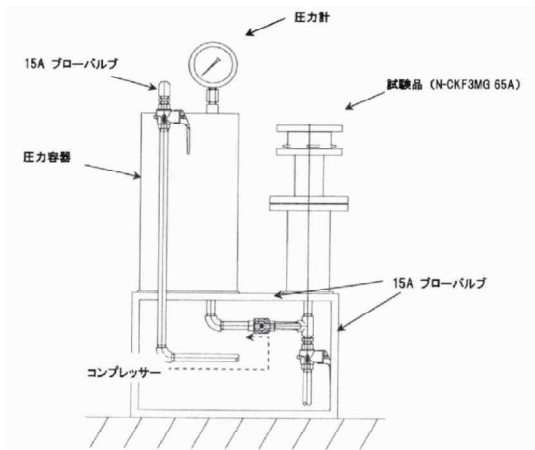

- 耐圧・漏水試験条件（例）
- ・ 構造：内ネジタイプ
 - ・ 口径：80A
 - ・ 圧力：0.45MPa
 - ・ 保持時間：10 分間
 - ・ 試験実施時期：加振前，加振後

第 4.2-15 図 実機模擬耐圧・漏水試験例（フロート式止水治具）

(c) 耐震性

基準地震動 S_s による地震力に対して，必要な浸水防止機能が保持できることを評価あるいは試験により確認する。

加振試験の例を第 4.2-16 図に示す。



- 加振試験条件（例）
- ・ 構造：内ネジタイプ
 - ・ 口径：80A
 - ・ 水平方向振動周波数：20Hz
 - ・ 水平方向加速度：6.0G
 - ・ 鉛直方向振動周波数：20Hz
 - ・ 鉛直方向加速度：6.0G

第 4.2-16 図 加振試験例（フロート式止水治具）

c. 逆止弁式止水治具

(a) 構造

逆止弁式止水治具は，逆流方向に対して浸水防止及び火災防護要求（遮煙）があり，溢水発生時に排水を期待するファンネルに対して適用する。

逆止弁式止水治具の外観及び構造例を第 4.2-17 図に示す。

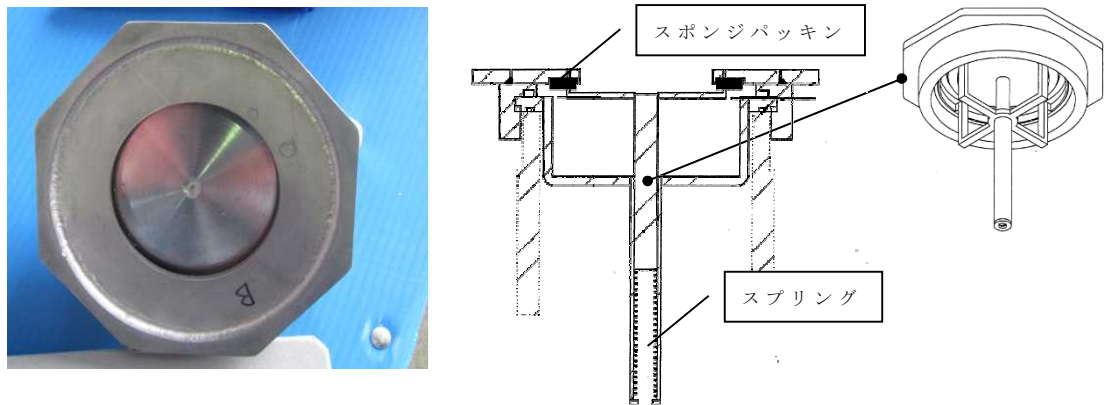

第 4.2-17 図 逆止弁式止水治具の外観及び構造例

(b) 水密性

各床ドレンライン浸水防止治具は，直接，津波波力（水平力）を受ける位置に設置するものではないため，静的荷重（静水頭圧）に対する水密性を確保する。

設置箇所想定される浸水（静水頭圧）に対して，浸水防止機能が保持できることを，実機を模擬した耐圧・漏水試験により確認する。

実機模擬試験の例を第 4.2-18 図に示す。

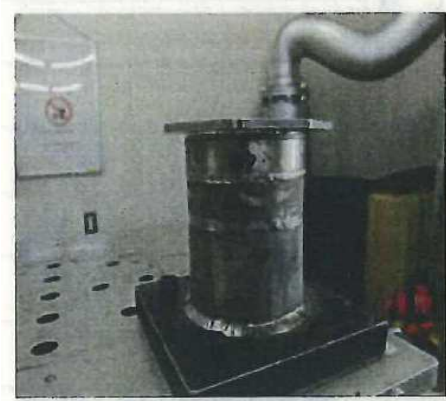
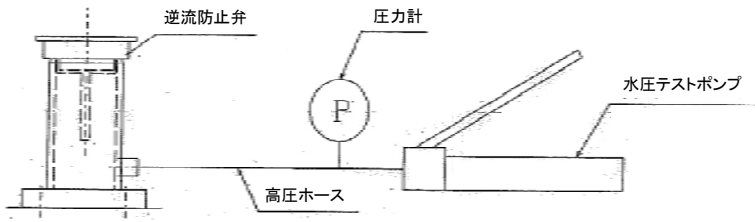

- 耐圧・漏水試験条件（例）
- ・ 構 造：内ネジタイプ
 - ・ 口 径：80A
 - ・ 圧 力：1.10MPa
 - ・ 保 持 時 間：6 分間
 - ・ 試験実施時期：加振前，加振後

第 4.2-18 図 実機模擬耐圧・漏水試験例（逆止弁式止水治具）

(c) 耐震性

基準地震動 S_s による地震力に対して，浸水防止機能が保持できることを，評価または加震試験により確認する。

加振試験の例を第 4.2-19 図に示す。

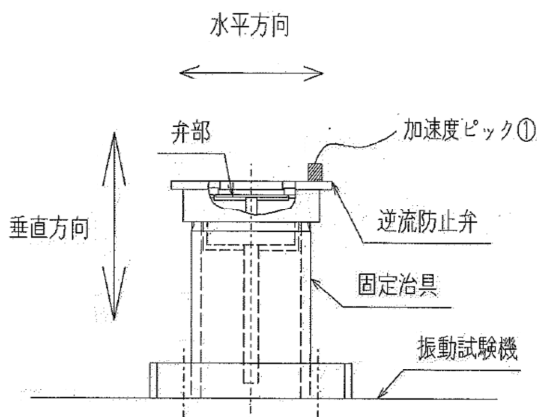

- 加振試験条件（例）
- ・ 構 造：内ネジタイプ
 - ・ 口 径：80A
 - ・ 水平方向振動周波数：10Hz
 - ・ 水平方向加速度：6.0G
 - ・ 鉛直方向振動周波数：10Hz
 - ・ 鉛直方向加速度：6.0G
 - ・ 加 振 時 間：5 分間

第 4.2-19 図 加振試験例（逆止弁式止水治具）

(6) 浸水防止ダクト

タービン建屋内の浸水防護重点化範囲の境界において、津波による溢水を考慮した浸水範囲、浸水量を安全側に想定した際に、同範囲への浸水経路、浸水口となり得る空調ダクト（ダクトシャフト）の排気口に対して、排気口の高さを上方に移すことにより浸水を防止することを目的に、浸水防止設備として鋼板ダクトを設置している。浸水防止ダクトの設置位置は添付資料 10 に示す。

浸水防止ダクトは津波荷重や地震荷重等に対して浸水防止機能が十分に保持できるように以下の方針により設計する。

a. 構造

浸水防止ダクトは、空調ダクト（ダクトシャフト）の排気口を新規に鋼製のダクトで立ち上げることにより、ダクトシャフト内に流入した津波が、排気口から浸水防護重点化範囲に浸水することを防止する。同ダクトは主に鋼材による鋼板ダクト部、ダクト部を支持するサポート部、閉止部から構成され、津波流入による荷重、地震荷重等に対して必要な浸水防止機能を保持する。

浸水防止ダクトの外観及び構造例を第 4.2-20 図に示す。

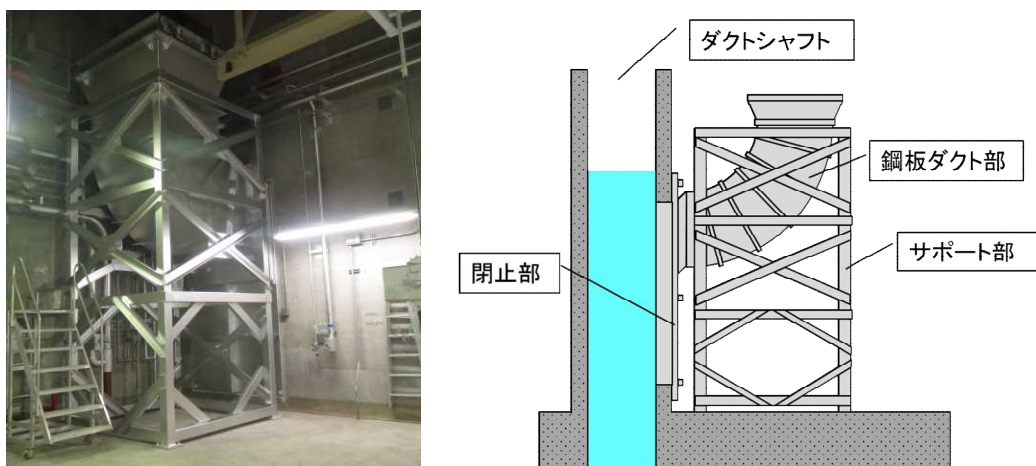

第 4.2-20 図 浸水防止ダクトの外観及び構造例

b. 荷重の組合せ

- ①常時荷重＋地震荷重
- ②常時荷重＋津波荷重
- ③常時荷重＋津波荷重＋余震荷重

なお、浸水防止ダクトは、屋内に設置することから、その他自然現象の影響が及ばないため、その他自然現象の組合せは考慮しない（添付資料 23 参照）。

c. 荷重の設定

○常時荷重

自重を考慮する。

○地震荷重

基準地震動 S_s を考慮する。

○津波荷重

設置位置における入力津波高さに基づき算定される水圧を考慮する。

○余震荷重

余震による地震動について検討し、余震荷重を設定する。具体的には余震による地震動として弾性設計用地震動 S_d を適用し、これによる荷重を余震荷重として設定する。適用にあたっての考え方を添付資料 26 に示す。

d. 許容限界

浸水防止機能に対する機能保持限界として、地震後、津波後の再使用性や、津波の繰り返し作用を想定し、当該構造物全体の変形能力に対して十分な余裕を有するよう、構成する部材が弾性域内に収まることを確認する。

(7) ダクト閉止板

タービン建屋内の浸水防護重点化範囲の境界において、津波による溢水を考慮した浸水範囲、浸水量を安全側に想定した際に、同範囲への浸水経路、浸水口となり得る空調ダクト（ダクトシャフト）の排気口に対して、排気口を閉止することにより浸水を防止することを目的に、浸水防止設備としてダクト閉止板を設置している。ダクト閉止板の設置位置は添付資料 10 に示す。

ダクト閉止板は津波荷重や地震荷重等に対して浸水防止機能が十分に保持できるように以下の方針により設計する。

a. 構造

ダクト閉止板は、空調ダクト（ダクトシャフト）の排気口に閉止板を取り付け全周溶接することで、ダクトシャフト内に流入した津波が、排気口から浸水防護重点化範囲に浸水することを防止する。同ダクトは鋼材による閉止板で構成され、津波流入による荷重、地震荷重等に対して必要な浸水防止機能を保持する。

ダクト閉止板の外観及び構造例を第 4.2-21 図に示す。

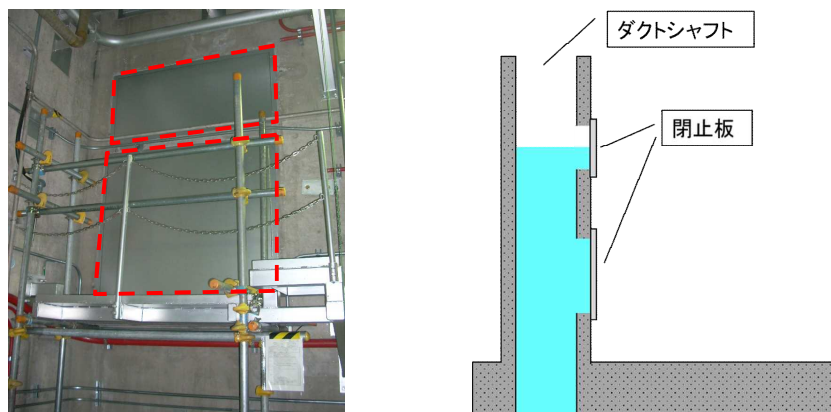

第 4.2-21 図 ダクト閉止板の外観及び構造例

b. 荷重の組合せ

- ① 常時荷重＋地震荷重
- ② 常時荷重＋津波荷重
- ③ 常時荷重＋津波荷重＋余震荷重

なお、ダクト閉止板は、その他自然現象の影響が及ばない屋内に設置することから、その他自然現象の組合せは考慮しない(添付資料 23 参照)。

c. 荷重の設定

○ 常時荷重

自重を考慮する。

○ 運転荷重

換気空調系の運転圧力を考慮する。

○ 地震荷重

基準地震動 S_s を考慮する。

○ 津波荷重

設置位置における入力津波による静水圧荷重を考慮する。

○ 余震荷重

余震による地震動について検討し、余震荷重を設定する。具体的には余震による地震動として弾性設計用地震動 S_d を適用し、これによる荷重を余震荷重として設定する。適用にあたっての考え方を添付資料 26 に示す。

d. 許容限界

浸水防止機能に対する機能保持限界として、地震後、津波後の再使用性や、津波の繰り返し作用を想定し、当該構造物全体の変形能力に対して十分な余裕を有するよう、構成する部材が弾性域内に収まることを確認する。

4.3 津波監視設備の設計

【規制基準における要求事項等】

津波監視設備については、津波の影響（波力、漂流物の衝突等）に対して、影響を受けにくい位置への設置、影響の防止策・緩和策等を検討し、入力津波に対して津波監視機能が十分に保持できるよう設計すること。

【検討方針】

津波監視設備については、津波の影響（波力、漂流物の衝突等）に対して、影響を受けにくい位置への設置、影響の防止策・緩和策等を検討し、入力津波に対して津波監視機能が十分に保持できるよう設計する。

【検討結果】

津波監視設備としては、津波監視カメラと取水槽水位計を設置する。

津波監視カメラは、7号炉原子炉建屋屋上に設置された排気筒の T.M.S.L. +76m の位置に設置するため、津波の影響を受けることはない。

一方、取水槽水位計は T.M.S.L. +3.5m の 6号炉及び7号炉の補機取水槽の上部床面（タービン建屋海水熱交換器区域地下1階床面）に設置するものであり当該部における入力津波高さよりも低位への設置となるが、「2. 津波防護方針」に示したとおり、当該設置エリア（原子炉補機冷却海水ポンプエリア）は外郭防護と内郭防護により浸水の防止及び津波による影響からの隔離を図っている。このため、取水槽水位計についても津波の影響を受けることはない。

以上のとおり、津波監視設備は入力津波に対して津波監視機能が保持できる設計としている。

津波監視設備の設置の概要を第4.3-1図に、また、設備ごとの設計方針の詳細を以下に示す。

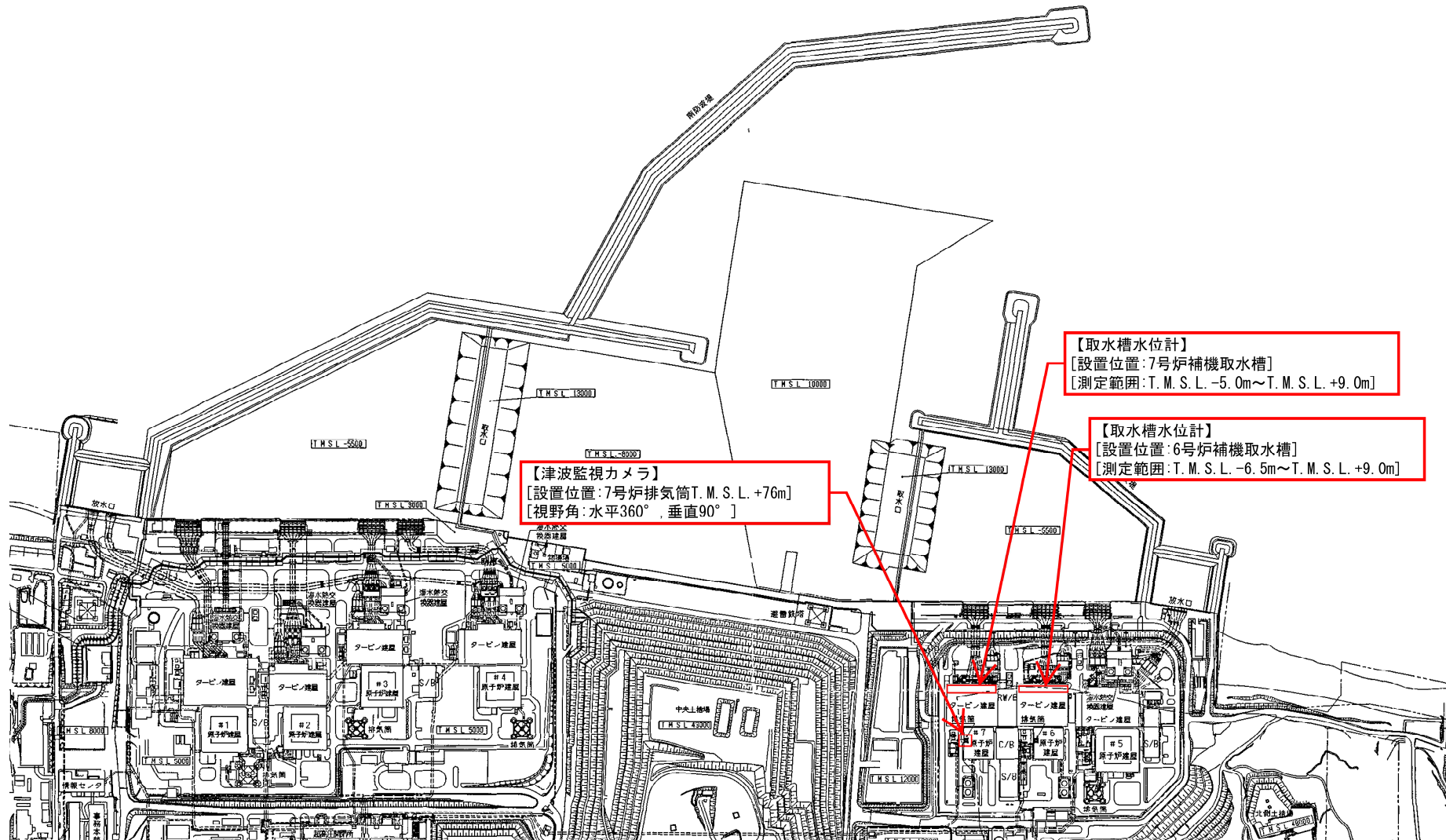

第 4.3-1 図 津波監視設備の設置概要

(1) 津波監視カメラ

a. 仕様

津波監視カメラは、津波の襲来状況等をリアルタイムかつ継続的に把握するため、広範囲を監視できる視野角（水平 360°，垂直 90° 旋回可能）にするとともに光学及び赤外線撮像機能を有し、撮影した画像は 6 号炉，7 号炉それぞれの中央制御室に設置した監視設備に表示させることが可能な設計としている。また、津波監視カメラ本体及び監視設備は非常用電源から受電することとしており、交流電源喪失時においても監視が継続可能な設計としている。

津波監視カメラの設置位置を第 4.3-2 図に、また監視カメラの映像イメージを第 4.3-3 図に示す。

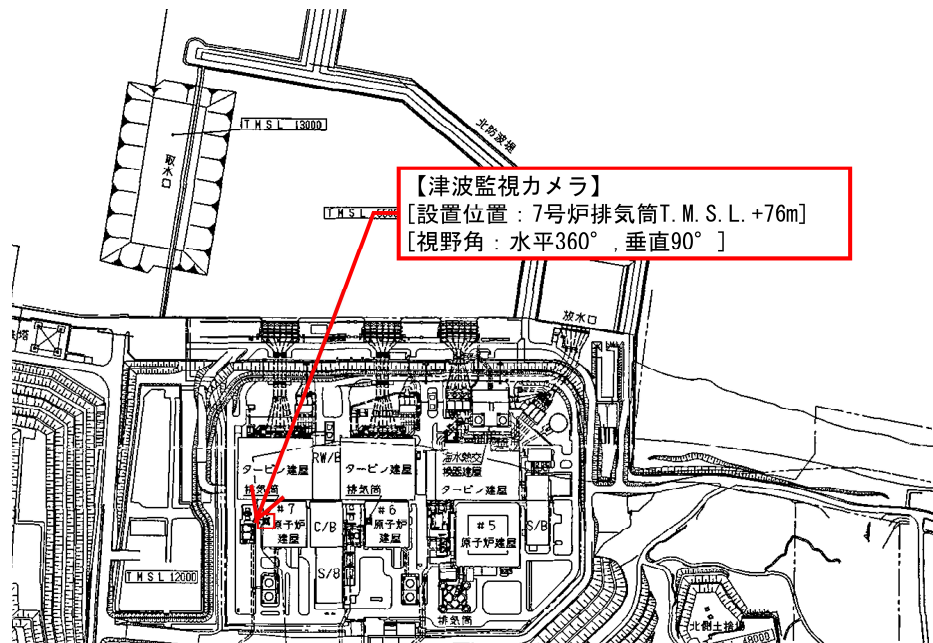

第 4.3-2 図 津波監視カメラ設置位置



第 4.3-3 図 津波監視カメラ映像イメージ

b. 設備構成

津波監視カメラは、カメラ本体、カメラ取付用架台、通信ボックス、監視設備、電線管から構成されている。設備構成の概要を第4.3-4図に示す。

なお、津波監視カメラ本体は、7号炉排気塔に一台設置とするが、津波監視設備については、6号炉中央制御室及び7号炉中央制御室にそれぞれ一台設置することで、6号炉中央制御室及び7号炉中央制御室のいずれからでも津波の襲来状況を監視可能な設計とする。

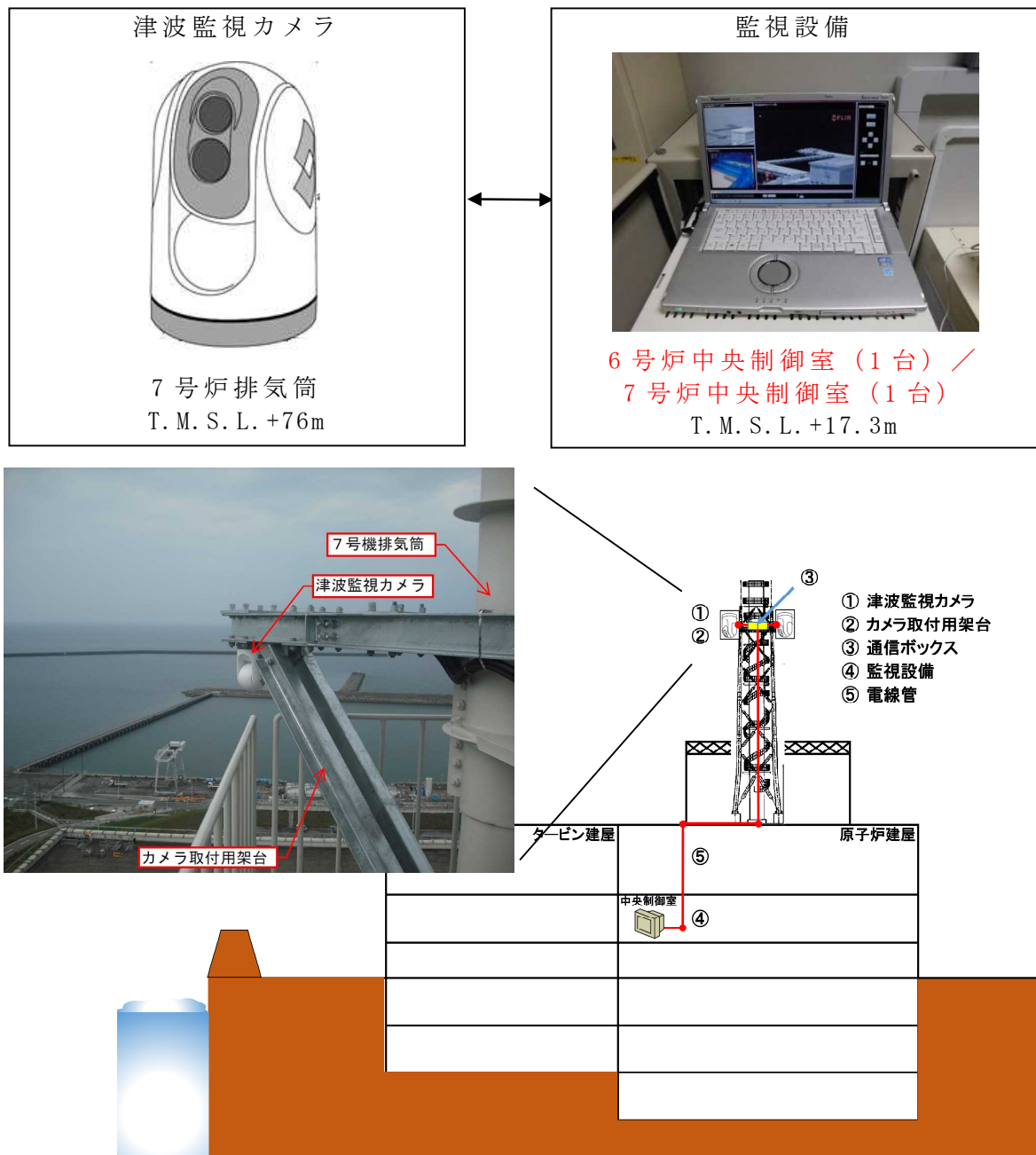

第4.3-4図 津波監視カメラ設備構成

c. 構造・強度評価及び機能維持評価

津波監視カメラが使用条件及び想定される自然条件下において要求される機能を喪失しないことを確認する。

当該設備は排気筒に設置されるものであることから、想定される自然条件のうち設備に与える影響が大きいものとしては地震と竜巻が考えられる。このうち竜巻については「第六条 外部からの衝撃による損傷の防止」において説明するものとし、ここでは使用条件及び地震に対する評価方針を示す。

なお、自然条件のうち津波については前述のとおり、その影響を受けることのない設計としているため、荷重組合せ等での考慮は要しない。

(a) 評価方針

津波監視カメラが基準地震動 S_s に対して要求される機能を喪失しないことを確認するため、カメラ取付用架台及び電線管に対する構造・強度評価を実施する。また、カメラ本体、通信ボックス、監視設備の機能維持評価を実施する。

(b) 荷重組合せ

津波監視カメラの設計においては以下のとおり、常時荷重、地震荷重、余震荷重に加え、風荷重及び積雪荷重の組合せを考慮する(添付資料 23 参照)。なお、津波監視カメラは、津波の影響が及ばない高所に設置することから、津波荷重は考慮しない。

① 常時荷重＋地震荷重＋風荷重＋積雪荷重

② 常時荷重＋地震荷重＋風荷重＋降下火砕物荷重＋積雪荷重

また、設計にあたっては、風荷重以外のその他自然現象との組合せを適切に考慮する(添付資料 23 参照)。

(c) 荷重の設定

○常時荷重

自重を考慮する。

○地震荷重

基準地震動 S_s を考慮する。

○風荷重

基準風速を考慮する。

なお、竜巻については発生頻度が小さいことから他の自然現象による荷重との組合せの観点では考慮せず、竜巻に対する評価は上記のとおり「第六条 外部からの衝撃による損傷の防止」において説明する。

(d) 許容限界

津波監視機能に対する機能保持限界として、津波監視カメラが基準地震動 S_s に対して機能維持することを確認する。

また、津波監視カメラについては、津波の繰り返し荷重が作用するものではないため、津波監視カメラを支持する7号炉排気塔及びカメラ取付用架台については、それらを構成する部材が(b)にて考慮する荷重の組合せに対して、津波監視カメラの支持機能を維持することを確認する。

(e) 防塵性能・防水性能

上記の荷重に関する評価に加えて、防塵性能および防水性能についても考慮する。

津波監視カメラは、保護等級「IP66」（日本工業規格 JIS C 0920）相当のものを設置することで、防塵性能と防水性能を保証する。（防塵性能については、粉塵が内部に入らない程度。防水性能については、あらゆる方向からの強い噴流水によっても、有害な影響がない程度。）

(2) 取水槽水位計

a. 仕様

取水槽水位計は、地震発生後に津波が発生した場合、津波の襲来を想定し、特にその水位変動の兆候を早期に把握するため、6号炉と7号炉の補機取水槽にそれぞれ3台ずつ設置する。

基準津波襲来時の取水槽水位（入力津波高さ）に関しては、取水口前面に海水貯留堰を設けたことから、第4.3-1表のとおり評価している。

第4.3-1表 取水槽に関わる入力津波高さ

		6号炉		7号炉	
		取水口	取水槽	取水口	取水槽
水位上昇側	入力津波高さ T.M.S.L. (m)	+7.5	+8.4	+7.2	+8.3
水位下降側	入力津波高さ T.M.S.L. (m)	-3.5 ^{※1}	-4.0	-3.5 ^{※1}	-4.3

※1：海水貯留堰の天端標高により定まる

上記の取水槽水位を考慮し、測定範囲を6号炉でT.M.S.L. -6.5m～T.M.S.L. +9.0m、7号炉でT.M.S.L. -5.0m～T.M.S.L. +9.0mとした設計としている。また、取水槽水位計は非常用電源から受電しており、交流電源喪失時においても監視が継続可能な設計としている。

取水槽水位計の設置位置を第4.3-5図に示す。

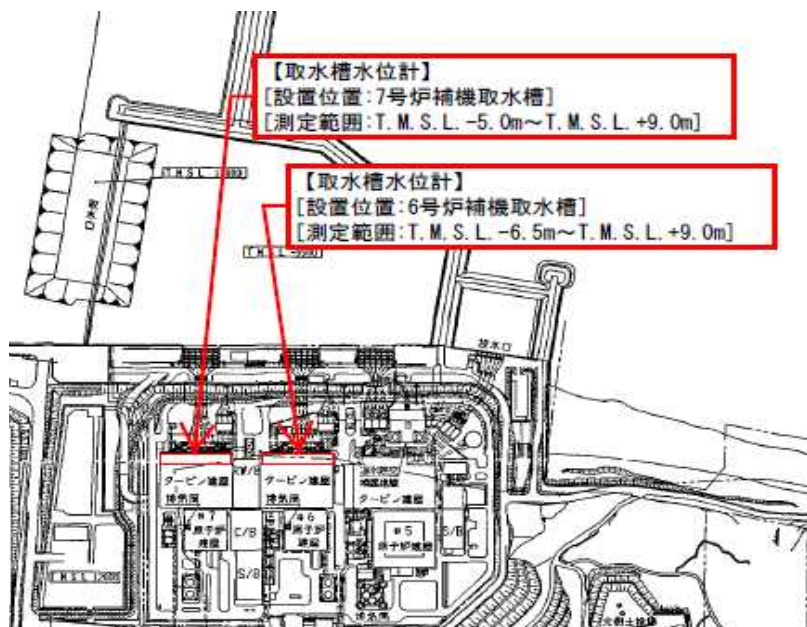

平面配置図

黒枠囲みの内容は機密事項に属しますので公開できません

断面配置図

第 4.3-5 図 取水槽水位計設置位置

b. 設備構成

取水槽水位計は、水位計本体（バブラー管）、差圧検出ユニット（パージセット）、監視設備で構成されている。設備構成の概要を第 4.3-6 図に示す。

計装用圧縮空気系（IA 系）からの空気供給を受け、取水槽の内圧と大気圧の差圧を検出する。地震によって IA 配管が損傷した際には、IA からの圧力を受けて閉状態となっていた空気式遮断弁が開き、ポンベ側からの空気供給が開始される。ポンベは 30 時間以上の水位計測が可能な容量を有し、継続的な監視が可能な設計とする。また、図中設備は全て建屋内への設置とし、外部環境からの悪影響は受けない。

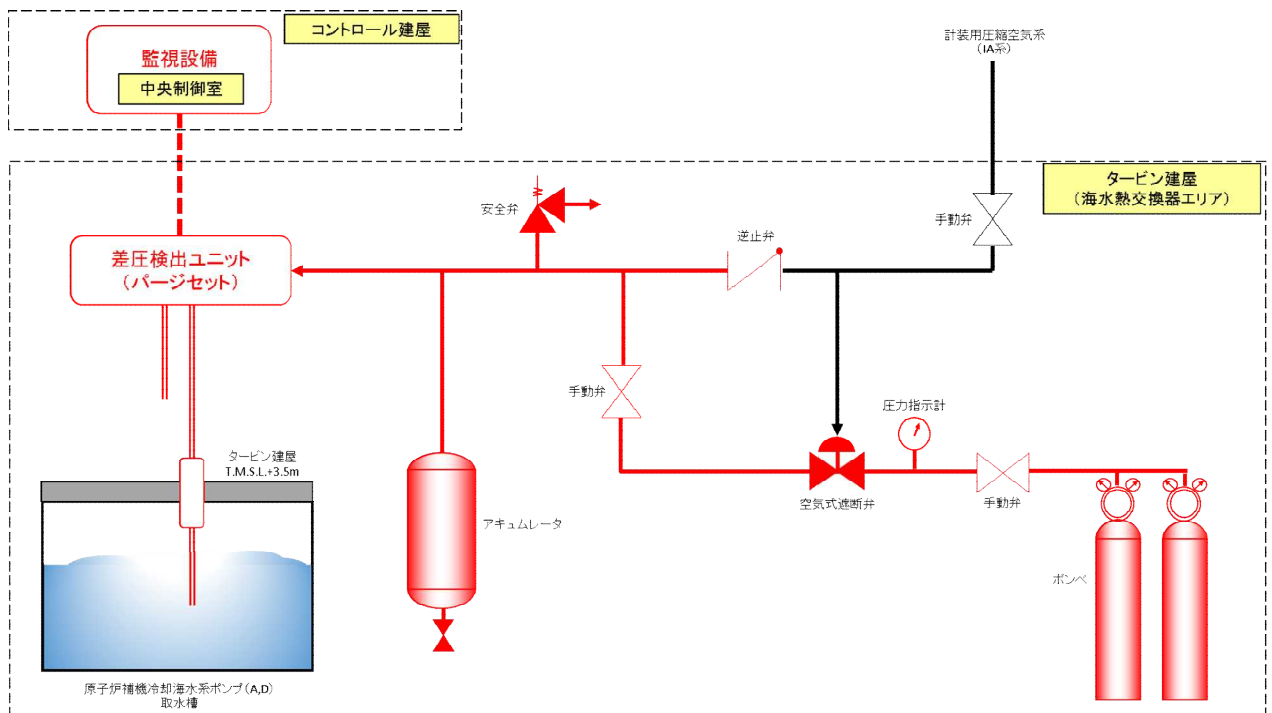

注：図中赤部が耐震性を有している範囲(Sクラス設計)

第 4.3-6 図 取水槽水位計設備構成

c. 構造・強度評価及び機能維持評価

取水槽水位計が使用条件及び想定される自然条件下において要求される機能を喪失しないことを確認する。

当該設備は屋内に設置されるものであり想定される自然条件のうち設備に与える影響が大きいものとしては地震が考えられることから、ここでは使用条件及び地震に対する評価方針を示す。

なお、自然条件のうち津波については前述のとおり、その影響を受けることのない設計としているため、荷重組合せ等での考慮は要しない。

(a) 評価方針

取水槽水位計が基準地震動 S_s に対して要求される機能を喪失しないことを確認するため、水位計本体（バブラー管）に対する構造・強度評価及び差圧検出ユニット（パーASET）の機能維持評価を実施する。

(b) 荷重組合せ

取水槽水位計の設計においては以下のとおり、常時荷重、地震荷重、津波荷重、余震荷重を考慮する。その他自然現象の影響が及ばない屋内に設置することから、その他自然現象の組合せは考慮しない（添付資料 23 参照）。

また、取水槽水位計は、漂流物が衝突する恐れのない位置に設置することから、漂流物荷重は考慮しない。

- ① 常時荷重＋地震荷重
- ② 常時荷重＋津波荷重
- ③ 常時荷重＋津波荷重＋余震荷重

(c) 荷重の設定

○ 常時荷重

自重を考慮する。

○ 地震荷重

基準地震動 S_s を考慮する。

○ 津波荷重

設置位置における入力津波高さに基づき算定される水圧を考慮する。

○余震荷重

余震による地震動について検討し，余震荷重を設定する。具体的には余震による地震動として弾性設計用地震動 S_d を適用し，これによる荷重を余震荷重として設定する。適用にあたっての考え方を添付資料 26 に示す。

(e) 許容限界

津波監視機能に対する機能保持限界として，地震後，津波後の再使用性や，津波の繰り返し作用を想定し，水位計本体（バブラー管）を構成する部材が弾性域内に収まること確認する。

4.4 施設・設備等の設計・評価に係る検討事項

(1) 津波防護施設，浸水防止設備等の設計における検討事項

【規制基準における要求事項等】

津波防護施設，浸水防止設備の設計及び漂流物に係る措置に当たっては，次に示す方針（津波荷重の設定，余震荷重の考慮，津波の繰返し作用の考慮）を満足すること。

- 各施設・設備の機能損傷モードに対応した荷重（浸水高，波力・波圧，洗掘力，浮力等）について，入力津波から十分な余裕を考慮して設定すること。
- サイトの地学的背景を踏まえ，余震の発生の可能性を検討すること。
- 余震発生の可能性に応じて余震による荷重と入力津波による荷重との組合せを考慮すること。
- 入力津波の時刻歴波形に基づき，津波の繰返し襲来による作用が津波防護機能，浸水防止機能へ及ぼす影響について検討すること。

【検討方針】

津波防護施設，浸水防止設備の設計及び漂流物に係る措置にあたり，津波荷重の設定，余震荷重の考慮，津波の繰返し作用の考慮に関して次に示す方針を満足していることを確認する。

- 各施設・設備の機能損傷モードに対応した荷重（浸水高，波力・波圧，洗掘力，浮力等）について，入力津波から十分な余裕を考慮して設定する。
- サイトの地学的背景を踏まえ，余震の発生の可能性を検討する。
- 余震発生の可能性に応じて余震による荷重と入力津波による荷重との組合せを考慮する。
- 入力津波の時刻歴波形に基づき，津波の繰返しの襲来による作用が津波防護機能，浸水防止機能へ及ぼす影響について検討する。

【検討結果】

津波荷重の設定，余震荷重の考慮及び津波の繰返し作用の考慮のそれぞれについては，以下のとおりとしている。

a. 津波荷重の設定

津波荷重の設定について，以下の不確かさを考慮する。

- 入力津波が有する数値計算上の不確かさ
- 各施設・設備等の機能損傷モードに対応した荷重の算定過程に介在する不確かさ

b. 余震荷重の考慮

柏崎刈羽原子力発電所 6 号炉及び 7 号炉の耐津波設計では、津波の波源の活動に伴い発生する余震による荷重を考慮する。

具体的には、柏崎刈羽原子力発電所周辺の地学的背景を踏まえ、弾性設計用地震動 S_d を 6 号炉及び 7 号炉の耐津波設計で考慮する余震による地震動として適用し、これによる荷重を設計に用いる。適用にあたっての考え方を添付資料 26 に示す。

各施設、設備の設計にあたっては、その個々について津波による荷重と余震による荷重の重畳の可能性、重畳の状況を検討し、それに基づき入力津波による荷重と余震による荷重とを適切に組み合わせる。各施設、設備の設計における具体的な荷重の組合せについては、本章の 4.1～4.3 節に示したとおりである。

c. 津波の繰返し作用の考慮

津波の繰返し作用の考慮については、漏水、二次的影響（砂移動等）による累積的な作用または経時的な変化が考えられる場合は、時刻歴波形に基づき、非安全側とならない検討をしている。具体的には、以下のとおりである。

- 循環水系機器・配管損傷による津波浸水量について、入力津波の時刻歴波形に基づき、津波の繰返しの襲来を考慮している。
- 基準津波に伴う取水口付近の砂の移動・堆積については、基準津波に伴う砂移動の数値シミュレーションにおいて、津波の繰返しの襲来を考慮している。
- 基準津波に伴う取水口付近を含む敷地前面及び敷地近傍の寄せ波及び引き波の方向を分析した上で、漂流物の可能性を検討し、取水口を閉塞するような漂流物は発生しないことを確認している。

(2) 漂流物による波及的影響の検討

【規制基準における要求事項等】

津波防護施設の外側の発電所敷地内及び近傍において建物・構築物、設置物等が破損，倒壊，漂流する可能性について検討すること。

上記の検討の結果，漂流物の可能性がある場合には，防潮堤等の津波防護施設，浸水防止設備に波及的影響を及ぼさないよう，漂流防止装置または津波防護施設・設備への影響防止措置を施すこと。

【検討方針】

発電所敷地内及び近傍において建物・構築物，設置物等が破損，倒壊，漂流する可能性について検討する。

上記の検討の結果，漂流物の可能性がある場合には，**津波防護施設，浸水防止設備**に波及的影響を及ぼさないよう，漂流防止装置または津波防護施設・設備への影響防止措置を施す。

【検討結果】

6号炉及び7号炉では，基準津波による遡上域を考慮した場合に漂流物による波及的影響を考慮すべき津波防護施設，浸水防止設備としては，津波防護施設として位置づけて設計を行う海水貯留堰が挙げられる。

海水貯留堰の設計においては，2.5節における「(2) 津波の二次的な影響による非常用海水冷却系の機能保持確認」の「c. 基準津波に伴う取水口付近の漂流物に対する通水性確保」で抽出した，海水貯留堰に衝突する可能性のある漂流物の衝突荷重を考慮し，海水貯留堰の海水貯留機能に波及的影響が及ばないことを確認する。

添付資料 1

基準津波に対して機能を維持すべき設備と
その配置

基準津波に対して機能を維持すべき設備とその配置

1.1 設計基準対象施設の津波防護対象設備及びクラス3設備

外郭・内郭防護として、設計基準対象施設の津波防護対象設備を内包する建屋及び区画を設定し、添付第1-1表及び添付第1-1図に示す。また、主な設計基準対象施設の津波防護対象設備の例と配置図を次頁以降に示す。

添付第1-1表 設計基準対象施設の津波防護対象設備を内包する建屋及び区画の設定

設計基準対象施設の津波防護対象設備を内包する建屋および区画	周辺敷地高さ
<ul style="list-style-type: none"> ・6号炉 原子炉建屋 ・6号炉 タービン建屋 (海水熱交換器エリア含む) ・7号炉 原子炉建屋 ・7号炉 タービン建屋 (海水熱交換器エリア含む) ・6/7号炉 廃棄物処理建屋 ・6/7号炉 コントロール建屋 ・6号炉 軽油タンクエリア ・7号炉 軽油タンクエリア 	T. M. S. L. +12m

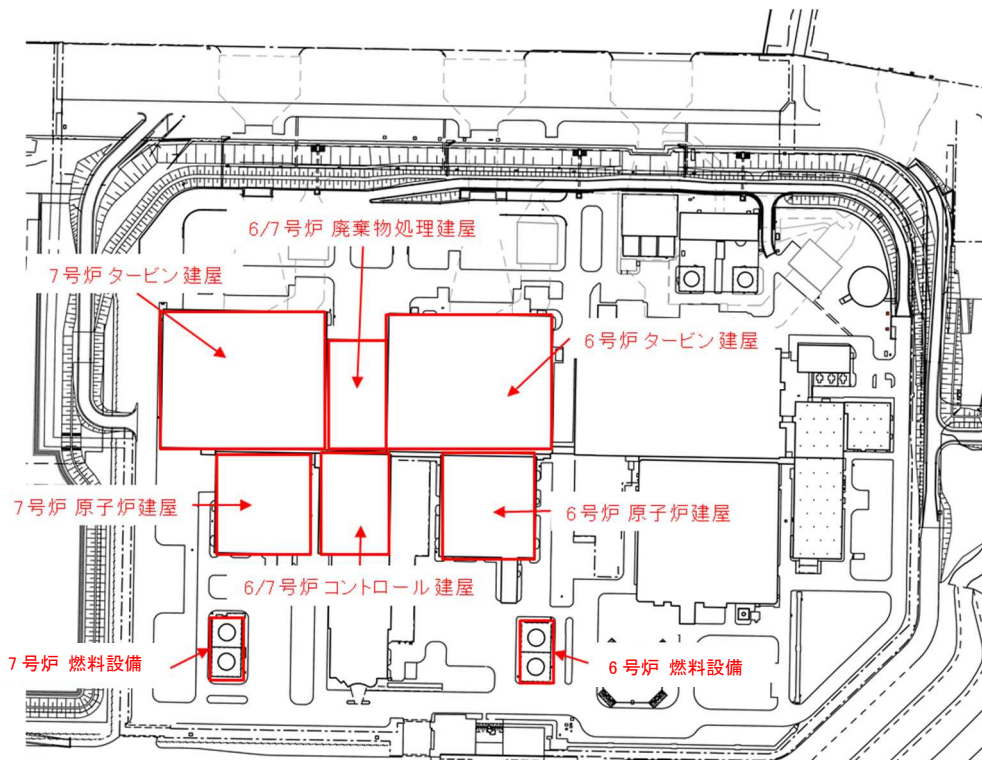

添付第1-1図 設計基準対象施設の津波防護対象設備を内包する建屋及び区画面

設計基準対象施設の津波防護対象設備一覧

機器名称	設置場所	6号炉		7号炉		備考
		設置フロア	図示番号	設置フロア	図示番号	
1. 原子炉本体						
原子炉圧力容器	原子炉格納容器	4.9m	6-1-1	4.9m	7-1-1	
2. 核燃料物質の取扱施設及び貯蔵施設						
燃料取替機	原子炉建屋	31.7m	6-2-1	31.7m	7-2-1	
原子炉建屋クレーン	原子炉建屋	38.2m	6-2-2	38.2m	7-2-2	
使用済燃料貯蔵プール	原子炉建屋	31.7m	6-2-3	31.7m	7-2-3	
キャスクピット	原子炉建屋	31.7m	6-2-4	31.7m	7-2-4	
使用済燃料貯蔵ラック	原子炉建屋	31.7m	6-2-5	31.7m	7-2-5	
制御棒・破損燃料貯蔵ラック	原子炉建屋	31.7m	6-2-6	31.7m	7-2-6	
新燃料貯蔵設備	原子炉建屋	31.7m	6-2-7	31.7m	7-2-7	
制御棒貯蔵ハンガ	原子炉建屋	31.7m	6-2-8	31.7m	7-2-8	
使用済燃料貯蔵プール冷却浄化設備 主配管	原子炉建屋	—	—	—	—	
3. 原子炉冷却系統施設						
(1) 原子炉冷却材再循環設備						
原子炉冷却材再循環ポンプ	原子炉格納容器	3.6m	6-3-1	3.6m	7-3-1	
(2) 原子炉冷却材の循環設備						
主蒸気逃がし安全弁逃がし弁機能用アキュムレータ	原子炉格納容器	12.3m	6-3-2	17.7m	7-3-2	
主蒸気逃がし安全弁自動減圧機能用アキュムレータ	原子炉格納容器	12.3m	6-3-3	17.4m	7-3-3	
主蒸気逃がし安全弁	原子炉格納容器	16.3m	6-3-4	16.3m	7-3-4	
原子炉冷却材の循環設備 主要弁	原子炉建屋	—	—	—	—	主蒸気系 復水給水系
原子炉冷却材の循環設備 主配管	原子炉建屋	—	—	—	—	主蒸気系 復水給水系
(3) 残留熱除去設備						
残留熱除去系熱交換器	原子炉建屋	—8.2m	6-3-5	—8.2m	7-3-5	
残留熱除去系ポンプ	原子炉建屋	—8.2m	6-3-6	—8.2m	7-3-6	
残留熱除去系ストレーナ	原子炉建屋	—7.2m	6-3-7	—7.1m	7-3-7	
残留熱除去設備 主要弁	原子炉建屋	—	—	—	—	残留熱除去系
残留熱除去設備 主配管	原子炉建屋	—	—	—	—	残留熱除去系
(4) 非常用炉心冷却設備その他原子炉注水設備						
高圧炉心注水系ポンプ	原子炉建屋	—8.2m	6-3-8	—8.2m	7-3-8	
原子炉隔離時冷却系ポンプ (蒸気タービン含む)	原子炉建屋	—.2m	6-3-9	—8.2m	7-3-9	

設計基準対象施設の津波防護対象設備一覧

機器名称	設置場所	6号炉		7号炉		備考
		設置フロア	図示番号	設置フロア	図示番号	
高压炉心注水系ストレーナ	原子炉建屋	-7.2m	6-3-10	-7.1m	7-3-10	
原子炉隔離時冷却系ストレーナ	原子炉建屋	-7.2m	6-3-11	-7.1m	7-3-11	
非常用炉心冷却設備その他原子炉注水設備 主要弁	原子炉建屋	-	-	-	-	高压炉心注水系 原子炉隔離時冷却系
非常用炉心冷却設備その他原子炉注水設備 主配管	原子炉建屋	-	-	-	-	高压炉心注水系 原子炉隔離時冷却系
(5) 原子炉冷却材補給設備						
復水貯蔵槽	廃棄物処理建屋	-1.1m	6-3-12	-1.1m	7-3-12	
(6) 原子炉補機冷却設備						
原子炉補機冷却水系熱交換器	タービン建屋	4.9m -5.1m	6-3-13	4.9m -5.1m	7-3-13	
原子炉補機冷却水ポンプ	タービン建屋	4.9m -5.1m	6-3-14	4.9m -5.1m	7-3-14	
原子炉補機冷却海水ポンプ	タービン建屋	4.9m	6-3-15	4.9m	7-3-15	
原子炉補機冷却海水系ストレーナ	タービン建屋	4.9m -5.1m	6-3-16	4.9m -5.1m	7-3-16	
原子炉補機冷却設備 主要弁	原子炉建屋 タービン建屋	-	-	-	-	原子炉補機冷却水系 原子炉補機冷却海水系
原子炉補機冷却設備 主配管	原子炉建屋 タービン建屋	-	-	-	-	原子炉補機冷却水系 原子炉補機冷却海水系
(7) 原子炉冷却材浄化設備						
原子炉冷却材浄化系再生熱交換器	原子炉建屋	-1.7m	6-3-17	-1.7m	7-3-17	
原子炉冷却材浄化系非再生熱交換器	原子炉建屋	-8.2m	6-3-18	-8.2m	7-3-18	
原子炉冷却材浄化系ポンプ	原子炉建屋	-8.2m	6-3-19	-8.2m	7-3-19	
原子炉冷却材浄化系ろ過脱塩器	原子炉建屋	4.8m	6-3-20	4.8m	7-3-20	
原子炉冷却材浄化設備 主要弁	原子炉建屋	-	-	-	-	原子炉冷却材浄化系
原子炉冷却材浄化設備 主配管	原子炉建屋	-	-	-	-	原子炉冷却材浄化系
4. 計測制御系統施設						
(1) 制御材						
制御棒	原子炉格納容器	-	-	-	-	原子炉内
(2) 制御材駆動装置						
制御棒駆動機構	原子炉格納容器	-1.7m	6-4-1	-1.7m	7-4-1	

設計基準対象施設の津波防護対象設備一覧

機器名称	設置場所	6号炉		7号炉		備考
		設置フロア	図示番号	設置フロア	図示番号	
水圧制御ユニット	原子炉建屋	-8.2m	6-4-2	-8.2m	7-4-2	
制御棒駆動水圧設備 主要弁	原子炉建屋	-	-	-	-	制御棒駆動系
制御棒駆動水圧設備 主配管	原子炉建屋	-	-	-	-	制御棒駆動系
(3) ほう酸水注入設備						
ほう酸水注入系ポンプ	原子炉建屋	23.5m	6-4-3	23.5m	7-4-3	
ほう酸水注入系貯蔵タンク	原子炉建屋	23.5m	6-4-4	23.5m	7-4-4	
ほう酸水注入設備 主要弁	原子炉建屋	-	-	-	-	ほう酸水注入系
ほう酸水注入設備 主配管	原子炉建屋	-	-	-	-	ほう酸水注入系
(4) 計測装置						
出力領域計測装置	原子炉格納容器	-	-	-	-	原子炉内
起動領域計測装置	原子炉格納容器	-	-	-	-	原子炉内
水平方向地震加速度検出器 (原子炉建屋下部)	原子炉建屋	-8.2m	6-4-5	-8.2m	7-4-5	
鉛直方向地震加速度検出器 (原子炉建屋下部)	原子炉建屋	-8.2m	6-4-6	-8.2m	7-4-6	
水平方向地震加速度検出器 (原子炉建屋上部)	原子炉建屋	23.5m	6-4-7	23.5m	7-4-7	
核計装記録計盤	コントロール建屋	17.3m	6-4-8	17.3m	7-4-8	
原子炉系記録計盤	コントロール建屋	17.3m	6-4-9	17.3m	7-4-9	
プロセス放射線モニタ盤	コントロール建屋	17.3m	6-4-10	17.3m	7-4-10	
格納容器雰囲気モニタ盤	コントロール建屋	17.3m	6-4-11	17.3m	7-4-11	
苛酷事故盤/格納容器補助盤	コントロール建屋	17.3m	6-4-12	17.3m	7-4-12	
安全保護系盤 (区分 I ~ IV)	コントロール建屋	17.3m	6-4-13	17.3m	7-4-13	
ESF 盤	コントロール建屋	17.3m	6-4-14	17.3m	7-4-14	
中央運転監視盤 1	コントロール建屋	17.3m	6-4-15	17.3m	7-4-15	
中央運転監視盤 2	コントロール建屋	17.3m	6-4-16	17.3m	7-4-16	
運転監視補助盤 1 (警報表示盤)	コントロール建屋	17.3m	6-4-17	17.3m	7-4-17	
運転監視補助盤 2 (系統監視盤)	コントロール建屋	17.3m	6-4-18	17.3m	7-4-18	
運転監視補助盤 3 (大型スクリーン)	コントロール建屋	17.3m	6-4-19	17.3m	7-4-19	
原子炉系計装ラック	原子炉建屋	4.8m	6-4-20	4.8m	7-4-20	
炉心流量計装ラック	原子炉建屋	-8.2m	6-4-21	-8.2m	7-4-21	
主蒸気流量計装ラック	原子炉建屋	4.8m	6-4-22	4.8m	7-4-22	
残留熱除去系計装ラック	原子炉建屋	-8.2m	6-4-23	-8.2m	7-4-23	
高圧炉心注水系計装ラック	原子炉建屋	-8.2m	6-4-24	-8.2m	7-4-24	
原子炉隔離時冷却系計装ラック	原子炉建屋	-8.2m	6-4-25	-8.2m	7-4-25	

設計基準対象施設の津波防護対象設備一覧

機器名称	設置場所	6号炉		7号炉		備考
		設置フロア	図示番号	設置フロア	図示番号	
ドライウェル圧力計器架台	原子炉建屋	27.2m 23.5m	6-4-26	23.5m	7-4-26	
格納容器内雰囲気モニタサンプリングラック	原子炉建屋	27.2m 23.5m	6-4-27	27.2m	7-4-27	
タービン主蒸気系計装ラック/原子炉保護用主蒸気圧力計器架台	タービン建屋	12.3m	6-4-28	12.3m	7-4-28	
タービン蒸気加減弁急速閉圧力計器収納箱/原子炉保護用加減弁急閉計器ラック	タービン建屋	20.4m	6-4-29	20.4m	7-4-29	
原子炉保護用復水器器内圧力計器架台	タービン建屋	20.4m	6-4-30	20.4m	7-4-30	
制御棒充填水ライン圧力	原子炉建屋	-8.2m	6-4-31	-8.2m	7-4-31	
ほう酸水注入系ポンプ吐出圧力	原子炉建屋	23.5m	6-4-32	23.5m	7-4-32	
残留熱除去系熱交換器入口温度	原子炉建屋	-8.2m	6-4-33	-8.2m	7-4-33	
残留熱除去系熱交換器出口温度	原子炉建屋	-8.2m	6-4-34	-8.2m	7-4-34	
主蒸気管トンネル温度	原子炉建屋 タービン建屋	18.1m 17.0m	6-4-35	18.1m 17.0m	7-4-35	
主蒸気止め弁原子炉保護用	タービン建屋	17.0m	6-4-36	17.0m	7-4-36	
サプレッションプール水温度	原子炉格納容器	-6.3m	6-4-37	-6.3m	7-4-37	
5. 放射性廃棄物の廃棄施設						
排気筒	原子炉建屋	38.2m	-	38.2m	-	
気体廃棄物処理系活性炭式希ガスホールドアップ塔	タービン建屋	4.9m	6-5-1	4.9m	7-5-1	
液体廃棄物処理設備 主要弁	原子炉建屋	-	-	-	-	液体廃棄物処理系
液体廃棄物処理設備 主配管	原子炉建屋	-	-	-	-	液体廃棄物処理系
6. 放射線管理施設						
(1) 放射線管理用計測装置						
主蒸気管放射線モニタ	原子炉建屋	23.5m	6-6-1	23.5m	7-6-1	
格納容器内雰囲気放射線モニタ	原子炉建屋	14.7m 6.0m	6-6-2	14.7m 7.3m	7-6-2	
燃料取替エリア排気放射線モニタ	原子炉建屋	34.3m 31.7m	6-6-3	31.7m	7-6-3	
原子炉区域換気空調系排気放射線モニタ	原子炉建屋	27.2m	6-6-4	23.5m	7-6-4	

設計基準対象施設の津波防護対象設備一覧

機器名称	設置場所	6号炉		7号炉		備考
		設置フロア	図示番号	設置フロア	図示番号	
(2) 換気設備						
非常用ガス処理系排風機	原子炉建屋	23.5m	6-6-5	23.5m	7-6-5	
非常用ガス処理系フィルタ	原子炉建屋	23.5m	6-6-6	23.5m	7-6-6	
中央制御室送風機	コントロール建屋	17.3m	6-6-7	17.3m	7-6-7	
中央制御室再循環送風機	コントロール建屋	12.3m	6-6-8	12.3m	7-6-8	
中央制御室排風機	コントロール建屋	17.3m	6-6-9	17.3m	7-6-9	
中央制御室再循環フィルタ	コントロール建屋	12.3m	6-6-10	12.3m	7-6-10	
換気設備 主要弁	原子炉建屋 コントロール建屋	—	—	—	—	非常用ガス処理系 中央制御室換気空調系
換気設備 主配管	原子炉建屋 コントロール建屋	—	—	—	—	非常用ガス処理系 中央制御室換気空調系
(3) 生体遮蔽装置						
原子炉遮へい壁	原子炉建屋	12.3m	6-6-11	12.3m	7-6-11	
7. 原子炉格納施設						
(1) 原子炉格納容器						
原子炉格納容器	原子炉格納容器	—	—	—	—	
上部ドライウエル機器搬入用ハッチ	原子炉格納容器	19.1m	6-7-1	19.1m	7-7-1	
下部ドライウエル機器搬入用ハッチ	原子炉格納容器	-0.9m	6-7-2	-0.9m	7-7-2	
サプレッションチェンバ出入口	原子炉格納容器	6.4m	6-7-3	6.4m	7-7-3	
上部ドライウエル所員用エアロック	原子炉格納容器	19.1m	6-7-4	19.1m	7-7-4	
下部ドライウエル所員用エアロック	原子炉格納容器	-0.8m	6-7-5	-0.7m	7-7-5	
配管貫通部	原子炉格納容器	—	—	—	—	
電気配線貫通部	原子炉格納容器	—	—	—	—	
(2) 原子炉建屋						
原子炉建屋原子炉区域	原子炉建屋	—	—	—	—	
原子炉建屋機器搬出入口	原子炉建屋	12.5m	6-7-6	12.5m	7-7-6	
原子炉建屋エアロック	原子炉建屋	12.3m	6-7-7	12.3m	7-7-7	
(3) 圧力低減設備その他の安全設備						
真空破壊弁	原子炉格納容器	6.1m	6-7-8	6.1m	7-7-8	
ダイヤフラムフロア	原子炉格納容器	12.3m	6-7-9	12.3m	7-7-9	
ベント管	原子炉格納容器	—	—	—	—	
原子炉格納容器スプレイ管（ドライウエル側）	原子炉格納容器	20.6m	6-7-10	20.6m	7-7-10	

設計基準対象施設の津波防護対象設備一覧

機器名称	設置場所	6号炉		7号炉		備考
		設置フロア	図示番号	設置フロア	図示番号	
原子炉格納容器スプレイ管 (サブレーションチェンバ側)	原子炉格納容器	10.8m	6-7-11	10.8m	7-7-11	
可燃性ガス濃度制御系再結合装置加熱器	原子炉建屋	12.3m	6-7-12	12.3m	7-7-12	
可燃性ガス濃度制御系再結合装置ブロワ	原子炉建屋	12.3m	6-7-13	12.3m	7-7-13	
圧力低減設備その他の安全設備 主要弁	原子炉建屋	—	—	—	—	不活性ガス系 可燃性ガス濃度制御系
圧力低減設備その他の安全設備 主配管	原子炉建屋	—	—	—	—	不活性ガス系 可燃性ガス濃度制御系
8. その他発電用原子炉の附属施設						
(1) 非常用電源設備						
非常用ディーゼル発電設備 内燃機関	原子炉建屋	12.3m	6-8-1	12.3m	7-8-1	
非常用ディーゼル発電設備 燃料設備	原子炉建屋 屋外	12.3m 12.0m	6-8-2 —	12.3m 12.0m	7-8-2 —	・主配管含む ・屋外設置範囲は添付 第1-1図参照
非常用ディーゼル発電設備 発電機	原子炉建屋	12.3m	6-8-3	12.3m	7-8-3	
バイタル交流電源装置	コントロール建屋	6.5m	6-8-4	6.5m	7-8-4	
直流125V蓄電池	コントロール建屋	6.5m 0.1m	6-8-5	6.5m 0.2m	7-8-5	主母線盤含む
メタルクラッド開閉装置 (非常用)	原子炉建屋	4.8m	6-8-6	4.8m	7-8-6	
パワーセンタ (非常用)	原子炉建屋 タービン建屋	4.8m, 12.3m 4.9m, -1.1m	6-8-7	4.8m 12.3m 4.9m -1.1m	7-8-7	
コントロールセンタ (非常用)	原子炉建屋 タービン建屋	4.8m, 12.3m 4.9m, -1.1m	6-8-8	4.8m, 12.3m 4.9m, -1.1m	7-8-8	
動力変圧器 (非常用)	原子炉建屋 タービン建屋	4.8m, 12.3m 4.9m, -1.1m	6-8-9	4.8m, 12.3m 4.9m, -1.1m	7-8-9	
所内母線負荷用 6.9kV 遮断器	原子炉建屋	4.8m	6-8-10	4.8m	7-8-10	
ディーゼル発電機用 6.9kV 遮断器	原子炉建屋	4.8m	6-8-11	4.8m	7-8-11	
非常用電源ケーブル	原子炉建屋 タービン建屋	—	—	—	—	

設計基準対象施設の津波防護対象設備の配置場所

黒枠囲みの内容は機密事項に属しますので公開できません。

設計基準対象施設の津波防護対象設備の配置場所

黒枠囲みの内容は機密事項に属しますので公開できません。

設計基準対象施設の津波防護対象設備の配置場所

5 条-別添-添付 1-10

黒枠囲みの内容は機密事項に属しますので公開できません。

設計基準対象施設の津波防護対象設備の配置場所

5 条-別添-添付 1-11

黒枠囲みの内容は機密事項に属しますので公開できません。

設計基準対象施設の津波防護対象設備の配置場所

5 条-別添-添付 1-12

黒枠囲みの内容は機密事項に属しますので公開できません。

設計基準対象施設の津波防護対象設備の配置場所

5 条-別添-添付 1-13

黒枠囲みの内容は機密事項に属しますので公開できません。

設計基準対象施設の津波防護対象設備の配置場所

黒枠囲みの内容は機密事項に属しますので公開できません。

クラス3設備の設置場所及び津波防護可否一覧

機能(機器)名称	設置場所			防護可否		代替設備	波及影響有無		備考
	設置エリア	設置標高 (T.M.S.L.)		可否	理由※1		有無	理由※2	
		6号炉	7号炉						
1. 原子炉冷却材圧力バウンダリから除外される計装等の小口径配管, 弁【原子炉冷却材保持機能】									
計装配管, 弁	原子炉建屋	—	—	可	A	—	無	a	
試料採取系配管, 弁	原子炉建屋	—	—	可	A	—	無	a	
ドレン配管, 弁	原子炉建屋	—	—	可	A	—	無	a	
ベント配管, 弁	原子炉建屋	—	—	可	A	—	無	a	
2. 原子炉再循環系【原子炉冷却材の循環機能】									
原子炉再循環ポンプ	設計基準対象施設の津波防護施設として整理								
3. 放射性廃棄物処理施設(放射能インベントリの小さいもの)【放射性物質の貯蔵機能】									
サプレッションプール水排水系 (サプレッションプール水サージタンク)	屋外	+12m		可	B	—	無	a	5, 6, 7, 号炉 共用
復水貯蔵槽	設計基準対象施設の津波防護施設として整理								
液体廃棄物処理系	低伝導度廃液系	原子炉建屋 タービン建屋 廃棄物処理建屋	—	否	—	各建屋の管理区域 バウンダリ	無	b	6, 7 号炉共用
	高伝導度廃液系	原子炉建屋 タービン建屋 廃棄物処理建屋	—	否	—	各建屋の管理区域 バウンダリ	無	b	5, 6, 7 号炉 共用
固体廃棄物処理系	冷却材浄化沈降分離槽, 使用済樹脂槽	廃棄物処理建屋	-1.1m	可	A	—	無	a	6, 7 号炉共用
	濃縮廃液タンク	廃棄物処理建屋	-6.1m	可	A	—	無	a	5, 6, 7 号炉 共用
固体廃棄物処理系(固体廃棄物貯蔵庫)	固体廃棄物貯蔵庫	+55m		可	B	—	無	a	1~7 号炉 共用
使用済燃料輸送容器保管建屋	使用済燃料輸送容器 保管建屋 (荒浜側敷地)	+5m		可		建屋が浸水した場合でも, 放射 性物質の拡散は防止可能	無	c	1~7 号炉 共用

※1 防護「可」とした理由は以下のとおり。

A: 「設計基準対象施設の津波防護対象設備の浸水防護重点化範囲」内に設置するため, 基準津波の影響を受けない。(「3.1 敷地の特性に応じた津波防護の基本方針」参照)

B: 「設計基準対象施設の津波防護対象設備の浸水防護重点化範囲」内に設置しないが, T.M.S.L.+12m 以上の高所に設置するため, 基準津波の影響を受けない。

※2 波及的影響「無」とした理由は以下のとおり。

a: 「防護可」(基準津波の影響を受けない)と整理されるため, 漂流物化しない。

b: 安全側に想定した浸水範囲内に設置するが, 基準津波による遡上波の地上部からの流入防止が図られた敷地に設置するため, 津波の波力を受けず漂流物化しない。
(「2.2 敷地への浸水防止(外郭防護1)」及び「2.4 重要な安全機能を有する施設の隔離」参照)

c: 周辺に漂流物による波及的影響を考慮すべき津波防護施設, 浸水防止設備が存在しない。

クラス3設備の設置場所及び津波防護可否一覧

機能(機器)名称	設置場所				防護可否		代替設備	波及影響有無		備考
	設置エリア	設置標高 (T.M.S.L.)		可否	理由 ^{※1}	有無		理由 ^{※2}		
		6号炉	7号炉							
焼却炉建屋	荒浜側敷地	+5m		可	建屋が浸水した場合でも、放射性物質の拡散は防止可能	無	c	1～7号炉 共用		
新燃料貯蔵庫	設計基準対象施設の津波防護施設として整理									
新燃料貯蔵ラック	設計基準対象施設の津波防護施設として整理									
4. タービン、発電機及びその励磁装置、復水系(復水器を含む)、給水系、循環水系、送電線、変圧器、開閉所【電源供給機能】										
発電機及びその励磁装置(発電機、励磁機)	タービン建屋	+12.3m	+12.3m	可	B	—	無	a		
直接関連系 (発電機及び励磁装置)	固定子冷却装置	タービン建屋	+12.3m	+12.3m	可	B	—	無	a	
	発電機水素ガス冷却装置	タービン建屋	+12.3m	+12.3m	可	B	—	無	a	
	軸密封油装置	タービン建屋	+12.3m	+12.3m	可	B	—	無	a	
	励磁電源系	タービン建屋	+12.3m	+12.3m	可	B	—	無	a	
蒸気タービン(主タービン、主要弁、配管)	タービン建屋	+20.4m	+20.4m	可	B	—	無	a		
直接関連系 (蒸気タービン)	主蒸気系(主蒸気/駆動源)	タービン建屋	+20.4m	+20.4m	可	B	—	無	a	
	タービン制御系	タービン建屋	-1.1m	-1.1m	否	—	常用所内電源系	無	b	
	タービン潤滑油系	タービン建屋	+12.3m	+12.3m	可	B	—	無	a	
復水系(復水器を含む)(復水器、復水ポンプ、配管、弁)	タービン建屋	-5.1m	-5.1m	否	—	常用所内電源系	無	b		
直接関連系(復水系(復水器含む))	復水器空気抽出系(蒸気式空気抽出系、配管、弁)	タービン建屋	+12.3m	+12.3m	可	B	—	無	a	
給水系(電動駆動給水ポンプ、タービン駆動給水ポンプ、給水加熱器、配管、弁)	タービン建屋	-5.1m	-5.1m	否	—	常用所内電源系	無	b		
直接関連系(給水系)	駆動用蒸気	タービン建屋	-5.1m	-5.1m	否	—	常用所内電源系	無	b	
循環水系(循環水ポンプ、配管、弁)	タービン建屋	-1.1m	-1.1m	否	—	常用所内電源系	無	b		

※1 防護「可」とした理由は以下のとおり。

- A: 「設計基準対象施設の津波防護対象設備の浸水防護重点化範囲」内に設置するため、基準津波の影響を受けない。(「3.1 敷地の特性に応じた津波防護の基本方針」参照)
- B: 「設計基準対象施設の津波防護対象設備の浸水防護重点化範囲」内に設置しないが、T.M.S.L.+12m以上の高所に設置するため、基準津波の影響を受けない。

※2 波及的影響「無」とした理由は以下のとおり。

- a: 「防護可」(基準津波の影響を受けない)と整理されるため、漂流物化しない。
- b: 安全側に想定した浸水範囲内に設置するが、基準津波による遡上波の地上部からの流入防止が図られた敷地に設置するため、津波の波力を受けず漂流物化しない。(「2.2 敷地への浸水防止(外郭防護1)」及び「2.4 重要な安全機能を有する施設の隔離」参照)
- c: 周辺に漂流物による波及的影響を考慮すべき津波防護施設、浸水防止設備が存在しない。

クラス3設備の設置場所及び津波防護可否一覧

機能(機器)名称		設置場所			防護可否		代替設備	波及影響有無		備考
		設置エリア	設置標高 (T.M.S.L.)					有無	理由 ^{※2}	
			6号炉	7号炉	可否	理由 ^{※1}				
直接関連系 (循環水系)	取水設備(屋外トレンチを含む)	屋外	—	—	可	津波に対して機能維持	—	無	b	
常用所内電源系(発電機又は外部電源系から所内負荷までの配電設備及び電路(MS-1 関連以外))		原子炉建屋 タービン建屋 コントロール建屋 廃棄物処理建屋	—	—	否	—	常用所内電源系	無	b	
直流電源系(蓄電池、蓄電池から常用負荷までの配電設備及び電路(MS-1 関連以外))		原子炉建屋 タービン建屋 コントロール建屋 廃棄物処理建屋	—	—	否	—	原子炉停止系	無	b	
計装制御電源系(電源装置から常用計測制御装置までの配電設備及び電路(MS-1 関連以外))		原子炉建屋 タービン建屋 コントロール建屋 廃棄物処理建屋	—	—	否	—	原子炉停止系	無	b	
500kV 及び 154kV 送電線		屋外	+12m 以上		可	B	—	無	a	1~7号炉 共用
変圧器、開閉所	起動用開閉所変圧器、超高压開閉所機器、予備電源変圧器、工事用変圧器、超高压開閉所機器、起動用開閉所機器、154kV 開閉所機器、油劣化防止装置(変圧器)、冷却装置(変圧器)	屋外	+12m 以上		可	B	—	無	a	1~7号炉 共用
	起動変圧器、油劣化防止装置、冷却装置	大湊側敷地	+12m		可	B	—	無	a	6,7号炉共用

5 条-別添-添付 1-17

※1 防護「可」とした理由は以下のとおり。

- A: 「設計基準対象施設の津波防護対象設備の浸水防護重点化範囲」内に設置するため、基準津波の影響を受けない。(「3.1 敷地の特性に応じた津波防護の基本方針」参照)
- B: 「設計基準対象施設の津波防護対象設備の浸水防護重点化範囲」内に設置しないが、T.M.S.L.+12m 以上の高所に設置するため、基準津波の影響を受けない。

※2 波及的影響「無」とした理由は以下のとおり。

- a: 「防護可」(基準津波の影響を受けない)と整理されるため、漂流物化しない。
- b: 安全側に想定した浸水範囲内に設置するが、基準津波による遡上波の地上部からの流入防止が図られた敷地に設置するため、津波の波力を受けず漂流物化しない。(「2.2 敷地への浸水防止(外郭防護1)」及び「2.4 重要な安全機能を有する施設の隔離」参照)
- c: 周辺に漂流物による波及的影響を考慮すべき津波防護施設、浸水防止設備が存在しない。

クラス3設備の設置場所及び津波防護可否一覧

機能(機器)名称		設置場所			防護可否		代替設備	波及影響有無		備考
		設置エリア	設置標高 (T.M.S.L.)					有無	理由 ^{※2}	
			6号炉	7号炉	可否	理由 ^{※1}				
変圧器、開閉所	共通用高圧母線、共通用低圧母線	コントロール建屋	—		可	A	—	無	a	6,7号炉共用
	外部電源ケーブル	地下電気洞道	+8.8m		可	浸水しても機能維持可能	—	無	a	6,7号炉共用
5. 原子炉制御系、運転監視補助装置(制御棒価値ミニマイザ)、原子炉核計装の一部、原子炉プラントプロセス計装の一部【プラント計測・制御機能】										
原子炉制御系(制御棒価値ミニマイザを含む)、原子炉核計装、原子炉プラントプロセス計装		原子炉建屋 コントロール建屋	+12.3m	+12.3m	可	A	—	無	a	
6. 補助ボイラ設備、計装用圧縮空気系【プラント運転補助機能】										
補助ボイラ設備(補助ボイラ、給水タンク、給水ポンプ、配管、弁)		補助ボイラ建屋	+12.3m		可	B	—	無	a	5,6,7号炉共用
直接関連系 (補助ボイラ設備)	補助ボイラ用変圧器から補助ボイラ給電部までの配電設備及び電路	大湊側敷地	+12.3m		可	B	—	無	a	5,6,7号炉共用
所内蒸気系及び戻り系(ポンプ、配管、弁)		原子炉建屋 タービン建屋 コントロール建屋 廃棄物処理建屋	—		否	—	原子炉停止系	無	b	5,6,7号炉共用
計装用圧縮空気設備(空気圧縮機、中間冷却器、配管、弁)		タービン建屋	-1.1m	-1.1m	否	—	原子炉停止系	無	b	
直接関連系 (計装用圧縮空気設備)	後部冷却器	タービン建屋	-1.1m	-1.1m	否	—	原子炉停止系	無	b	
	気水分離器	タービン建屋	-1.1m	-1.1m	否	—	原子炉停止系	無	b	
	空気貯槽	タービン建屋	-1.1m	-1.1m	否	—	原子炉停止系	無	b	
原子炉補機冷却水系(MS-1)関連以外(配管、弁)		原子炉建屋 タービン建屋 廃棄物処理建屋	—		否	—	原子炉停止系	無	b	

※1 防護「可」とした理由は以下のとおり。

- A: 「設計基準対象施設の津波防護対象設備の浸水防護重点化範囲」内に設置するため、基準津波の影響を受けない。(「3.1 敷地の特性に応じた津波防護の基本方針」参照)
- B: 「設計基準対象施設の津波防護対象設備の浸水防護重点化範囲」内に設置しないが、T.M.S.L.+12m以上の高所に設置するため、基準津波の影響を受けない。

※2 波及的影響「無」とした理由は以下のとおり。

- a: 「防護可」(基準津波の影響を受けない)と整理されるため、漂流物化しない。
- b: 安全側に想定した浸水範囲内に設置するが、基準津波による遡上波の地上部からの流入防止が図られた敷地に設置するため、津波の波力を受けず漂流物化しない。(「2.2 敷地への浸水防止(外郭防護1)」及び「2.4 重要な安全機能を有する施設の隔離」参照)
- c: 周辺に漂流物による波及的影響を考慮すべき津波防護施設、浸水防止設備が存在しない。

クラス3設備の設置場所及び津波防護可否一覧

機能(機器)名称		設置場所			防護可否		代替設備	波及影響有無		備考
		設置エリア	設置標高 (T.M.S.L.)					有無	理由 ^{※2}	
			6号炉	7号炉	可否	理由 ^{※1}				
タービン補機冷却水系(タービン補機冷却ポンプ, 熱交換器, 配管, 弁)		タービン建屋	-5.1m	-5.1m	否	—	原子炉停止系	無	b	
直接関連系 (タービン補機冷却水系)	サージタンク	タービン建屋	+38.6m	+38.6m	可	B	—	無	a	
タービン補機冷却海水系(タービン補機冷却海水ポンプ, 配管, 弁, ストレーナ)		タービン建屋	+4.9m	+4.9m	否	—	原子炉停止系	無	b	
復水補給水系(復水移送ポンプ, 配管, 弁)		原子炉建屋 タービン建屋 廃棄物処理建屋	-6.1m	-6.1m	可	A	—	無	a	
直接関連系 (復水補給水系)	復水貯蔵槽	設計基準対象施設の津波防護施設として整理								
7. 燃料被覆管【核分裂生成物の原子炉冷却材中の放散防止機能】										
燃料被覆管		原子炉建屋	—	—	可	A	—	無	a	
上/下部端栓		原子炉建屋	—	—	可	A	—	無	a	
タイロッド		原子炉建屋	—	—	可	A	—	無	a	
8. 原子炉冷却材浄化系, 復水浄化系【原子炉冷却材の浄化機能】										
原子炉冷却材浄化系(再生熱交換器, 非再生熱交換器, ポンプ, ろ過脱塩装置, 配管, 弁)		原子炉建屋	-1.7m	-1.7m	可	A	—	無	a	
復水浄化系(復水ろ過装置, 復水脱塩装置, 配管, 弁)		タービン建屋	-1.7m	-1.7m	否	—	原子炉停止系	無	b	
9. 逃がし安全弁(逃がし弁機能), タービンバイパス弁【原子炉圧力上昇の緩和機能】										
逃がし安全弁(逃がし機能)		原子炉格納容器	—	—	可	A	—	無	a	

※1 防護「可」とした理由は以下のとおり。

A: 「設計基準対象施設の津波防護対象設備の浸水防護重点化範囲」内に設置するため, 基準津波の影響を受けない。(「3.1 敷地の特性に応じた津波防護の基本方針」参照)

B: 「設計基準対象施設の津波防護対象設備の浸水防護重点化範囲」内に設置しないが, T.M.S.L.+12m以上の高所に設置するため, 基準津波の影響を受けない。

※2 波及的影響「無」とした理由は以下のとおり。

a: 「防護可」(基準津波の影響を受けない)と整理されるため, 漂流物化しない。

b: 安全側に想定した浸水範囲内に設置するが, 基準津波による遡上波の地上部からの流入防止が図られた敷地に設置するため, 津波の波力を受けず漂流物化しない。

(「2.2 敷地への浸水防止(外郭防護1)」及び「2.4 重要な安全機能を有する施設の隔離」参照)

c: 周辺に漂流物による波及的影響を考慮すべき津波防護施設, 浸水防止設備が存在しない。

クラス3設備の設置場所及び津波防護可否一覧

機能(機器)名称			設置場所			防護可否		代替設備	波及影響有無		備考
			設置エリア	設置標高 (T.M.S.L.)					有無	理由 ^{※2}	
				6号炉	7号炉	可否	理由 ^{※1}				
直接関連系 (逃がし安全弁(逃がし安全弁機能))	原子炉压力容器から逃がし安全弁までの主蒸気配管	原子炉格納容器	—	—	可	A	—	無	a		
	駆動用窒素源(アキュムレータ, アキュムレータから逃がし安全弁までの配管, 弁)	原子炉格納容器	—	—	可	A	—	無	a		
タービンバイパス弁			タービン建屋	+17m	+17m	可	B	—	無	a	
直接関連系 (タービンバイパス弁)	原子炉压力容器からタービンバイパス弁までの配管, 弁	原子炉建屋 タービン建屋	—	—	否	—	逃がし安全弁	無	b		
	駆動用油圧源(アキュムレータ, アキュムレータから逃がし安全弁までの配管, 弁)	タービン建屋	—	—	否	—	逃がし安全弁	無	b		
10. 原子炉冷却材再循環系(再循環ポンプトリップ機能), 制御棒引き抜き監視装置【出力上昇の抑制機能】											
原子炉再循環制御系, 制御棒引抜阻止インターロック, 選択制御棒挿入系の操作回路			コントロール建屋	+17.3m	+17.3m	可	A	—	—	a	
11. 制御棒駆動水圧系, 原子炉隔離時冷却系【原子炉冷却材の補給機能】											
制御棒駆動水圧系(ポンプ, 復水貯蔵槽, 復水貯蔵槽から制御棒駆動機構までの配管及び弁)			原子炉建屋 廃棄物処理建屋	-8.2m	-8.2m	可	A	—	無	a	
直接関連系 (制御棒駆動水圧系)	ポンプサクションフィルタ	原子炉建屋	-8.2m	-8.2m	可	A	—	無	a		
	ポンプミニマムフローライン配管, 弁	原子炉建屋	—	—	可	A	—	無	a		
原子炉隔離時冷却系(ポンプ, タービン, 復水貯蔵槽, 副貯蔵槽から注入先までの配管, 弁)			原子炉建屋 廃棄物処理建屋	-8.2m	-8.2m	可	A	—	無	a	

※1 防護「可」とした理由は以下のとおり。

- A: 「設計基準対象施設の津波防護対象設備の浸水防護重点化範囲」内に設置するため, 基準津波の影響を受けない。(「3.1 敷地の特性に応じた津波防護の基本方針」参照)
- B: 「設計基準対象施設の津波防護対象設備の浸水防護重点化範囲」内に設置しないが, T.M.S.L.+12m以上の高所に設置するため, 基準津波の影響を受けない。

※2 波及的影響「無」とした理由は以下のとおり。

- a: 「防護可」(基準津波の影響を受けない)と整理されるため, 漂流物化しない。
- b: 安全側に想定した浸水範囲内に設置するが, 基準津波による遡上波の地上部からの流入防止が図られた敷地に設置するため, 津波の波力を受けず漂流物化しない。(「2.2 敷地への浸水防止(外郭防護1)」及び「2.4 重要な安全機能を有する施設の隔離」参照)
- c: 周辺に漂流物による波及的影響を考慮すべき津波防護施設, 浸水防止設備が存在しない。

クラス3設備の設置場所及び津波防護可否一覧

機能(機器)名称			設置場所			防護可否		代替設備	波及影響有無		備考
			設置エリア	設置標高 (T.M.S.L.)					有無	理由 ^{※2}	
				6号炉	7号炉	可否	理由 ^{※1}				
直接関連系 (原子炉隔離時冷却系)	タービンへの蒸気供給配管, 弁	原子炉建屋	—	—	可	A	—	無	a		
	ポンプミニマムフローライン配管, 弁	原子炉建屋	—	—	可	A	—	無	a		
	潤滑油冷却器及びその冷却器までの冷却水供給配管	原子炉建屋	-8.2	-8.2	可	A	—	無	a		
1 2. 原子炉冷却材再循環ポンプ MG セット【原子炉冷却材の再循環流量低下の緩和機能】											
	原子炉冷却材再循環ポンプ MG セット	廃棄物処理建屋	+20.4m	+20.4m	可	A	—	無	a		
1 3. 原子炉発電所緊急時対策所, 試料採取系, 通信連絡設備, 放射能監視設備, 事故時監視計器の一部, 消火系, 安全避難通路, 非常用照明【緊急時対策上重要なもの及び異常状態の把握機能】											
	免震重要棟内緊急時対策所	免震重要棟	+13m		可	B	—	無	a	1~7号炉 共用	
直接関連系 (免震重要棟内緊急時対策所)	情報収集設備	免震重要棟	+13m		可	B	—	無	a	1~7号炉 共用	
	通信連絡設備	免震重要棟	+13m		可	B	—	無	a	1~7号炉 共用	
	外部電源設備 (電路含む)	1号炉タービン建屋 3号炉タービン建屋 (荒浜側敷地)	+5m		否	—	免震重要棟ガスター ビン発電機	無	c	1~7号炉 共用	
	免震重要棟ガスタービン 発電機	免震重要棟	+13m		可	B	—	無	a	1~7号炉 共用	
	資材及び器財	免震重要棟	+13m		可	B	—	無	a	1~7号炉 共用	
直接関連系 (免震重要棟内緊急時対策所)	遮へい設備	免震重要棟	+13m		可	B	—	無	a	1~7号炉 共用	

※1 防護「可」とした理由は以下のとおり。

A: 「設計基準対象施設の津波防護対象設備の浸水防護重点化範囲」内に設置するため, 基準津波の影響を受けない。(「3.1 敷地の特性に応じた津波防護の基本方針」参照)

B: 「設計基準対象施設の津波防護対象設備の浸水防護重点化範囲」内に設置しないが, T.M.S.L.+12m以上の高所に設置するため, 基準津波の影響を受けない。

※2 波及的影響「無」とした理由は以下のとおり。

a: 「防護可」(基準津波の影響を受けない)と整理されるため, 漂流物化しない。

b: 安全側に想定した浸水範囲内に設置するが, 基準津波による遡上波の地上部からの流入防止が図られた敷地に設置するため, 津波の波力を受けず漂流物化しない。
(「2.2 敷地への浸水防止(外郭防護1)」及び「2.4 重要な安全機能を有する施設の隔離」参照)

c: 周辺に漂流物による波及的影響を考慮すべき津波防護施設, 浸水防止設備が存在しない。

クラス3設備の設置場所及び津波防護可否一覧

機能(機器)名称		設置場所			防護可否		代替設備	波及影響有無		備考
		設置エリア	設置標高 (T.M.S.L.)					有無	理由 ^{※2}	
			6号炉	7号炉	可否	理由 ^{※1}				
5号炉原子炉建屋内緊急時対策所		5号炉原子炉建屋内	+12.3m以上		可	B	—	無	a	6,7号炉共用
直接関連系 (5号炉原子炉建屋 内緊急時対策所)	情報収集設備	5号炉原子炉建屋内	+12.3m以上		可	B	—	無	a	6,7号炉共用
	通信連絡設備	5号炉原子炉建屋内	+12.3m以上		可	B	—	無	a	6,7号炉共用
	資材及び器財	5号炉原子炉建屋内	+12.3m以上		可	B	—	無	a	6,7号炉共用
	遮へい設備	5号炉原子炉建屋内	+12.3m以上		可	B	—	無	a	6,7号炉共用
試料採取系(原子炉冷却材放射性物質濃度カウンティング分析, 原子炉格納容器雰囲気放射性物質濃度カウンティング分析)		原子炉建屋	—	—	可	A	—	無	a	
通信連絡設備	衛星電話設備、無線連絡設備、携帯型音声呼出電話設備	原子炉建屋	—		可	A	—	無	a	6,7号炉共用
	上記以外のもの	1~7号炉原子炉建屋等(荒浜側敷地及び大湊側敷地)	—		否	—	衛星電話設備、無線連絡設備、携帯型音声呼出電話設備	無	b	1~7号炉共用
放射能監視設備	固定モニタリング設備, 気象観測設備	屋外	+12m以上		可	A	—	無	a	1~7号炉共用
	焼却炉建屋排気筒モニタ, 焼却炉建屋放射線モニタ	焼却炉建屋(荒浜側/大湊側)	+5m		否	—	固定モニタリング設備 可搬型モニタリングポスト	無	c	1~7号炉共用
事故時監視計器の一部		原子炉建屋	—	—	可	A	—	無	a	
消火系(水消火設備, 泡消火設備, 二酸化炭素消火設備, 等)		各建屋内	—	—	否	—	他の消火設備	無	b	
直接関連系 (消火系)	圧力調整用消火ポンプ, 電動駆動消火ポンプ, ディーゼル駆動消火ポンプ	給水建屋	+12.3m		可	B	—	無	a	5~7号炉共用

※1 防護「可」とした理由は以下のとおり。

A: 「設計基準対象施設の津波防護対象設備の浸水防護重点化範囲」内に設置するため, 基準津波の影響を受けない。(「3.1 敷地の特性に応じた津波防護の基本方針」参照)

B: 「設計基準対象施設の津波防護対象設備の浸水防護重点化範囲」内に設置しないが, T.M.S.L.+12m以上の高所に設置するため, 基準津波の影響を受けない。

※2 波及的影響「無」とした理由は以下のとおり。

a: 「防護可」(基準津波の影響を受けない)と整理されるため, 漂流物化しない。

b: 安全側に想定した浸水範囲内に設置するが, 基準津波による遡上波の地上部からの流入防止が図られた敷地に設置するため, 津波の波力を受けず漂流物化しない。
(「2.2 敷地への浸水防止(外郭防護1)」及び「2.4 重要な安全機能を有する施設の隔離」参照)

c: 周辺に漂流物による波及的影響を考慮すべき津波防護施設, 浸水防止設備が存在しない。

クラス3設備の設置場所及び津波防護可否一覧

機能(機器)名称		設置場所			防護可否		代替設備	波及影響有無		備考
		設置エリア	設置標高 (T.M.S.L.)					有無	理由 ^{※2}	
			6号炉	7号炉	可否	理由 ^{※1}				
直接関連系 (消火系)	ろ過水タンク	屋外	+12m		可	B	—	無	a	1～7号炉 共用
	火災検出装置(受信機含む)	原子炉建屋 タービン建屋 コントロール建屋	—		否	—	他の消火設備	無	b	6,7号炉共用
	防火扉, 防火ダンパ, 耐火壁, 隔壁(消火設備の機能を維持 担保するために必要なもの)	原子炉建屋 タービン建屋 コントロール建屋	—		否	—	他の消火設備	無	b	6,7号炉共用
安全避難通路		原子炉建屋 タービン建屋 コントロール建屋	—		否	—	津波襲来以前に避難 を完了	無	b	6,7号炉共用
直接関連系 (安全避難通路)	安全避難用扉	原子炉建屋 タービン建屋 コントロール建屋	—		否	—	津波襲来以前に避難 を完了	無	b	6,7号炉共用
非常用照明		原子炉建屋 タービン建屋 コントロール建屋	—		否	—	可搬型照明	無	b	6,7号炉共用

5 条-別添-添付 1-23

※1 防護「可」とした理由は以下のとおり。

- A: 「設計基準対象施設の津波防護対象設備の浸水防護重点化範囲」内に設置するため、基準津波の影響を受けない。(「3.1 敷地の特性に応じた津波防護の基本方針」参照)
- B: 「設計基準対象施設の津波防護対象設備の浸水防護重点化範囲」内に設置しないが、T.M.S.L.+12m以上の高所に設置するため、基準津波の影響を受けない。

※2 波及的影響「無」とした理由は以下のとおり。

- a: 「防護可」(基準津波の影響を受けない)と整理されるため、漂流物化しない。
- b: 安全側に想定した浸水範囲内に設置するが、基準津波による遡上波の地上部からの流入防止が図られた敷地に設置するため、津波の波力を受けず漂流物化しない。
(「2.2 敷地への浸水防止(外郭防護1)」及び「2.4 重要な安全機能を有する施設の隔離」参照)
- c: 周辺に漂流物による波及的影響を考慮すべき津波防護施設、浸水防止設備が存在しない。

クラス3設備の設置場所

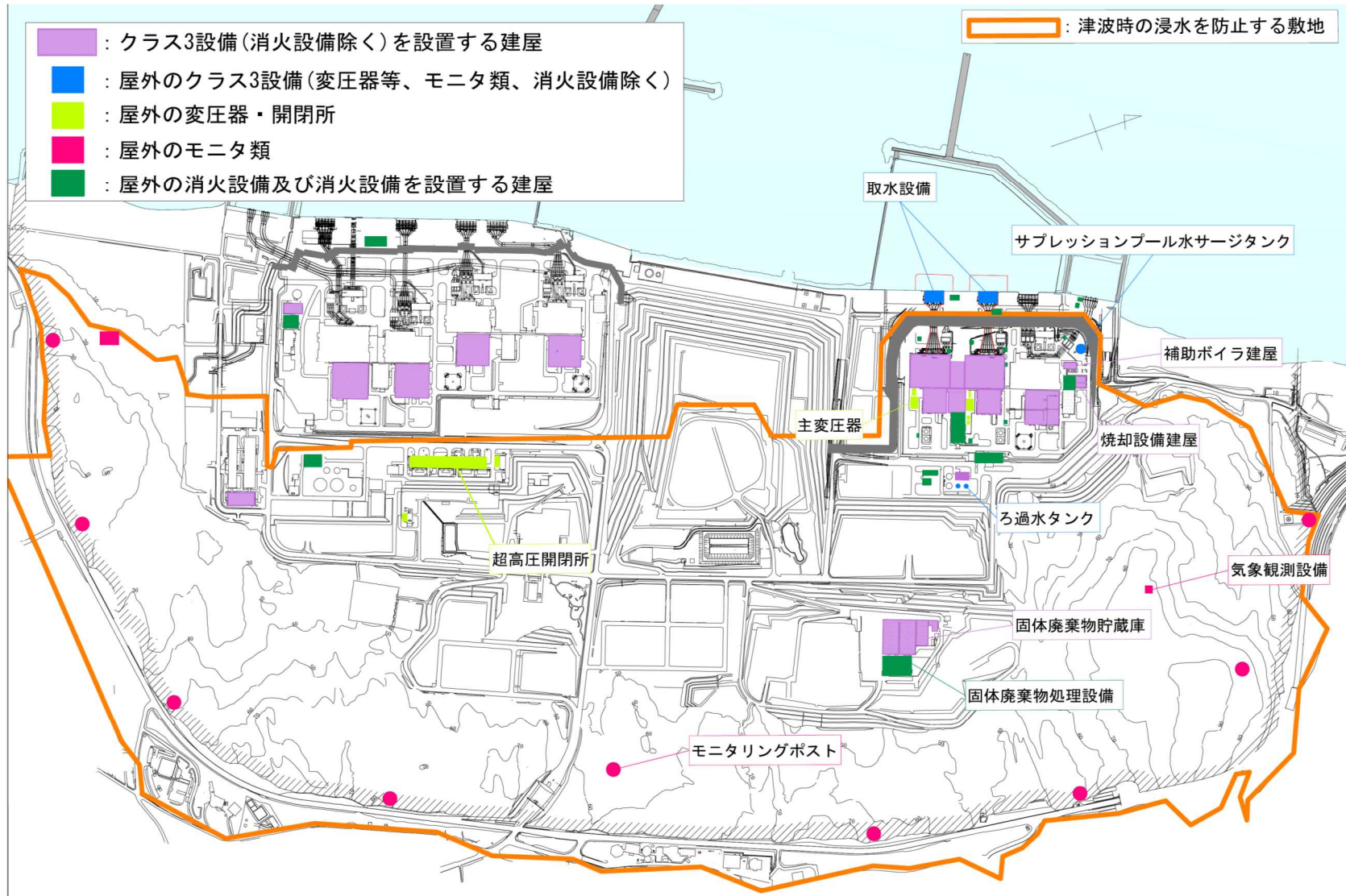

5 条-別添-添付 1-24

※1 特徴的な設備名称や建屋名称を例として記載した。

1.2 重大事故等対処設備の津波防護対象設備

外郭・内郭防護として、重大事故等対処施設の津波防護対象設備を内包する範囲を設定し、添付第 1-2 表及び添付第 1-2 図に示す。また、重大事故等対処施設の津波防護対象設備の一覧及び配置を添付第 2-2 表に示す。

添付第 1-2 重大事故等対処設備の津波防護対象設備を内包する範囲の設定

分類		該当する建屋・区画	
I	大湊側の敷地 (T. M. S. L. +12m)に設置 される建屋・区画	A：設計基準対象施設の 津波防護対象設備の 浸水防護重点化範囲内	1) 6号及び7号炉原子炉建屋 2) 6号及び7号炉タービン建屋 3) コントロール建屋(6号, 7号炉共用) 4) 廃棄物処理建屋(6号, 7号炉共用) 5) 燃料設備(軽油タンク, 燃料移送ポン プ)を敷設する区画
		B：設計基準対象施設の 津波防護対象設備の浸 水防護重点化範囲外 (T. M. S. L. +12mの敷地 面上の区画)	1) 5号炉原子炉建屋(緊急時対策所を設 定する区画)(T. M. S. L. +27.8m)
			2) 5号炉原子炉建屋内緊急時対策所用 電源を保管する区画
			3) 6号及び7号炉格納容器圧力逃がし 装置を敷設する区画
4) 常設代替交流電源設備(第一ガスタ ービン発電機)を敷設する区画			
II	大湊側の敷地よりも高所に設置される建屋・区画	1) 大湊側高台保管場所 (T. M. S. L. +35.0)	
		2) 荒浜側高台保管場所 (T. M. S. L. +37.0)	
		3) 免震重要等(T. M. S. L. +13.0m) ※1	
		4) 常設代替交流電源設備(第二ガスタ ービン発電機)を敷設する区画 (T. M. S. L. +21.5m) ※1	

※1 地震、津波時に期待しない設備を内包する建屋・区画であり、参考として示す物。

黒枠囲みの内容は機密事項に属しますので公開できません。

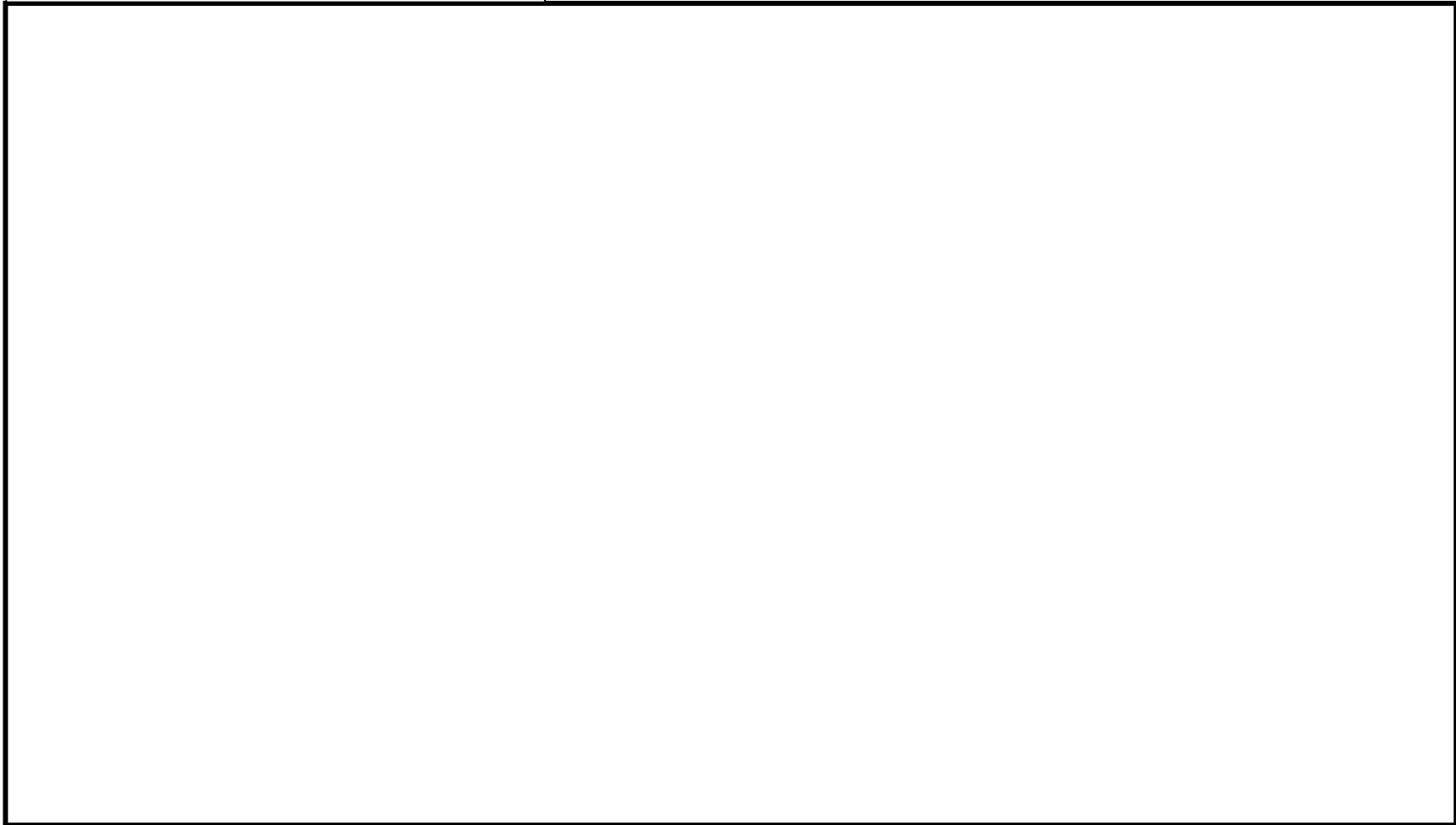

添付第 1-2 図 重大事故等対処施設の津波防護対象設備を設置する範囲

添付第 1-2 表 重大事故等対処施設一覧及び配置 (1/20)

関連 条文	系統機能	主要設備	設備 分類	設置箇所	
				整理 番号	箇所名称
43 条	アクセラート確保	ホイールローダ	可搬	II 1)	高台保管場所
44 条	代替制御棒挿入機能	ATWS 緩和設備 (代替制御棒挿入機能)	常設	I A	原子炉建屋等
	代替冷却材再循環ポンプ・トリップ機能	ATWS 緩和設備 (代替冷却材再循環ポンプ・トリップ機能)	常設	I A	原子炉建屋等
	ほう酸水注入系	ほう酸水注入系ポンプ	常設	I A	原子炉建屋等
		ほう酸水注入系貯蔵タンク	常設	I A	原子炉建屋等
		ほう酸水注入系・高圧炉心注水系 配管・弁・スパージャ [流路]	常設	I A	原子炉建屋等
出力急上昇の防止	原子炉圧力容器 [注入先]	常設	I A	原子炉建屋等	
45 条	高圧代替注水系	自動減圧系の起動措置スイッチ	常設	I A	原子炉建屋等
		高圧代替注水ポンプ	常設	I A	原子炉建屋等
		復水貯蔵槽 [水源]	常設	I A	原子炉建屋等
		高圧代替注水系 (蒸気系)・主蒸気系・ 原子炉隔離時冷却系 (蒸気系) 配 管・弁	常設	I A	原子炉建屋等
		高圧代替注水系 (注水系)・復水補給 系・高圧炉心注水系 (7 号炉は残留熱除 去系を含む)・給水系 配管・弁・ スパージャ [流路]	常設	I A	原子炉建屋等
	高圧代替注水系の 機能回復	原子炉圧力容器 [注入先]	常設	I A	原子炉建屋等
		可搬型代替交流電源設備 (電源車)	可搬	II 1)	高台保管場所
	原子炉隔離時冷却系	AM 用直流 125V 充電器	常設	I A	原子炉建屋等
		原子炉隔離時冷却系ポンプ	常設	I A	原子炉建屋等
		サプレッション・チェンバ [水源]	常設	I A	原子炉建屋等
		復水貯蔵槽 [水源]	常設	I A	原子炉建屋等
		原子炉隔離時冷却系 (蒸気系)・主蒸気 系 配管・弁	常設	I A	原子炉建屋等
		原子炉隔離時冷却系 (注水系)・復水補 給水系・高圧炉心注水系・給水系 配管・弁・ストレーナ・スパージャ [流路]	常設	I A	原子炉建屋等
		原子炉圧力容器 [注入先]	常設	I A	原子炉建屋等
	高圧炉心注水系	高圧炉心注水系ポンプ	常設	I A	原子炉建屋等
		サプレッション・チェンバ [水源]	常設	I A	原子炉建屋等
		復水貯蔵槽 [水源]	常設	I A	原子炉建屋等
		高圧炉心注水系・復水補給水系 配管・弁・ストレーナ・スパージャ [流路]	常設	I A	原子炉建屋等
		原子炉圧力容器 [注入先]	常設	I A	原子炉建屋等
	ほう酸水注入系	ほう酸水注入系ポンプ	常設	I A	原子炉建屋等
ほう酸水注入系貯蔵タンク		常設	I A	原子炉建屋等	
ほう酸水注入系・高圧炉心注水系 配管・弁・スパージャ [流路]		常設	I A	原子炉建屋等	
原子炉圧力容器 [注入先]		常設	I A	原子炉建屋等	

※ハッチングは設計基準対象施設の津波防護対象設備の浸水防護重点化範囲内に設置される設備を表す。

※※ 今後の設計進捗により変更となる可能性がある。

添付第 1-2 表 重大事故等対処施設一覧及び配置 (2/20)

関連 条文	系統機能	主要設備	設備 分類	設置箇所	
				整理 番号	箇所名称
46 条	逃がし安全弁	逃がし安全弁 [操作対象弁]	常設	I A	原子炉建屋等
		逃がし弁機能用アキュムレータ	常設	I A	原子炉建屋等
		自動減圧機能用アキュムレータ	常設	I A	原子炉建屋等
		主蒸気系配管・クエンチャ [流路]	常設	I A	原子炉建屋等
	代替自動減圧機能 ※自動減圧機能付き 逃がし安全弁のみ	代替自動減圧ロジック (代替自動減圧機能)	常設	I A	原子炉建屋等
		自動減圧系の起動阻止スイッチ	常設	I A	原子炉建屋等
	逃がし安全弁機能 回復 (可搬型代替直流電 源供給)	逃がし安全弁用可搬型蓄電池	可搬	II 1)	高台保管場所
		可搬型代替交流電源設備 (電源車)	可搬	II 1)	高台保管場所
		AM 用切替装置 (SRV)	常設	I A	原子炉建屋等
		軽油タンク	常設	I A	原子炉建屋等
	逃がし安全弁機能回 復 (代替窒素供給 系) ※自動減圧機能付き 逃がし安全弁のみ	タンクローリ (4kL)	可搬	II 1)	高台保管場所
		高圧窒素ガスポンベ	可搬	I A	原子炉建屋等
		逃がし弁機能用アキュムレータ	常設	I A	原子炉建屋等
		自動減圧機能用アキュムレータ	常設	I A	原子炉建屋等
	インターフェイスシ ステム LOCA 隔離弁	高圧窒素ガス供給系・主蒸気系 配 管・弁 [流路]	常設	I A	原子炉建屋等
		高圧炉心注水系注入隔離弁	常設	I A	原子炉建屋等
47 条	低圧代替注水系 (常設)	復水移送ポンプ	常設	I A	原子炉建屋等
		復水貯蔵槽 [水源]	常設	I A	原子炉建屋等
		復水補給水系・残留熱除去系・給水 系・高圧炉心注水系 配管・弁・スパ ーージャ [流路]	常設	I A	原子炉建屋等
		原子炉圧力容器 [注入先]	常設	I A	原子炉建屋等
	低圧代替注水系 (可搬型)	可搬型代替注水ポンプ (A-2 級)	可搬	II 1)	高台保管場所
		軽油タンク	常設	I A	原子炉建屋等
		タンクローリ (4kL)	可搬	II 1)	高台保管場所
		ホース [流路]	可搬	II 1)	高台保管場所
		復水補給水系・残留熱除去系・給水系 配管・弁・スパージャ [流路]	常設	I A	原子炉建屋等
		原子炉圧力容器 [注入先]	常設	I A	原子炉建屋等
	低圧注水系	残留熱除去系 (低圧注水モード) ポンプ	常設	I A	原子炉建屋等
		サプレッション・チェンバ	常設	I A	原子炉建屋等
		残留熱除去系・給水系 配管・弁・ス トレーナ・スパージャ [流路]	常設	I A	原子炉建屋等
		原子炉圧力容器 [注入先]	常設	I A	原子炉建屋等

※ハッチングは設計基準対象施設の津波防護対象設備の浸水防護重点化範囲内に設置される設備を表す。

※※ 今後の設計進捗により変更となる可能性がある。

添付第 1-2 表 重大事故等対処施設一覧及び配置 (3/20)

関連 条文	系統機能	主要設備	設備 分類	設置箇所	
				整理 番号	箇所名称
47 条	原子炉停止時冷却系	残留熱除去系 (原子炉停止時冷却モード) ポンプ	常設	I A	原子炉建屋等
		原子炉圧力容器 [水源]	常設	I A	原子炉建屋等
		残留熱除去系・給水系 配管・弁・ 熱交換器・スパージャ [流路]	常設	I A	原子炉建屋等
		原子炉圧力容器 [注入先]	常設	I A	原子炉建屋等
	原子炉補機冷却系 ※水源は海水を使用	原子炉補機冷却系 中間ループ循環 ポンプ	常設	I A	原子炉建屋等
		原子炉補機冷却系 配管・弁・ 海水ストレーナ [流路]	常設	I A	原子炉建屋等
		原子炉補機冷却系 サージタンク [流路]	常設	I A	原子炉建屋等
		原子炉補機冷却系 熱交換器	常設	I A	原子炉建屋等
		原子炉補機冷却系 海水ポンプ	常設	I A	原子炉建屋等
	非常用取水設備	海水貯留堰	常設	—	取水路周辺
		スクリーン室	常設	—	取水路周辺
		取水路	常設	—	取水路周辺
		補機冷却用海水取水路	常設	—	取水路周辺
		補機冷却用海水取水槽	常設	—	取水路周辺
	48 条	代替原子炉補機冷却系 ※水源は海水を使用	熱交換器ユニット	可搬	II 1)
可搬型大容量送水ポンプ			可搬	II 1)	高台保管場所
代替原子炉補機冷却海水ストレーナ			可搬	II 1)	高台保管場所
ホース [流路]			可搬	II 1)	高台保管場所
可搬型代替交流電源設備 (電源車)			可搬	II 1)	高台保管場所
軽油タンク			常設	I A	原子炉建屋等
タンクローリ (4kL)			可搬	II 1)	高台保管場所
原子炉補機冷却系 配管・弁・サージ タンク, 残留熱除去系熱交換器 [流路]		常設	I A	原子炉建屋等	
S/P への蓄熱補助		真空破壊弁 (S/C→D/W)	常設	I A	原子炉建屋等
		耐圧強化ベント系 (W/W)	耐圧強化ベント系 (W/W) 配管・弁	常設	I A
遠隔手動弁操作設備			常設	I A	原子炉建屋等
原子炉格納容器 [ベント元]			常設	I A	原子炉建屋等
不活性ガス系・非常用ガス処理系 配管・弁 [流路]			常設	I A	原子炉建屋等
耐圧強化ベント系 (D/W)		耐圧強化ベント系 (D/W) 配管・弁	常設	I A	原子炉建屋等
	遠隔手動弁操作設備	常設	I A	原子炉建屋等	
	原子炉格納容器 [ベント元]	常設	I A	原子炉建屋等	
	不活性ガス系・非常用ガス処理系 配管・弁 [流路]	常設	I A	原子炉建屋等	

※ハッチングは設計基準対象施設の津波防護対象設備の浸水防護重点化範囲内に設置される設備を表す。
 ※※ 今後の設計進捗により変更となる可能性がある。

添付第 1-2 表 重大事故等対処施設一覧及び配置 (4/20)

関連 条文	系統機能	主要設備	設備 分類	設置箇所	
				整理 番号	箇所名称
48 条	格納容器圧力逃がし 装置	フィルタ装置	常設	I B3)	FCVS 敷設区画
		よう素フィルタ	常設	I B3)	FCVS 敷設区画
		フィルタ装置水位	常設	I B3)	FCVS 敷設区画
		フィルタ装置入口圧力	常設	I A	原子炉建屋等
		フィルタ装置出口放射線モニタ	常設	I B3)	FCVS 敷設区画
		フィルタ装置金属フィルタ差圧	常設	I B3)	FCVS 敷設区画
		フィルタ装置水素濃度	常設	I A	原子炉建屋等
		フィルタ装置スクラバ水 pH	常設	I B3)	FCVS 敷設区画
		ドレンポンプ設備	常設	I B3)	FCVS 敷設区画
		ドレンタンク	常設	I B3)	FCVS 敷設区画
		遠隔手動弁操作設備	常設	I A	原子炉建屋等
		スクラバ水 pH 制御設備	可搬	I B3)	FCVS 敷設区画
		ラブチャーディスク	常設	I B3)	FCVS 敷設区画
		可搬式窒素供給装置	可搬	II 1	高台保管場所
		フィルタベント遮蔽壁	常設	I B3)	FCVS 敷設区画
		配管遮蔽	常設	I B3)	FCVS 敷設区画
		原子炉格納容器 [ベント元]	常設	I A	原子炉建屋等
		格納容器圧力逃がし装置・不活性ガス系・耐圧強化ベント系配管・弁 [流路]	常設	I A I B3)	原子炉建屋等 FCVS 敷設区画
		可搬型代替注水ポンプ (A-2 級)	可搬	II 1)	高台保管場所
	代替格納容器圧力 逃がし装置	フィルタ装置	常設	I	大湊側敷地
		よう素フィルタ	常設	I	大湊側敷地
		代替格納容器圧力逃がし装置室空調	常設	I A	原子炉建屋等
		フィルタ装置水位	常設	I A	原子炉建屋等
		フィルタ装置入口圧力	常設	I A	原子炉建屋等
		フィルタ装置出口放射線モニタ	常設	I A	原子炉建屋等
		フィルタ装置金属フィルタ差圧	常設	I A	原子炉建屋等
		フィルタ装置水素濃度	常設	I A	原子炉建屋等
		フィルタ装置スクラバ水 pH	常設	I A	原子炉建屋等
		ドレンポンプ設備	常設	I	大湊側敷地
		ドレンタンク	常設	I	大湊側敷地
		遠隔手動弁操作設備	常設	I A	原子炉建屋等
		薬液タンク	常設	I	大湊側敷地
		ラブチャーディスク	常設	I A I	原子炉建屋 大湊側敷地
可搬型窒素供給装置	可搬	II 1)	高台保管場所		
原子炉格納容器 [ベント元]	常設	I A	原子炉建屋等		
代替格納容器圧力逃がし装置配管・弁 [流路]	常設	I A I	原子炉建屋 大湊側敷地		
可搬型代替注水ポンプ (A-2 級)	可搬	II 1)	高台保管場所		

※ハッチングは設計基準対象施設の津波防護対象設備の浸水防護重点化範囲内に設置される設備を表す。

※※ 今後の設計進捗により変更となる可能性がある。

添付第 1-2 表 重大事故等対処施設一覧及び配置 (5/20)

関連 条文	系統機能	主要設備	設備 分類	設置箇所	
				整理 番号	箇所名称
48 条	残留熱除去系	残留熱除去系 (原子炉停止時冷却モード) ポンプ	常設	I A	原子炉建屋等
		残留熱除去系・給水系 配管・弁・ 熱交換器・スパージャ [流路]	常設	I A	原子炉建屋等
		残留熱除去系 (格納容器スプレイ冷却 モード) ポンプ	常設	I A	原子炉建屋等
		残留熱除去系 配管・弁・熱交換器・ ストレーナ・スプレイヘッド [流路]	常設	I A	原子炉建屋等
		残留熱除去系 (サブプレッション・チェ ンバ・プール水冷却モード) ポンプ	常設	I A	原子炉建屋等
		残留熱除去系 配管・弁・ストレー ナ・熱交換器 [流路]	常設	I A	原子炉建屋等
		原子炉压力容器 [水源]	常設	I A	原子炉建屋等
		サブプレッション・チェンバ [水源]	常設	I A	原子炉建屋等
		原子炉压力容器 [注入先]	常設	I A	原子炉建屋等
		原子炉格納容器 [注入先]	常設	I A	原子炉建屋等
	原子炉補機冷却系 ※水源は海水を使用	原子炉補機冷却系 中間ループ循環 ポンプ	常設	I A	原子炉建屋等
		原子炉補機冷却系 配管・弁・ 海水ストレーナ [流路]	常設	I A	原子炉建屋等
		原子炉補機冷却系 サージタンク [流路]	常設	I A	原子炉建屋等
		原子炉補機冷却系 熱交換器	常設	I A	原子炉建屋等
		原子炉補機冷却系 海水ポンプ	常設	I A	原子炉建屋等
	非常用取水設備	海水貯留堰	常設	—	取水路周辺
		スクリーン室	常設	—	取水路周辺
		取水路	常設	—	取水路周辺
		補機冷却用海水取水路	常設	—	取水路周辺
		補機冷却用海水取水槽	常設	—	取水路周辺
49 条	代替格納容器スプレ イ冷却系	復水移送ポンプ	常設	I A	原子炉建屋等
		復水貯蔵槽 [水源]	常設	I A	原子炉建屋等
		復水補給水系・残留熱除去系・高圧炉 心注水系 配管・弁・スプレイヘッド [流路]	常設	I A	原子炉建屋等
		原子炉格納容器 [注入先]	常設	I A	原子炉建屋等
	格納容器スプレイ冷 却系	残留熱除去系 (格納容器スプレイ冷却 モード) ポンプ	常設	I A	原子炉建屋等
		サブプレッション・チェンバ [水源]	常設	I A	原子炉建屋等
		残留熱除去系 配管・弁・熱交換器・ ストレーナ・スプレイヘッド [流路]	常設	I A	原子炉建屋等
		原子炉格納容器 [注入先]	常設	I A	原子炉建屋等

※ハッチングは設計基準対象施設の津波防護対象設備の浸水防護重点化範囲内に設置される設備を表す。

※※ 今後の設計進捗により変更となる可能性がある。

添付第 1-2 表 重大事故等対処施設一覧及び配置 (6/20)

関連 条文	系統機能	主要設備	設備 分類	設置箇所	
				整理 番号	箇所名称
49 条	サブプレッション・チェンバ・プール水冷却系	残留熱除去系 (サブプレッション・チェンバ・プール水冷却モード) ポンプ	常設	I A	原子炉建屋等
		サブプレッション・チェンバ [水源]	常設	I A	原子炉建屋等
		残留熱除去系 配管・弁・ストレーナ・熱交換器 [流路]	常設	I A	原子炉建屋等
		原子炉格納容器 [注入先]	常設	I A	原子炉建屋等
	原子炉補機冷却系 ※水源は海水を使用	原子炉補機冷却系 中間ループ循環ポンプ	常設	I A	原子炉建屋等
		原子炉補機冷却系 配管・弁・海水ストレーナ [流路]	常設	I A	原子炉建屋等
		原子炉補機冷却系 サージタンク [流路]	常設	I A	原子炉建屋等
		原子炉補機冷却系 熱交換器	常設	I A	原子炉建屋等
		原子炉補機冷却系 海水ポンプ	常設	I A	原子炉建屋等
	非常用取水設備	海水貯留堰	常設	—	取水路周辺
		スクリーン室	常設	—	取水路周辺
		取水路	常設	—	取水路周辺
		補機冷却用海水取水路	常設	—	取水路周辺
		補機冷却用海水取水槽	常設	—	取水路周辺
	50 条	格納容器圧力逃がし装置	フィルタ装置	常設	I B3)
よう素フィルタ			常設	I B3)	FCVS 敷設区画
フィルタ装置水位			常設	I B3)	FCVS 敷設区画
フィルタ装置入口圧力			常設	I A	原子炉建屋等
フィルタ装置出口放射線モニタ			常設	I B3)	FCVS 敷設区画
フィルタ装置金属フィルタ差圧			常設	I B3)	FCVS 敷設区画
フィルタ装置水素濃度			常設	I A	原子炉建屋等
フィルタ装置スクラバ水 pH			常設	I B3)	FCVS 敷設区画
ドレンポンプ設備			常設	I B3)	FCVS 敷設区画
ドレンタンク			常設	I B3)	FCVS 敷設区画
遠隔手動弁操作設備			常設	I A	原子炉建屋等
スクラバ水 pH 制御設備			可搬	II 1)	FCVS 敷設区画
ラブチャーディスク			常設	I B3)	FCVS 敷設区画
可搬式窒素供給装置			可搬	II 1)	高台保管場所
フィルタベント遮蔽壁			常設	I B3)	FCVS 敷設区画
配管遮蔽			常設	I B3)	FCVS 敷設区画
原子炉格納容器 [ベント元]			常設	I A	原子炉建屋等
格納容器圧力逃がし装置・不活性ガス系・耐圧強化ベント系 配管・弁 [流路]			常設	I A I B3)	原子炉建屋等 FCVS 敷設区画
可搬型代替注水ポンプ (A-2 級)			可搬	II 1)	高台保管場所

※ハッチングは設計基準対象施設の津波防護対象設備の浸水防護重点化範囲内に設置される設備を表す。

※※ 今後の設計進捗により変更となる可能性がある。

添付第 1-2 表 重大事故等対処施設一覧及び配置 (7/20)

関連 条文	系統機能	主要設備	設備 分類	設置箇所		
				整理 番号	箇所名称	
50 条	代替格納容器圧力 逃がし装置	フィルタ装置	常設	I	大湊側敷地	
		よう素フィルタ	常設	I	大湊側敷地	
		代替格納容器圧力逃がし装置室空調	常設	I A	原子炉建屋等	
		フィルタ装置水位	常設	I A	原子炉建屋等	
		フィルタ装置入口圧力	常設	I A	原子炉建屋等	
		フィルタ装置出口放射線モニタ	常設	I A	原子炉建屋等	
		フィルタ装置金属フィルタ差圧	常設	I A	原子炉建屋等	
		フィルタ装置水素濃度	常設	I A	原子炉建屋等	
		フィルタ装置スクラパ水 pH	常設	I A	原子炉建屋等	
		ドレンポンプ設備	常設	I	大湊側敷地	
		ドレンタンク	常設	I	大湊側敷地	
		遠隔手動弁操作設備	常設	I A	原子炉建屋等	
		薬液タンク	常設	I	大湊側敷地	
		ラプチャーディスク	常設	I A I	原子炉建屋等 大湊側敷地	
		可搬式窒素供給装置	可搬	II 1)	高台保管場所	
		原子炉格納容器 [ベント元]	常設	I A	原子炉建屋等	
		代替格納容器圧力逃がし装置配管・ 弁 [流路]	常設	I A I	原子炉建屋 大湊側敷地	
		可搬型代替注水ポンプ (A-2 級)	可搬	II 1)	高台保管場所	
	代替循環冷却系	復水移送ポンプ	常設	I A	原子炉建屋等	
		熱交換器ユニット	可搬	II 1)	高台保管場所	
		可搬型大容量送水ポンプ	可搬	II 1)	高台保管場所	
		代替原子炉補機冷却海水ストレーナ	可搬	II 1)	高台保管場所	
		ホース [流路]	可搬	II 1)	高台保管場所	
		可搬型代替交流電源設備 (電源車)	可搬	II 1)	高台保管場所	
		軽油タンク	常設	I A	原子炉建屋等	
		タンクローリ (4kL)	可搬	II 1)	高台保管場所	
		原子炉補機冷却系 配管・弁・サージタンク, 残留熱除去系熱交換器 [流路]	常設	I A	原子炉建屋等	
		サプレッション・チェンバ [水源]	常設	I A	原子炉建屋等	
		代替循環冷却 配管・弁 [流路]	常設	I A	原子炉建屋等	
		残留熱除去系・高圧炉心注水系・復水 補給水系・給水系 配管・弁・ストレーナ・ スパーンジャ・スプレイヘッダ [流路]	常設	I A	原子炉建屋等	
		原子炉圧力容器 [注入先]	常設	I A	原子炉建屋等	
		原子炉格納容器 [注入先]	常設	I A	原子炉建屋等	
		S/P への蓄熱補助	真空破壊弁 (S/C→D/W)	常設	I A	原子炉建屋等
		非常用取水設備	海水貯留堰	常設	—	取水路周辺
			スクリーン室	常設	—	取水路周辺
			取水路	常設	—	取水路周辺

※ハッチングは設計基準対象施設の津波防護対象設備の浸水防護重点化範囲内に設置される設備を表す。

※※ 今後の設計進捗により変更となる可能性がある。

添付第 1-2 表 重大事故等対処施設一覧及び配置 (8/20)

関連 条文	系統機能	主要設備	設備 分類	設置箇所	
				整理 番号	箇所名称
51 条	格納容器下部注水系 (常設)	復水移送ポンプ	常設	I A	原子炉建屋等
		復水貯蔵槽 [水源]	常設	I A	原子炉建屋等
		復水補給水系・格納容器下部注水系・ 高压炉心注水系 配管・弁 [流路]	常設	I A	原子炉建屋等
		原子炉格納容器 [注入先]	常設	I A	原子炉建屋等
	格納容器下部注水系 (可搬型)	可搬型代替注水ポンプ (A-2 級)	可搬	II 1)	高台保管場所
		軽油タンク	常設	I A	原子炉建屋等
		タンクローリ (4kL)	可搬	II 1)	高台保管場所
		ホース [流路]	可搬	II 1)	高台保管場所
		復水補給水系・格納容器下部注水系 配管・弁 [流路]	常設	I A	原子炉建屋等
		原子炉格納容器 [注入先]	常設	I A	原子炉建屋等
	溶融炉心の落下遅延 及び防止 (高压代替注水系)	高压代替注水系ポンプ	常設	I A	原子炉建屋等
		復水貯蔵槽 [水源]	常設	I A	原子炉建屋等
		高压代替注水系(蒸気系)・主蒸気系・ 原子炉隔離時冷却系(蒸気系)配管・弁	常設	I A	原子炉建屋等
		高压代替注水系(注水系)・復水補給水 系・高压炉心注水系(7号炉は残留熱除 去系を含む)・給水系 配管・弁・スパー ージャ [流路]	常設	I A	原子炉建屋等
		原子炉压力容器 [注入先]	常設	I A	原子炉建屋等
	溶融炉心の落下遅延 及び防止 (ほう酸水注入系)	ほう酸水注入系ポンプ	常設	I A	原子炉建屋等
		ほう酸水注入系貯蔵タンク	常設	I A	原子炉建屋等
		ほう酸水注入系・高压炉心注水系 配管・弁・スパーージャ [流路]	常設	I A	原子炉建屋等
		原子炉压力容器 [注入先]	常設	I A	原子炉建屋等
	溶融炉心の落下遅延 及び防止 (低压代替注水系 (常設))	復水移送ポンプ	常設	I A	原子炉建屋等
		復水貯蔵槽 [水源]	常設	I A	原子炉建屋等
		復水補給水系・残留熱除去系・給水 系・高压炉心注水系 配管・弁・スパー ージャ [流路]	常設	I A	原子炉建屋等
		原子炉压力容器 [注入先]	常設	I A	原子炉建屋等
	溶融炉心の落下遅延 及び防止 (低压代替注水系 (可搬型))	可搬型代替注水ポンプ (A-2 級)	可搬	II 1)	高台保管場所
		軽油タンク	常設	I A	原子炉建屋等
		タンクローリ (4kL)	可搬	II 1)	高台保管場所
		ホース [流路]	可搬	II 1)	高台保管場所
		復水補給水系・残留熱除去系・給水系 配管・弁・スパーージャ [流路]	常設	I A	原子炉建屋等
原子炉压力容器 [注入先]		常設	I A	原子炉建屋等	
52 条	格納容器内の水素濃 度監視設備	格納容器内水素濃度 (SA)	常設	I A	原子炉建屋等
		格納容器内水素濃度	常設	I A	原子炉建屋等
		格納容器内酸素濃度	常設	I A	原子炉建屋等

※ハッチングは設計基準対象施設の津波防護対象設備の浸水防護重点化範囲内に設置される設備を表す。

※※ 今後の設計進捗により変更となる可能性がある。

添付第 1-2 表 重大事故等対処施設一覧及び配置 (9/20)

関連 条文	系統機能	主要設備	設備 分類	設置箇所	
				整理 番号	箇所名称
52 条	格納容器圧力逃がし 装置	フィルタ装置	常設	I B3)	FCVS 敷設区画
		よう素フィルタ	常設	I B3)	FCVS 敷設区画
		フィルタ装置水位	常設	I B3)	FCVS 敷設区画
		フィルタ装置入口圧力	常設	I A	原子炉建屋等
		フィルタ装置出口放射線モニタ	常設	I B3)	FCVS 敷設区画
		フィルタ装置金属フィルタ差圧	常設	I B3)	FCVS 敷設区画
		フィルタ装置水素濃度	常設	I A	原子炉建屋等
		フィルタ装置スクラバ水 pH	常設	I B2)	FCVS 敷設区画
		ドレンポンプ設備	常設	I B3)	FCVS 敷設区画
		ドレンタンク	常設	I B3)	FCVS 敷設区画
		遠隔手動弁操作設備	常設	I A	原子炉建屋等
		スクラバ水 pH 制御設備	可搬	II 1	FCVS 敷設区画
		ラプチャーディスク	常設	I B3)	FCVS 敷設区画
		可搬式窒素供給装置	可搬	II 1)	高台保管場所
		フィルタベント遮蔽壁	常設	I B3)	FCVS 敷設区画
		配管遮蔽	常設	I B3)	FCVS 敷設区画
		原子炉格納容器 [ベント元]	常設	I A	原子炉建屋等
		格納容器圧力逃がし装置・不活性ガス系・耐圧強化ベント系配管・弁 [流路]	常設	I A I B3)	原子炉建屋等 FCVS 敷設区画
		可搬型代替注水ポンプ (A-2 級)	可搬	II 1)	高台保管場所
		代替格納容器圧力 逃がし装置	フィルタ装置	常設	I
	よう素フィルタ		常設	I	大湊側敷地
	代替格納容器圧力逃がし装置室空調		常設	I A	原子炉建屋等
	フィルタ装置水位		常設	I A	原子炉建屋等
	フィルタ装置入口圧力		常設	I A	原子炉建屋等
	フィルタ装置出口放射線モニタ		常設	I A	原子炉建屋等
	フィルタ装置金属フィルタ差圧		常設	I A	原子炉建屋等
	フィルタ装置水素濃度		常設	I A	原子炉建屋等
	フィルタ装置スクラバ水 pH		常設	I A	原子炉建屋等
	ドレンポンプ設備		常設	I	大湊側敷地
	ドレンタンク		常設	I	大湊側敷地
	遠隔手動弁操作設備		常設	I	原子炉建屋等
	薬液タンク		常設	I	大湊側敷地
	ラプチャーディスク	常設	I A I	原子炉建屋等 大湊側敷地	
可搬式窒素供給装置	可搬	II 1)	高台保管場所		
原子炉格納容器 [ベント元]	常設	I A	原子炉建屋等		
代替格納容器圧力逃がし装置配管・弁 [流路]	常設	I A I	原子炉建屋 大湊側敷地		
可搬型代替注水ポンプ (A-2 級)	可搬	II 1)	高台保管場所		

※ハッチングは設計基準対象施設の津波防護対象設備の浸水防護重点化範囲内に設置される設備を表す。

※※ 今後の設計進捗により変更となる可能性がある。

添付第 1-2 表 重大事故等対処施設一覧及び配置 (10/20)

関連 条文	系統機能	主要設備	設備 分類	設置箇所	
				整理 番号	箇所名称
52 条	耐圧強化ベント系 (W/W)	耐圧強化ベント系 (W/W) 配管・弁	常設	I A	原子炉建屋等
		遠隔手動弁操作設備	常設	I A	原子炉建屋等
		原子炉格納容器 [ベント元]	常設	I A	原子炉建屋等
		不活性ガス系・非常用ガス処理系 配管・弁 [流路]	常設	I A	原子炉建屋等
		可搬式窒素供給装置	可搬	II 1)	高台保管場所
	耐圧強化ベント系	耐圧強化ベント系放射線モニタ	常設	I A	原子炉建屋等
		フィルタ装置水素濃度	常設	I A	原子炉建屋等
53 条	静的触媒式水素再結 合器	静的触媒式水素再結合器	常設	I A	原子炉建屋等
		静的触媒式水素再結合器 動作監視装置	常設	I A	原子炉建屋等
		原子炉建屋水素濃度	常設	I A	原子炉建屋等
54 条	燃料プール代替注水 系 (可搬型)	可搬型代替注水ポンプ (A-1 級)	可搬	II 1)	高台保管場所
		可搬型代替注水ポンプ (A-2 級)	可搬	II 1)	高台保管場所
		軽油タンク	常設	I A	原子炉建屋等
		タンクローリ (4kL)	可搬	II 1)	高台保管場所
		ホース [流路]	可搬	I A II 1)	原子炉建屋等 高台保管場所
		可搬型スプレイヘッド	可搬	I A	原子炉建屋等
		燃料プール代替注水系 (常設) 配管・弁 [流路]	常設	I A	原子炉建屋等
		常設スプレイヘッド	常設	I A	原子炉建屋等
	燃料プール冷却浄化 系	使用済燃料プール (サイフォン防止機 能含む) [注入先]	常設	I A	原子炉建屋等
		燃料プール冷却浄化系ポンプ	常設	I A	原子炉建屋等
		使用済燃料プール [水源] [注入先]	常設	I A	原子炉建屋等
		燃料プール冷却浄化系 熱交換器	常設	I A	原子炉建屋等
		燃料プール冷却浄化系 配管・弁・ スキマサージタンク・ディフューザ [流路]	常設	I A	原子炉建屋等

※ハッチングは設計基準対象施設の津波防護対象設備の浸水防護重点化範囲内に設置される設備を表す。

※※ 今後の設計進捗により変更となる可能性がある。

添付第 1-2 表 重大事故等対処施設一覧及び配置 (11/20)

関連 条文	系統機能	主要設備	設備 分類	設置箇所	
				整理 番号	箇所名称
54 条	代替原子炉補機冷却系 ※水源は海水を使用	熱交換器ユニット	可搬	II 1)	高台保管場所
		可搬型大容量送水ポンプ	可搬	II 1)	高台保管場所
		代替原子炉補機冷却海水ストレーナ	可搬	II 1)	高台保管場所
		ホース [流路]	可搬	II 1)	高台保管場所
		可搬型代替交流電源設備 (電源車)	可搬	II 1)	高台保管場所
		軽油タンク	常設	I A	原子炉建屋等
		タンクローリ (4kL)	可搬	II 1)	高台保管場所
	原子炉補機冷却系 ※水源は海水を使用	原子炉補機冷却系 配管・弁・サージ タンク, 燃料プール冷却浄化系 熱交 換器 [流路]	常設	I A	原子炉建屋等
		原子炉補機冷却系 中間ループ循環 ポンプ	常設	I A	原子炉建屋等
		原子炉補機冷却系 配管・弁・ 海水ストレーナ [流路]	常設	I A	原子炉建屋等
		原子炉補機冷却系 サージタンク [流路]	常設	I A	原子炉建屋等
		原子炉補機冷却系 熱交換器	常設	I A	原子炉建屋等
	非常用取水設備	原子炉補機冷却系 海水ポンプ	常設	I A	原子炉建屋等
		海水貯留堰	常設	—	取水路周辺
		スクリーン室	常設	—	取水路周辺
		取水路	常設	—	取水路周辺
		補機冷却用海水取水路	常設	—	取水路周辺
	大気への放射性物質 の拡散抑制 ※水源は海水を利用	補機冷却用海水取水槽	常設	—	取水路周辺
		大容量送水車	可搬	II 1)	高台保管場所
		ホース [流路]	可搬	II 1)	高台保管場所
		放水砲	可搬	II 1)	高台保管場所
		軽油タンク	常設	I A	原子炉建屋等
	使用済燃料プールの 監視設備	タンクローリ (4kL)	可搬	II 1)	高台保管場所
		使用済燃料貯蔵プール水位 (SA)	常設	I A	原子炉建屋等
		使用済燃料貯蔵プール水位 (SA 広域)	常設	I A	原子炉建屋等
		使用済燃料貯蔵プール温度 (SA)	常設	I A	原子炉建屋等
		使用済燃料貯蔵プール温度 (SA 広域)	常設	I A	原子炉建屋等
		使用済燃料貯蔵プール放射線 モニタ (高レンジ・低レンジ)	常設	I A	原子炉建屋等
	使用済燃料貯蔵プール監視カメラ (使 用済燃料貯蔵プール監視カメラ用空冷 装置含む)	常設	I A	原子炉建屋等	

※ハッチングは設計基準対象施設の津波防護対象設備の浸水防護重点化範囲内に設置される設備を表す。

※※ 今後の設計進捗により変更となる可能性がある。

添付第 1-2 表 重大事故等対処施設一覧及び配置 (12/20)

関連 条文	系統機能	主要設備	設備 分類	設置箇所	
				整理 番号	箇所名称
55 条	大気への放射性物質 の拡散抑制 (原子炉建屋放水設 備) ※水源は海水を利用	大容量送水車	可搬	II 1)	高台保管場所
		ホース [流路]	可搬	II 1)	高台保管場所
		放水砲	可搬	II 1)	高台保管場所
		軽油タンク	常設	I A	原子炉建屋等
		タンクローリ (4kL)	可搬	II 1)	高台保管場所
	海洋への放射性物質 の拡散抑制 (海洋拡散抑制設備)	汚濁防止膜	可搬	II 1)	高台保管場所
		小型船舶 (汚濁防止膜設置用)	可搬	II 1)	高台保管場所
		放射性物質吸着材	可搬	II 1)	高台保管場所
	航空機燃料火災への 泡消火 (原子炉建屋放水設 備)	大容量送水車	可搬	II 1)	高台保管場所
		ホース [流路]	可搬	II 1)	高台保管場所
		放水砲	可搬	II 1)	高台保管場所
		泡原液搬送車	可搬	II 1)	高台保管場所
		泡原液混合装置	可搬	II 1)	高台保管場所
		軽油タンク	常設	I A	原子炉建屋等
タンクローリ (4kL)		可搬	II 1)	高台保管場所	
56 条	水源の確保 ※水源としては海水 も使用可能	復水貯蔵槽	常設	I A	原子炉建屋等
		サプレッション・チェンバ	常設	I A	原子炉建屋等
		ほう酸水注入系貯蔵タンク	常設	I A	原子炉建屋等
	水の移送手段	可搬型代替注水ポンプ (A-2 級)	可搬	II 1)	高台保管場所
		ホース [流路]	可搬	II 1)	高台保管場所
		CSP 外部補給配管・弁 [流路]	常設	I A	原子炉建屋等
		淡水貯水池から防火水槽への移送 ホース	可搬	—	淡水貯水池から 防火水槽まで
		海水貯留堰	常設	—	取水路周辺
		スクリーン室	常設	—	取水路周辺
		取水路 [海水取水位置]	常設	—	取水路周辺
		可搬型大容量送水ポンプ (海水取水用)	可搬	II 1)	高台保管場所
		海水ホース [流路]	可搬	II 1)	高台保管場所
		可搬型代替注水ポンプ (A-1 級)	可搬	II 1)	高台保管場所
		軽油タンク	常設	I A	原子炉建屋等
タンクローリ (4kL)	可搬	II 1)	高台保管場所		

※ハッチングは設計基準対象施設の津波防護対象設備の浸水防護重点化範囲内に設置される設備を表す。

※※ 今後の設計進捗により変更となる可能性がある。

添付第 1-2 表 重大事故等対処施設一覧及び配置 (13/20)

関連 条文	系統機能	主要設備	設備 分類	設置箇所	
				整理 番号	箇所名称
57 条	常設代替交流電源 設備	ガスタービン発電機 (第一ガスタービン発電機)	常設	I B4)	第一 GTG 設置区画
		ガスタービン発電機用燃料タンク (第一ガスタービン発電機用燃料ポンプ)	常設	I B4)	第一 GTG 設置区画
		ガスタービン発電機用燃料移送ポンプ (第一ガスタービン発電機用燃料移送ポンプ)	常設	I B4)	第一 GTG 設置区画
		ガスタービン発電機用燃料移送系配 管・弁 [流路] (第一ガスタービン発電機用 燃料移送系配管・弁)	常設	I B4)	第一 GTG 設置区画
		ガスタービン発電機 (第二ガスタービン発電機)	常設	II 4)	第二 GTG 設置区画
		ガスタービン発電機用燃料タンク (第二ガスタービン発電機用燃料タンク)	常設	II 4)	第二 GTG 設置区画
		ガスタービン発電機用燃料移送ポンプ (第二ガスタービン発電機用燃料移送ポンプ)	常設	II 4)	第二 GTG 設置区画
		ガスタービン発電機用燃料移送系配 管・弁 [流路] (第一ガスタービン発電機用 燃料移送系配管・弁)	常設	II 4)	第二 GTG 設置区画
	非常用交流電源設備	非常用ディーゼル発電機	常設	I A	原子炉建屋等
		非常用高圧母線 E 系	常設	I A	原子炉建屋等
	可搬型代替交流電源 設備	電源車	可搬	II 1)	高台保管場所
	所内蓄電式直流電源 設備	直流 125V 蓄電池 A	常設	I A	原子炉建屋等
		直流 125V 蓄電池 A-2	常設	I A	原子炉建屋等
		AM 用直流 125V 蓄電池	常設	I A	原子炉建屋等
	非常用直流電源設備	直流 125V 蓄電池 B	常設	I A	原子炉建屋等
		直流 125V 蓄電池 C	常設	I A	原子炉建屋等
	可搬型直流電源設備	可搬型代替交流電源設備 (電源車)	可搬	II 1)	高台保管場所
		AM 用直流 125V 充電器	常設	I A	原子炉建屋等
	代替所内電気設備	緊急用高圧母線 (電路含む)	常設	—	第二 GTG 敷設区画か ら K6, 7C/B まで
		緊急用断路器 (電路含む)	常設	—	第二 GTG 敷設区画か ら K6, 7C/B まで
		緊急用電源切替箱断路器	常設	I A	原子炉建屋等
		緊急用電源切替箱接続装置	常設	I A	原子炉建屋等
		AM 用動力変圧器	常設	I A	原子炉建屋等
		AM 用 MCC	常設	I A	原子炉建屋等
		AM 用切替盤	常設	I A	原子炉建屋等
		AM 用操作盤	常設	I A	原子炉建屋等
非常用高圧母線 C 系		常設	I A	原子炉建屋等	
非常用高圧母線 D 系	常設	I A	原子炉建屋等		

※ハッチングは設計基準対象施設の津波防護対象設備の浸水防護重点化範囲内に設置される設備を表す。

※※ 今後の設計進捗により変更となる可能性がある。

添付第 1-2 表 重大事故等対処施設一覧及び配置 (14/20)

関連 条文	系統機能	主要設備	設備 分類	設置個所	
				整理 番号	箇所名称
57 条	号炉間電力融通電気 設備	号炉間電力融通ケーブル	常設	I A	原子炉建屋等
			可搬	I A II 1)	原子炉建屋等 高台保管場所
	燃料補給設備	軽油タンク 燃料ディタンク 燃料移送ポンプ 非常用ディーゼル発電機用燃料移送系 配管・弁 [流路] タンクローリ (4kL) タンクローリ (16kL)	常設	I A	原子炉建屋等
			常設	I A	原子炉建屋等
			常設	I A	原子炉建屋等
			常設	I A	原子炉建屋等
			可搬	II 1)	高台保管場所
可搬	II 1)	高台保管場所			
58 条	原子炉压力容器内の 温度	原子炉压力容器温度	常設	I A	原子炉建屋等
		残留熱除去系熱交換器入口温度	常設	I A	原子炉建屋等
	原子炉压力容器内の 圧力	原子炉圧力	常設	I A	原子炉建屋等
		原子炉圧力 (SA)	常設	I A	原子炉建屋等
	原子炉压力容器内の 水位	原子炉水位	常設	I A	原子炉建屋等
		原子炉水位 (SA)	常設	I A	原子炉建屋等
	原子炉压力容器への 注水量	原子炉隔離時冷却系系統流量	常設	I A	原子炉建屋等
		高压炉心注水系系統流量	常設	I A	原子炉建屋等
		残留熱除去系系統流量	常設	I A	原子炉建屋等
		高压代替注水系系統流量	常設	I A	原子炉建屋等
	復水補給水系流量 (原子炉压力容器)	常設	I A	原子炉建屋等	
	原子炉格納容器への 注水量	復水補給水系流量 (原子炉格納容器)	常設	I A	原子炉建屋等
	原子炉格納容器内の 温度	ドライウェル雰囲気温度	常設	I A	原子炉建屋等
		サブプレッション・チェンバ気体温度	常設	I A	原子炉建屋等
		サブプレッション・チェンバ・プール水 温度	常設	I A	原子炉建屋等
	原子炉格納容器内の 圧力	格納容器内圧力 (D/W)	常設	I A	原子炉建屋等
		格納容器内圧力 (S/C)	常設	I A	原子炉建屋等
	原子炉格納容器内の 水位	サブプレッション・チェンバ・プール水 位	常設	I A	原子炉建屋等
		格納容器下部水位	常設	I A	原子炉建屋等
	原子炉格納容器内の 水素濃度	格納容器内水素濃度 (SA)	常設	I A	原子炉建屋等
		格納容器内水素濃度	常設	I A	原子炉建屋等
	原子炉格納容器内の 酸素濃度	格納容器内酸素濃度	常設	I A	原子炉建屋等
	原子炉格納容器内の 放射線量率	格納容器内雰囲気放射線レベル (D/W)	常設	I A	原子炉建屋等
格納容器内雰囲気放射線レベル (S/C)		常設	I A	原子炉建屋等	
未臨界の監視	起動領域モニタ	常設	I A	原子炉建屋等	
	平均出力領域モニタ	常設	I A	原子炉建屋等	

※ハッチングは設計基準対象施設の津波防護対象設備の浸水防護重点化範囲内に設置される設備を表す。

※※ 今後の設計進捗により変更となる可能性がある。

添付第 1-2 表 重大事故等対処施設一覧及び配置 (15/20)

関連 条文	系統機能	主要設備	設備 分類	設置箇所	
				整理 番号	箇所名称
58 条	最終ヒートシンクによる冷却状態の確認	サプレッション・チェンバ・プール水温度	常設	I A	原子炉建屋等
		復水補給水系温度 (代替循環冷却)	常設	I A	原子炉建屋等
		復水補給水系流量 (原子炉压力容器)	常設	I A	原子炉建屋等
		復水補給水系流量 (原子炉格納容器)	常設	I A	原子炉建屋等
		フィルタ装置水位	常設	I B3)	FCVS 敷設区画
		フィルタ装置入口圧力	常設	I A	原子炉建屋等
		フィルタ装置出口放射線モニタ	常設	I B3)	FCVS 敷設区画
		フィルタ装置水素濃度	常設	I A	原子炉建屋等
		フィルタ装置金属フィルタ差圧	常設	I B3)	FCVS 敷設区画
		フィルタ装置スクラバ水 pH	常設	I B3)	FCVS 敷設区画
		耐圧強化ベント系放射線モニタ	常設	I A	原子炉建屋等
		フィルタ装置水素濃度	常設	I A	原子炉建屋等
		原子炉補機冷却水系系統流量	常設	I A	原子炉建屋等
		残留熱除去系熱交換器入口冷却水流量	常設	I A	原子炉建屋等
		残留熱除去系熱交換器入口温度	常設	I A	原子炉建屋等
		残留熱除去系熱交換器出口温度	常設	I A	原子炉建屋等
		残留熱除去系系統流量	常設	I A	原子炉建屋等
	格納容器バイパスの監視	原子炉水位	常設	I A	原子炉建屋等
		原子炉水位 (SA)	常設	I A	原子炉建屋等
		原子炉圧力	常設	I A	原子炉建屋等
		原子炉圧力 (SA)	常設	I A	原子炉建屋等
		ドライウエル雰囲気温度	常設	I A	原子炉建屋等
		格納容器内圧力 (D/W)	常設	I A	原子炉建屋等
	水源の確保	復水貯蔵槽水位 (SA)	常設	I A	原子炉建屋等
		サプレッション・チェンバ・プール水位	常設	I A	原子炉建屋等
	原子炉建屋内の水素濃度	原子炉建屋水素濃度	常設	I A	原子炉建屋等
	使用済燃料プールの監視	使用済燃料貯蔵プール水位 (SA)	常設	I A	原子炉建屋等
		使用済燃料貯蔵プール水位 (SA 広域)	常設	I A	原子炉建屋等
		使用済燃料貯蔵プール温度 (SA)	常設	I A	原子炉建屋等
		使用済燃料貯蔵プール温度 (SA 広域)	常設	I A	原子炉建屋等
		使用済燃料貯蔵プール放射線モニタ (高レンジ・低レンジ)	常設	I A	原子炉建屋等
		使用済燃料貯蔵プール監視カメラ (使用済燃料貯蔵プール監視カメラ用空冷装置含む)	常設	I A	原子炉建屋等

※ハッチングは設計基準対象施設の津波防護対象設備の浸水防護重点化範囲内に設置される設備を表す。
 ※※ 今後の設計進捗により変更となる可能性がある。

添付第 1-2 表 重大事故等対処施設一覧及び配置 (16/20)

関連 条文	系統機能	主要設備	設備 分類	設置個所	
				整理 番号	箇所名称
58 条	発電所内の通信連絡	必要な情報を把握できる設備 (安全パラメータ表示システム (SPDS))	常設	I A	原子炉建屋等
	温度, 圧力, 水位, 注水量の計測・監視	可搬型計測器	可搬	I A	原子炉建屋等
59 条	居住性の確保	中央制御室	常設	I A	原子炉建屋等
		中央制御室遮蔽	常設	I A	原子炉建屋等
		中央制御室可搬型陽圧化空調機 フィルタユニット	可搬	I A	原子炉建屋等
		中央制御室可搬型陽圧化空調機 ブロウユニット	可搬	I A	原子炉建屋等
		中央制御室換気空調系給排気隔離弁	常設	I A	原子炉建屋等
		中央制御室待避室	常設	I A	原子炉建屋等
		中央制御室待避室遮蔽	常設	I A	原子炉建屋等
		中央制御室待避室空気ボンベ陽圧化 装置 (空気ボンベ)	可搬	I A	原子炉建屋等
		中央制御室待避室空気ボンベ陽圧化 装置 (配管・弁)	常設	I A	原子炉建屋等
		可搬型蓄電池内蔵型照明	可搬	I A	原子炉建屋等
		差圧計	可搬	I A	原子炉建屋等
		酸素濃度・二酸化炭素濃度計	可搬	I A	原子炉建屋等
		無線連絡設備 (常設) (待避室)	常設	I A	原子炉建屋等
		衛星電話設備 (常設) (待避室)	常設	I A	原子炉建屋等
		データ表示装置 (待避室)	常設	I A	原子炉建屋等
		常設代替交流電源 設備	ガスタービン発電機 (第一ガスタービン発電機)	常設	I B4)
ガスタービン発電機用燃料タンク (第一ガスタービン発電機用燃料ポンプ)	常設		I B4)	第一 GTG 敷設区画	
ガスタービン発電機用燃料移送ポンプ (第一ガスタービン発電機用燃料移送ポンプ)	常設		I B4)	第一 GTG 敷設区画	
ガスタービン発電機用燃料移送系配 管・弁 [流路] (第一ガスタービン発電機用 燃料移送系配管・弁)	常設		I B4)	第一 GTG 敷設区画	

※ハッチングは設計基準対象施設の津波防護対象設備の浸水防護重点化範囲内に設置される設備を表す。

※※ 今後の設計進捗により変更となる可能性がある。

添付第 1-2 表 重大事故等対処施設一覧及び配置 (17/20)

関連 条文	系統機能	主要設備	設備 分類	設置箇所	
				整理 番号	箇所名称
59 条	常設代替交流電源 設備	ガスタービン発電機 (第二ガスタービン発電機)	常設	II 4)	第二 GTG 敷設区画
		ガスタービン発電機用燃料タンク (第二ガスタービン発電機用燃料タンク)	常設	II 4)	第二 GTG 敷設区画
		ガスタービン発電機用燃料移送ポンプ (第二ガスタービン発電機用燃料移送ポンプ)	常設	II 4)	第二 GTG 敷設区画
		ガスタービン発電機用燃料移送系配 管・弁 [流路] (第一ガスタービン発電機用 燃料移送系配管・弁)	常設	II 4)	第二 GTG 敷設区画
59 条	汚染の持ち込み防止	乾電池内蔵型照明 (チェンジングエリア)	可搬	I A	原子炉建屋等
60 条	放射線量の測定	可搬型モニタリングポスト	可搬	II 1)	高台保管場所
	放射能観測車の代替 測定装置	可搬型ダスト・よう素サンプラ	可搬	II 3) I B1)	免震重要棟 5号炉原子炉建屋
		GM 汚染サーベイメータ	可搬	II 3) I B1)	免震重要棟 5号炉原子炉建屋
		NaI シンチレーションサーベイメータ	可搬	II 3) I B1)	免震重要棟 5号炉原子炉建屋
	発電所及びその周辺 の測定に使用する測 定器	可搬型ダスト・よう素サンプラ	可搬	II 3) I B1)	免震重要棟 5号炉原子炉建屋
		GM 汚染サーベイメータ	可搬	II 3) I B1)	免震重要棟 5号炉原子炉建屋
		NaI シンチレーションサーベイメータ	可搬	II 3) I B1)	免震重要棟 5号炉原子炉建屋
		ZnS シンチレーションサーベイメータ	可搬	II 3) I B1)	免震重要棟 5号炉原子炉建屋
		電離箱サーベイメータ	可搬	II 3) I B1)	免震重要棟 5号炉原子炉建屋
		小型船舶(海上モニタリング用)	可搬	II 1)	高台保管場所
		風向・風量その他 気象条件の測定	可搬型気象観測装置	可搬	II 1)
	電源の確保	モニタリング・ポスト用発電機	常設	—	モニタリングポスト No. 2, 5, 8 エリア付 近(T. M. S. L. +12m 以 上)
		軽油タンク	常設	I A	原子炉建屋等
		タンクローリ (4kL)	可搬	II 1)	高台保管場所

※ハッチングは設計基準対象施設の津波防護対象設備の浸水防護重点化範囲内に設置される設備を表す。

※※ 今後の設計進捗により変更となる可能性がある。

添付第 1-2 表 重大事故等対処施設一覧及び配置 (18/20)

関連 条文	系統機能	主要設備	設備 分類	設置個所	
				整理 番号	箇所名称
61 条	居住性の確保 (免震重要棟内緊急 時対策所)	緊急時対策所 (免震重要棟内緊急時対策所)	常設	II 3)	免震重要棟
		免震重要棟内緊急時対策所遮蔽	常設	II 3)	免震重要棟
		免震重要棟内緊急時対策所 (待避室) 遮蔽	常設	II 3)	免震重要棟
			可搬	II 3)	免震重要棟
		免震重要棟内緊急時対策所 可搬型陽圧化空調機	可搬	II 3)	免震重要棟
		免震重要棟内緊急時対策所 給排気隔離ダンパ	常設	II 3)	免震重要棟
		酸素濃度計	可搬	II 3)	免震重要棟
		二酸化炭素濃度計	可搬	II 3)	免震重要棟
		差圧計	可搬	II 3)	免震重要棟
	地震観測装置	常設	II 3)	免震重要棟	
	必要な情報の把握 (免震重要棟内緊急 時対策所)	必要な情報を把握できる設備 (安全パ ラメータ表示システム (SPDS))	常設	II 3)	免震重要棟
	通信連絡 (免震重要棟内緊急 時対策所)	無線連絡設備 (常設)	常設	II 3)	免震重要棟
		無線連絡設備 (可搬型)	可搬	II 3)	免震重要棟
		衛星電話設備 (常設)	常設	II 3)	免震重要棟
		衛星電話設備 (可搬型)	可搬	II 3)	免震重要棟
		統合原子力防災ネットワークを用いた 通信連絡設備	常設	II 3)	免震重要棟
		データ伝送設備	常設	II 3)	免震重要棟
	電源の確保 (免震重要棟内緊急 時対策所)	免震重要棟内緊急時対策所用 ガスタービン発電機	常設	II 3)	免震重要棟
		免震重要棟内緊急時対策所用 ガスタービン発電機用地下貯油タンク	常設	II 3)	免震重要棟
		免震重要棟内緊急時対策所用 ガスタービン発電機用燃料移送ポンプ	常設	II 3)	免震重要棟
		免震重要棟内緊急時対策所用 ガスタービン発電機用受電盤	常設	II 3)	免震重要棟
		電源車	可搬	II 1)	高台保管場所
		免震重要棟内緊急時対策所用ガスター ビン発電機-電源車切替断路器	常設	II 3)	免震重要棟
		軽油タンク	常設	I A	原子炉建屋等
		タンクローリ (16kL)	可搬	II 1)	高台保管場所
		タンクローリ (4kL)	可搬	II 1)	高台保管場所

※ハッチングは設計基準対象施設の津波防護対象設備の浸水防護重点化範囲内に設置される設備を表す。

※※ 今後の設計進捗により変更となる可能性がある。

添付第 1-2 表 重大事故等対処施設一覧及び配置 (19/20)

関連 条文	系統機能	主要設備	設備 分類	設置箇所	
				整理 番号	箇所名称
61 条	居住性の確保 (5号炉原子炉建屋内 緊急時対策所)	緊急時対策所 (5号炉原子炉建屋内緊急時対策所)	常設	I B1)	5号炉原子炉建屋
		5号炉原子炉建屋内緊急時対策所遮蔽	常設	I B1)	5号炉原子炉建屋
		5号炉原子炉建屋内緊急時対策所 可搬型陽圧化空調機	可搬	I B1)	5号炉原子炉建屋
		5号炉原子炉建屋内緊急時対策所 空気ポンペ陽圧化装置 (空気ポンペ)	可搬	I B1)	5号炉原子炉建屋
		5号炉原子炉建屋内緊急時対策所 空気ポンペ陽圧化装置 (配管・弁)	常設	I B1)	5号炉原子炉建屋
		5号炉原子炉建屋内緊急時対策所 二酸化炭素吸収装置	常設	I B1)	5号炉原子炉建屋
		5号炉原子炉建屋内緊急時対策所 可搬型エリアモニタ	可搬	I B1)	5号炉原子炉建屋
		可搬型モニタリングポスト	可搬	II 1)	高台保管場所
		酸素濃度計	可搬	I B1)	5号炉原子炉建屋
		二酸化炭素濃度計	可搬	I B1)	5号炉原子炉建屋
		差圧計	可搬	I B1)	5号炉原子炉建屋
	必要な情報の把握 (5号炉原子炉建屋内 緊急時対策所)	必要な情報を把握できる設備 (安全パ ラメータ表示システム (SPDS))	常設	I B1)	5号炉原子炉建屋
	通信連絡 (5号炉原子炉建屋内 緊急時対策所)	無線連絡設備 (常設)	常設	I B1)	5号炉原子炉建屋
		無線連絡設備 (可搬型)	可搬	I B1)	5号炉原子炉建屋
		衛星電話設備 (常設)	常設	I B1)	5号炉原子炉建屋
		衛星電話設備 (可搬型)	可搬	I B1)	5号炉原子炉建屋
		統合原子力防災ネットワークを用いた 通信連絡設備	常設	I B1)	5号炉原子炉建屋
		データ伝送設備	常設	I B1)	5号炉原子炉建屋
	電源の確保 (5号炉原子炉建屋内 緊急時対策所)	5号炉原子炉建屋内緊急時対策所用可 搬型電源設備	可搬	I B2)	K5TSC 電源敷設区画
		負荷変圧器	常設	I B1)	5号炉原子炉建屋
		交流分電盤	常設	I B1)	5号炉原子炉建屋
		軽油タンク	常設	I A	原子炉建屋等
		タンクローリ (4kL)	可搬	II 1)	高台保管場所

※ハッチングは設計基準対象施設の津波防護対象設備の浸水防護重点化範囲内に設置される設備を表す。

※※ 今後の設計進捗により変更となる可能性がある。

添付第 1-2 表 重大事故等対処施設一覧及び配置 (20/20)

関連 条文	系統機能	主要設備	設備 分類	設置箇所	
				整理 番号	箇所名称
62 条	発電所内の通信連絡	携帯型音声呼出電話設備	可搬	I A	原子炉建屋等
		無線連絡設備 (常設)	常設	I A II 3) I B1)	原子炉建屋等 免震重要棟 5号炉原子炉建屋
		無線連絡設備 (可搬型)	可搬	II 3) I B1)	免震重要棟 5号炉原子炉建屋
		衛星電話設備 (常設)	常設	I A II 3) I B1)	原子炉建屋等 免震重要棟 5号炉原子炉建屋
		衛星電話設備 (可搬型)	可搬	II 3) I B1)	免震重要棟 5号炉原子炉建屋
		必要な情報を把握できる設備 (安全パラメータ表示システム (SPDS))	常設	I A II 3) I B1)	原子炉建屋等 免震重要棟 5号炉原子炉建屋
	発電所外の通信連絡	衛星電話設備 (常設)	常設	I A II 3) I B1)	原子炉建屋等 免震重要棟 5号炉原子炉建屋
		衛星電話設備 (可搬型)	可搬	II 3) I B1)	免震重要棟 5号炉原子炉建屋
		統合原子力防災ネットワークを用いた通信連絡設備	常設	II 3) I B1)	免震重要棟 5号炉原子炉建屋
		データ伝送設備	常設	II 3) I B1)	免震重要棟 5号炉原子炉建屋

※ハッチングは設計基準対象施設の津波防護対象設備の浸水防護重点化範囲内に設置される設備を表す。

※※ 今後の設計進捗により変更となる可能性がある。

添付資料 2

地震時の地形等の変化による津波遡上経路への影響について

地震時の地形等の変化による津波遡上経路のへの影響について

目次

2.1 はじめに

2.2 敷地の沈下量設定

2.3 敷地周辺斜面の崩壊形状の設定

2.4 津波評価条件

2.5 津波評価結果

(参考) 津波評価における荒浜側防潮堤の状態設定について

※安田層下部層の MIS10～MIS7 と MIS6 の境界付近の堆積物については、
本資料では〔古安田層〕と仮称する。

2.1 はじめに

基準津波及び耐津波設計方針に係る審査ガイドの要求事項に基づき、以下の検討方針に従い、津波遡上経路への影響について検討する。

【規制基準における要求事項等】

次に示す可能性が考えられる場合は、敷地への遡上経路に及ぼす影響を検討すること。

- 地震に起因する変状による地形、河川流路の変化

入力津波は、基準津波の波源から各施設・設備等の設置位置において算定される時刻歴波形として設定する。具体的な入力津波の設定にあたっては、以下のとおりとする。

- 入力津波が各施設・設備の設計・評価に用いるものであることを念頭に、津波の高さ、津波の速度、衝撃力等、着目する荷重因子を選定した上で、各施設・設備の構造・機能損傷モードに対応する効果を安全側に評価する。

【検討方針】

敷地への遡上及び流下経路上の地盤等について、地震による地形、標高変化を考慮した津波評価を実施し、敷地への遡上経路に及ぼす影響及び入力津波の設定において考慮すべき地形変化について検討する。

- 基準地震動 S_s による損傷が想定される防潮堤及び防波堤については、それらが無い状態での津波評価を実施する。
- 基準地震動 S_s による沈下が想定される敷地については、沈下量を設定し地形に反映して、津波評価を実施する。
- 基準地震動 S_s による崩壊が想定される周辺斜面については、斜面崩壊を考慮し、土砂の堆積形状を設定し地形に反映して、津波評価を実施する。

2.2 敷地の沈下量設定

護岸付近の地盤及び敷地は、地震時の液状化に伴う地盤の沈下が想定されることから、沈下量を算定し、地形モデルに反映する沈下量を設定する。なお、液状化に伴う沈下量の算定は、排水による沈下と側方流動による沈下に分けて算定する。なお、「別添 1.3(1)b. 遡上・浸水域の把握」において把握した遡上域及び荒浜側防潮堤が損傷した場合に遡上する可能性がある敷地として、護岸付近の地盤及び荒浜側防潮堤内の敷地について、沈下量の設定を行うこととした。

(1) 液状化に伴う排水沈下

① 検討概要

護岸付近及び荒浜側防潮堤内敷地の地盤は、西山層、古安田層、埋戻土層等から構成されている。沈下量は、添付第 2-1 図に示す流れに従って、地質断面図により算定した。

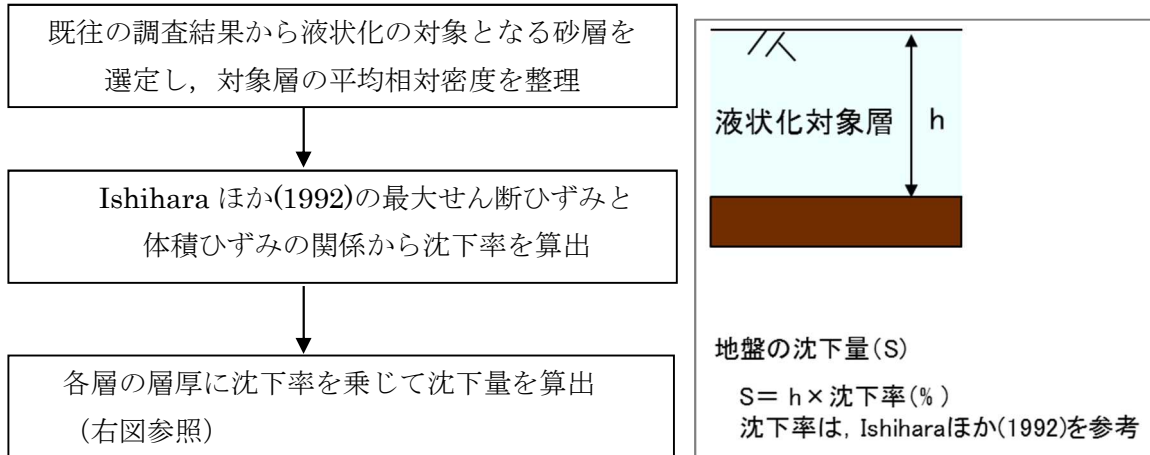

添付第 2-1 図 液状化に伴う排水沈下量の算定フロー

② 評価対象層の選定及び相対密度の設定

排水沈下量算定の対象層としては、砂層の分布状況等から、古安田層中の砂層、新期砂層・沖積層及び埋戻土層を選定した。各層の沈下率は、Ishihara ほか(1992)の地盤の相対密度に応じた最大せん断ひずみと体積ひずみ(沈下率)の関係から設定した。相対密度の調査位置を添付第 2-2 図に、各層の相対密度を添付第 2-3 図に示す。

沈下率は、添付第 2-4 図に示すとおり、相対密度のばらつきを考慮するとともに、最大せん断ひずみによらず体積ひずみ(沈下率)の最大値を採用し、保守的に埋戻土層 2.8%、新期砂層・沖積層 1.7%、古安田層中の砂層 2.1%と設定した。

- : 埋戻土層調査位置
- : 新期砂層・沖積層調査位置

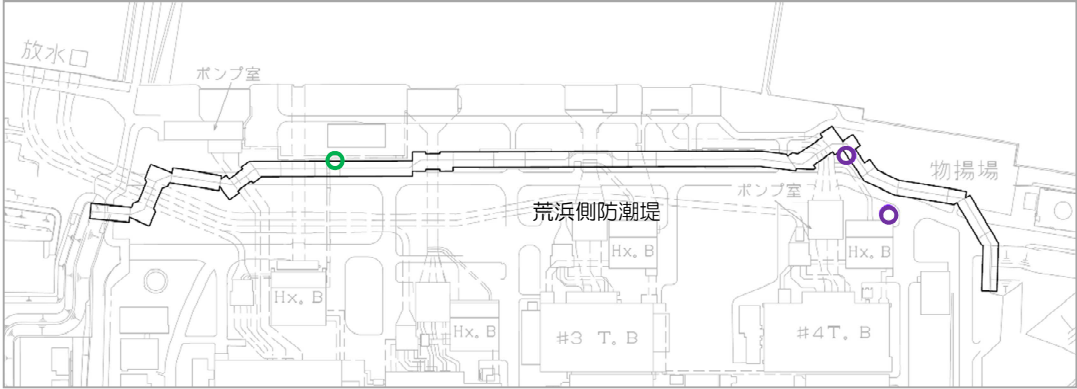

荒浜側

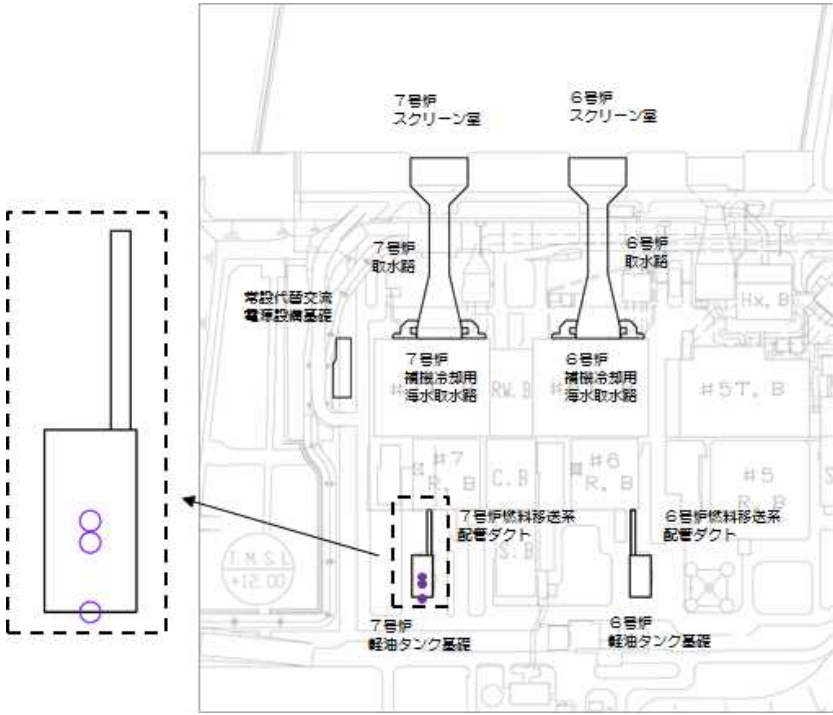

大湊側

添付第 2-2 図(1) 相対密度の調査位置〔埋戻土層及び新期砂層・沖積層〕

○ : 調査位置

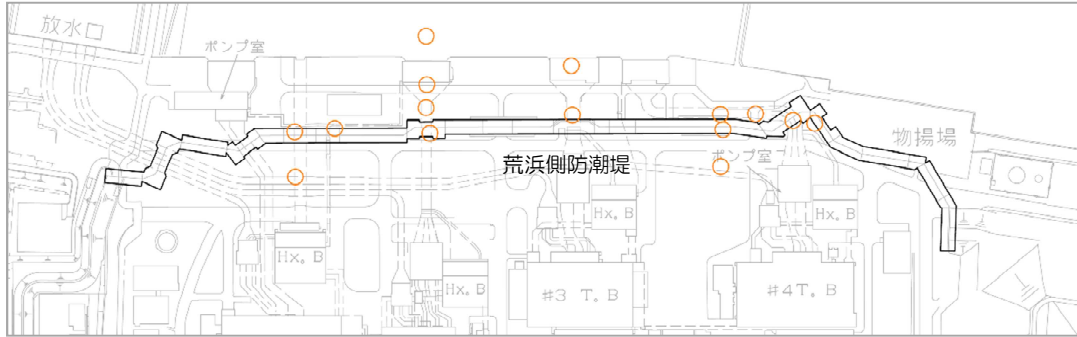

荒浜側

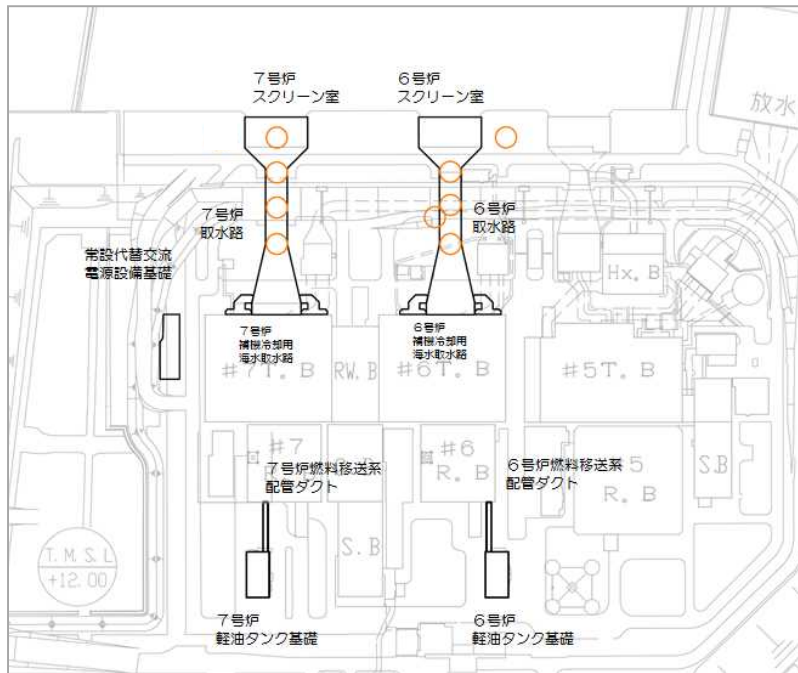

大湊側

添付第 2-2 図(2) 相対密度の調査位置〔古安田層内の砂層〕

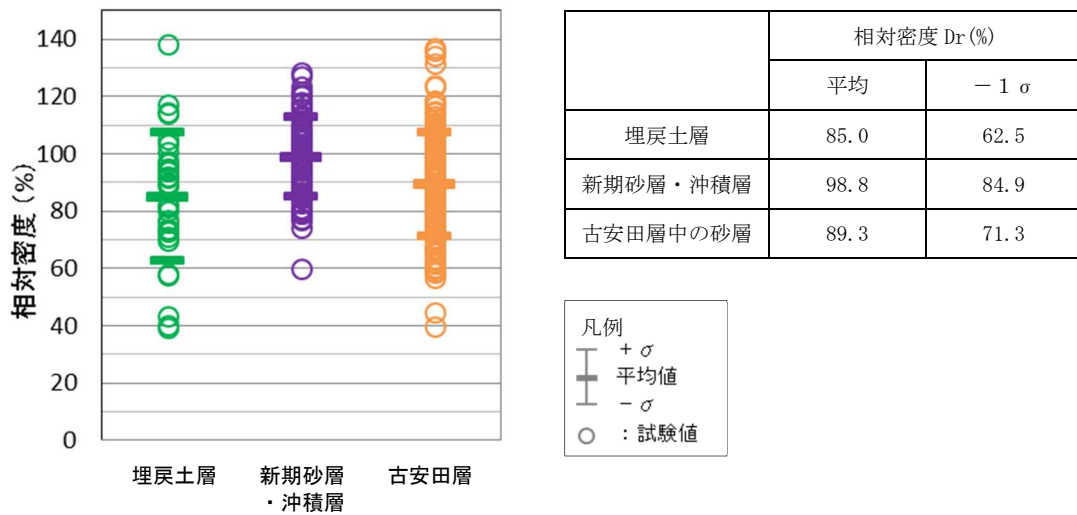

添付第 2-3 図 地盤の相対密度

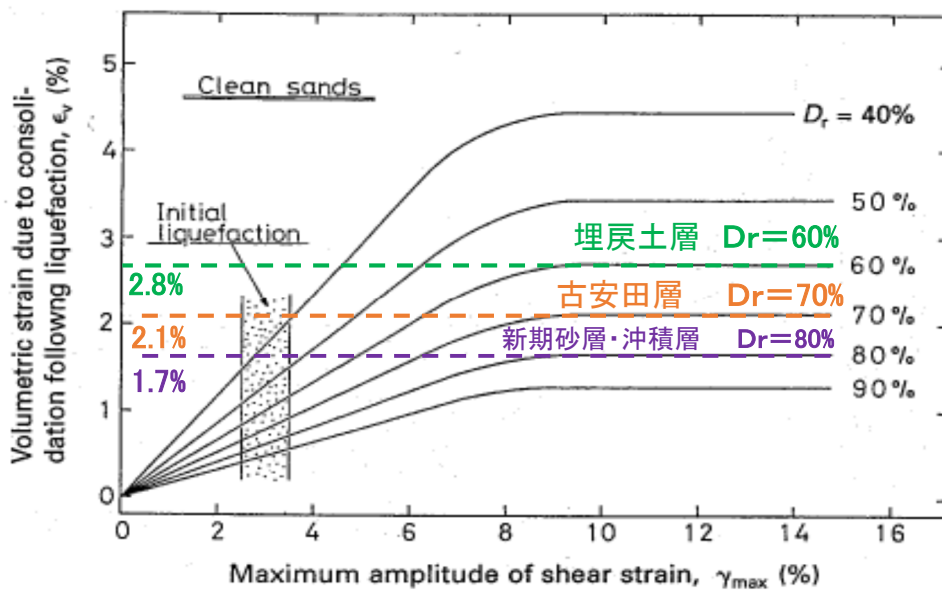

添付第 2-4 図 Ishihara ほか(1992)の地盤の最大せん断ひずみと体積ひずみの関係から設定した沈下率

③ 護岸付近の排水沈下量

護岸付近の排水沈下量は、大湊側を6・7号炉の取水路に直交する地質断面図、荒浜側を荒浜側防潮堤沿いの地質断面図に基づき算定した。平面図及び地質断面図を添付第2-5図に示す。

各砂層の層厚と沈下率から算出した沈下量の分布を添付第2-6図に示す。大湊側護岸付近の平均沈下量は0.55m、最大沈下量は0.65m、荒浜側護岸付近の平均沈下量は0.48m、最大沈下量は0.71mとなった。

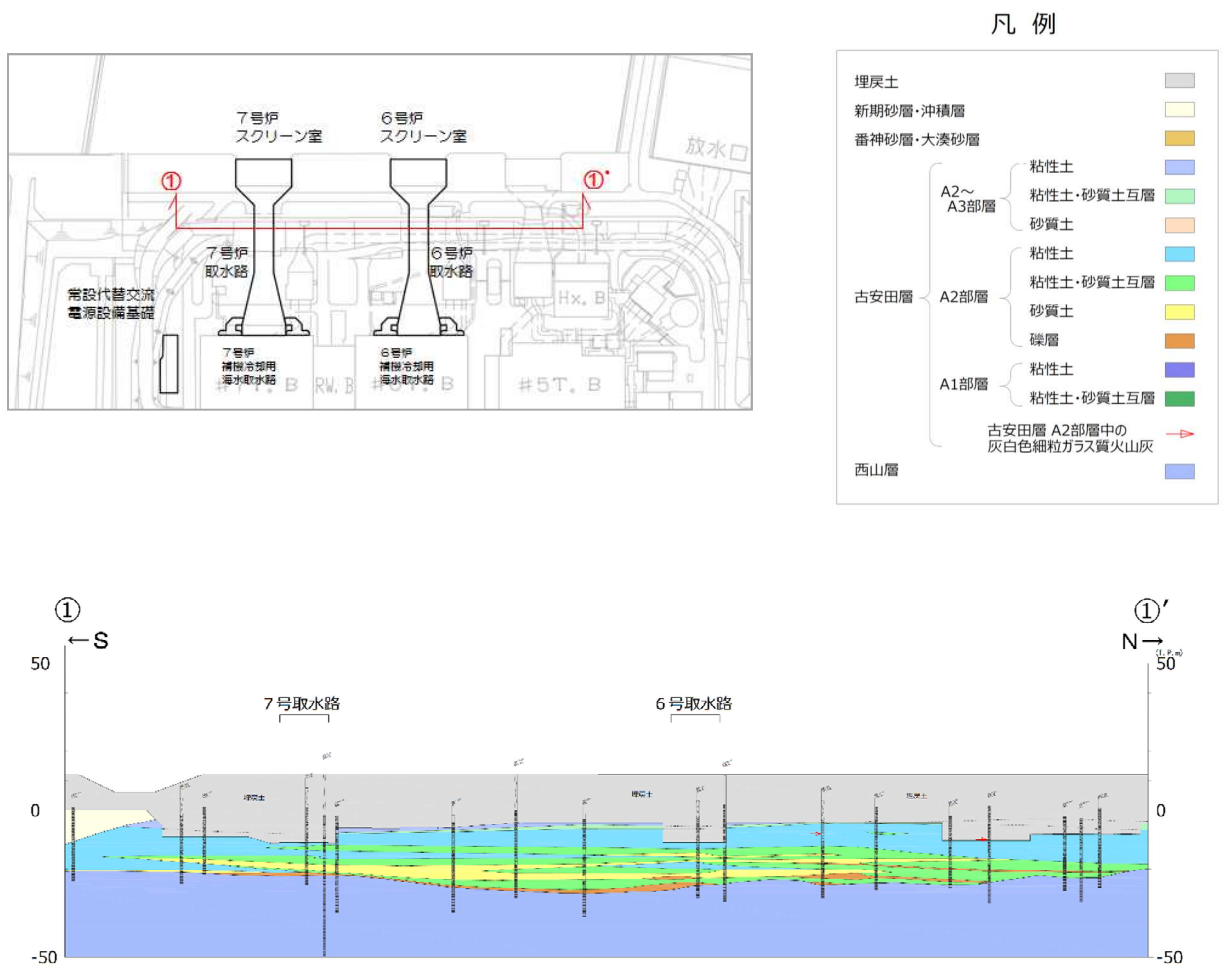

添付第2-5図(1) 地質断面図 (大湊側 ①-①' 断面)

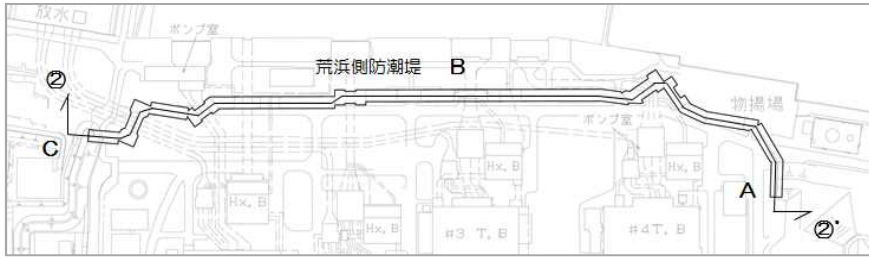

凡例

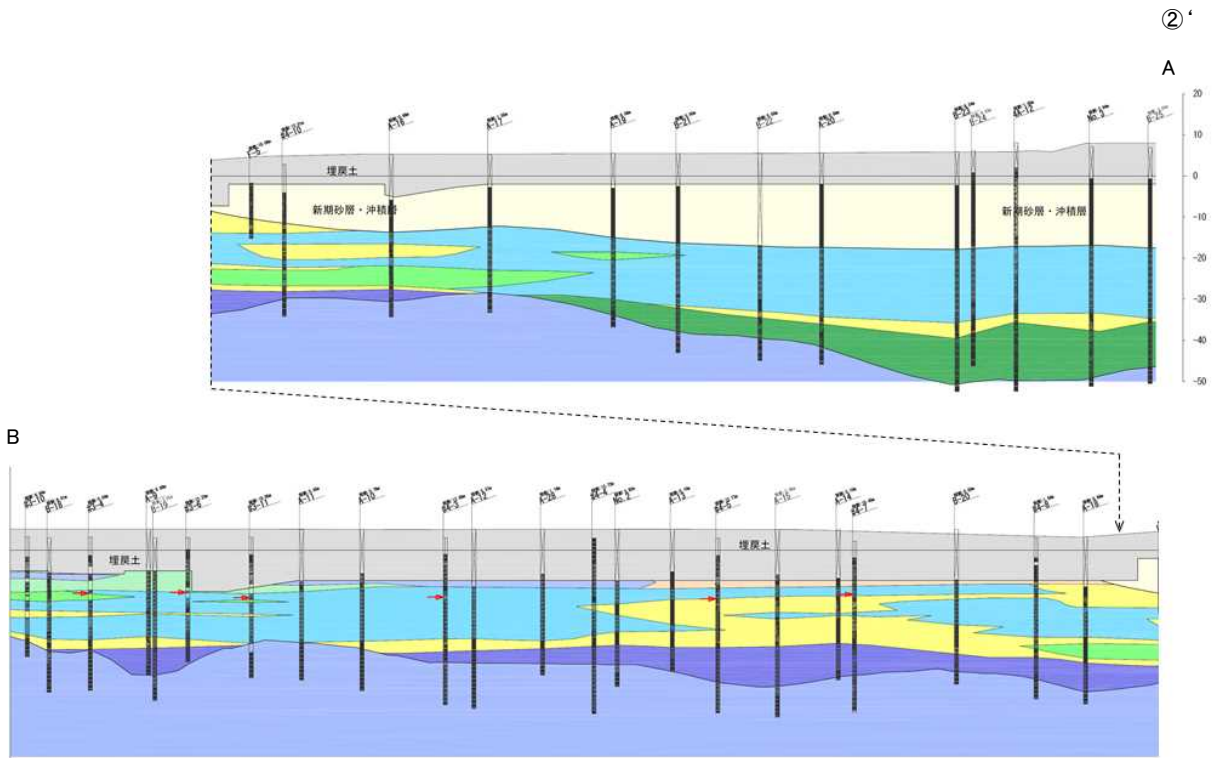

添付第 2-5 図(2) 地質断面図 (荒浜側 ②-②' (A-B) 断面)

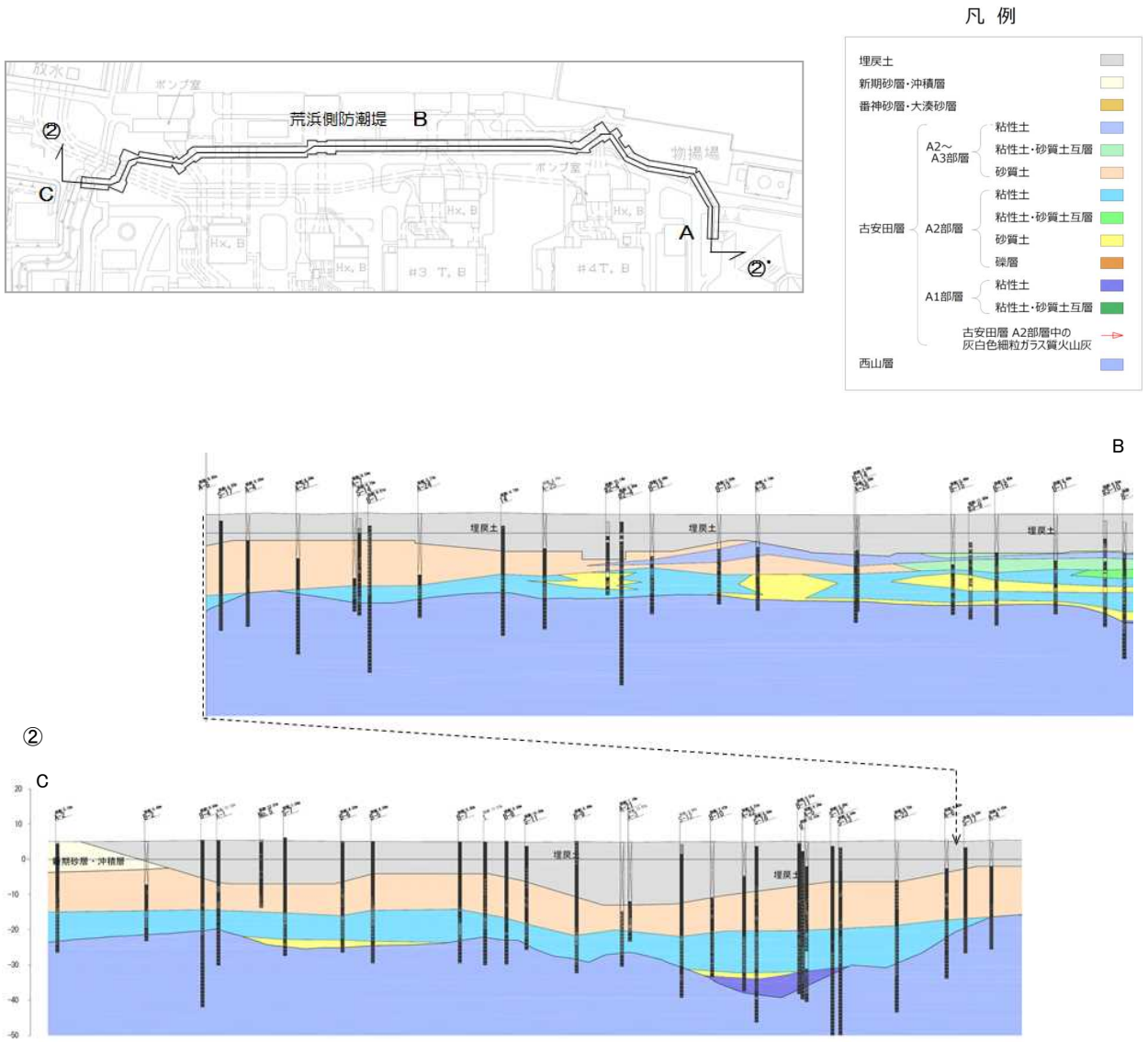

添付第 2-5 図(3) 地質断面図 (荒浜側 ②-②' (B-C) 断面)

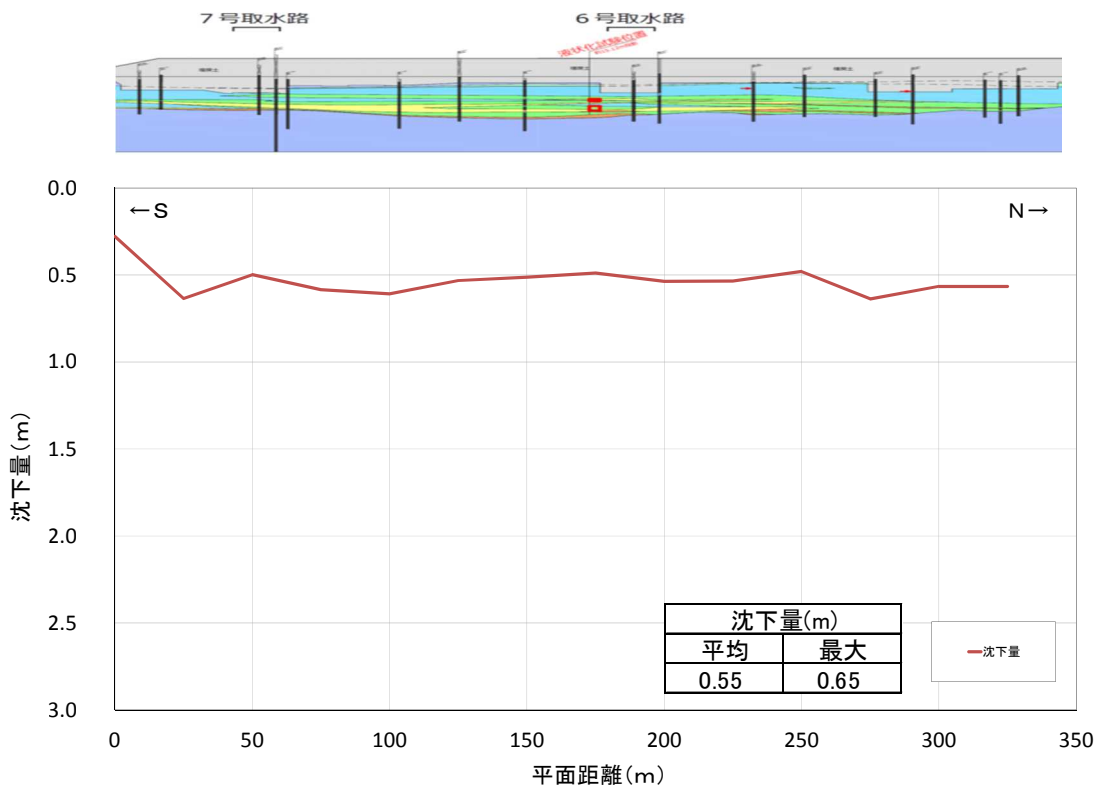

添付第 2-6 図(1) 排水沈下量 (大湊側護岸付近)

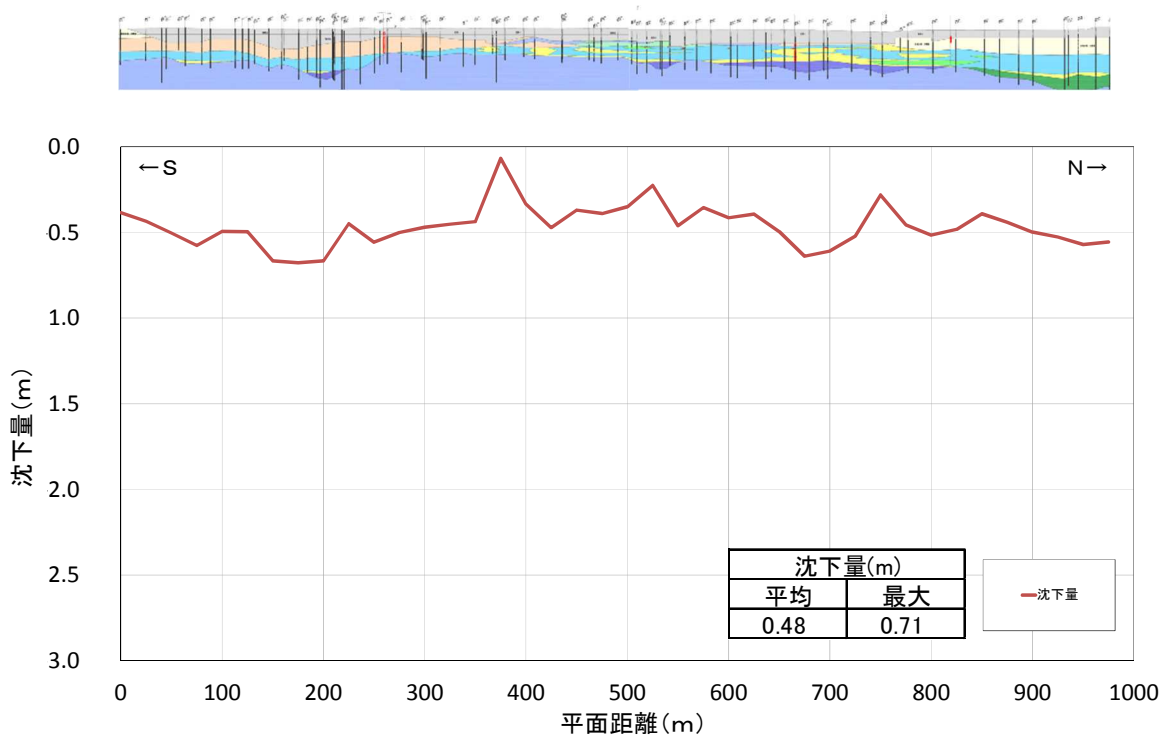

添付第 2-6 図(2) 排水沈下量 (荒浜側護岸付近)

④ 荒浜側防潮堤内敷地の排水沈下量

荒浜側防潮堤内の敷地 (T. M. S. L. +5m) の沈下量は、護岸付近と同様な考え方で、1～4号炉の原子炉建屋に直交する地質断面図及び原子炉建屋山側の汀線に平行な地質断面図に基づき算定した。平面図及び地質断面図を添付第2-7図に示す。なお、古安田層については、液状化しない粘性土も広く分布しているが、ここでは全層を液状化評価対象層として保守的に沈下量を算定した。

各砂層の層厚と沈下率から算出した沈下量の分布を添付第2-8図に示す。1号炉汀線直交断面の沈下量は、海側で平均0.77m、最大1.03m、山側で平均0.77m、最大1.06mとなった。2号炉汀線直交断面の沈下量は、海側で平均0.53m、最大0.58m、山側で平均0.83m、最大1.05mとなった。3号炉汀線直交断面の沈下量は、海側で平均0.72m、最大0.95m、山側で平均0.93m、最大1.15mとなった。4号炉汀線直交断面の沈下量は、海側で平均0.83m、最大0.97m、山側で平均0.88m、最大1.07mとなった。山側汀線平行断面の沈下量は、平均0.88m、最大1.07mとなった。

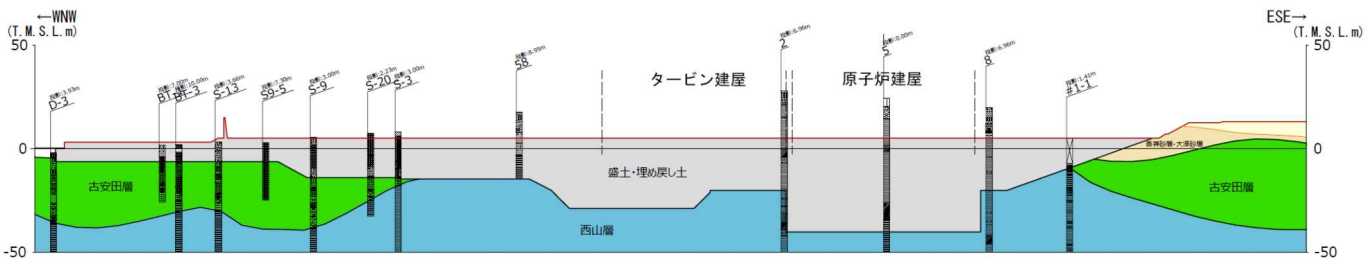
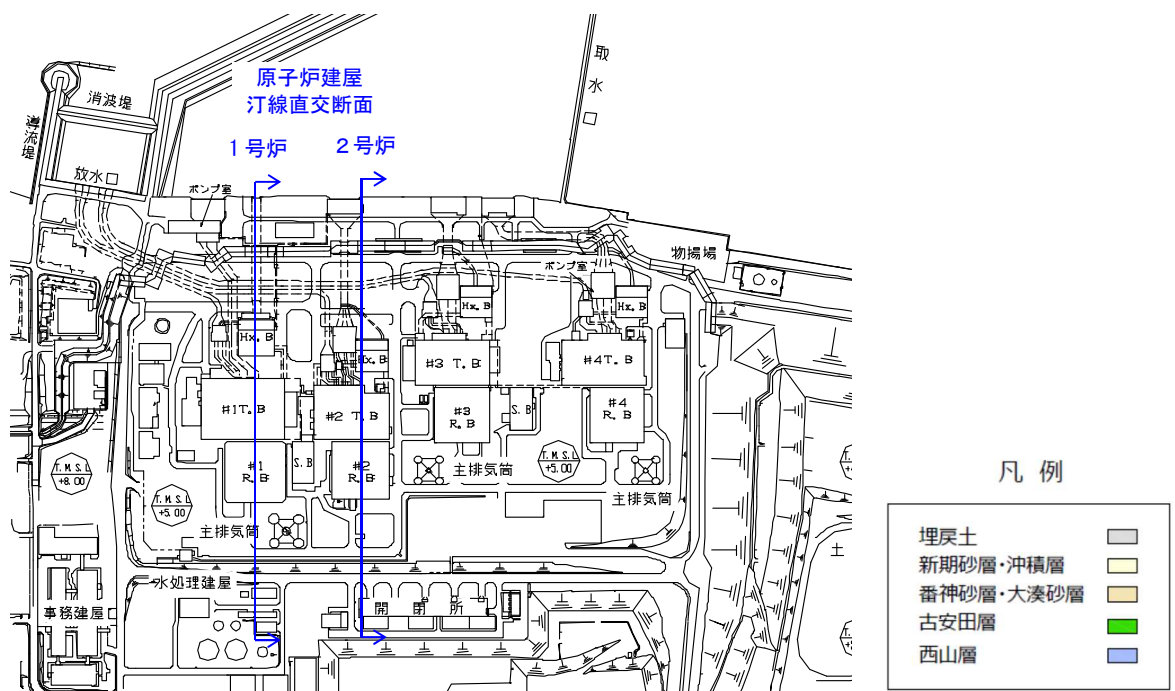

1号炉汀線直交断面

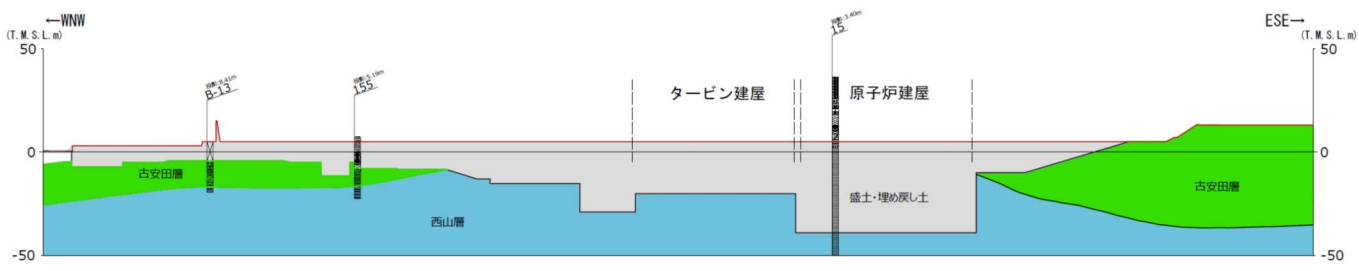

2号炉汀線直交断面

添付第 2-7 図(1) 地質断面図 (1, 2号炉汀線直交断面図)

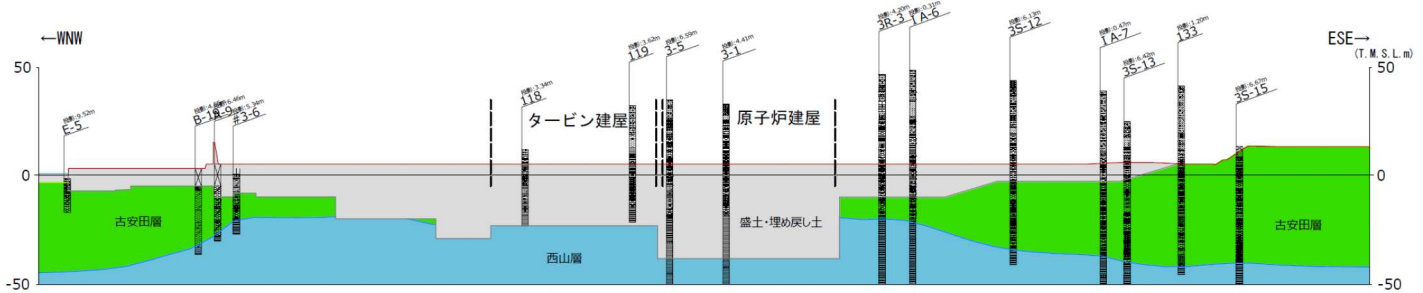
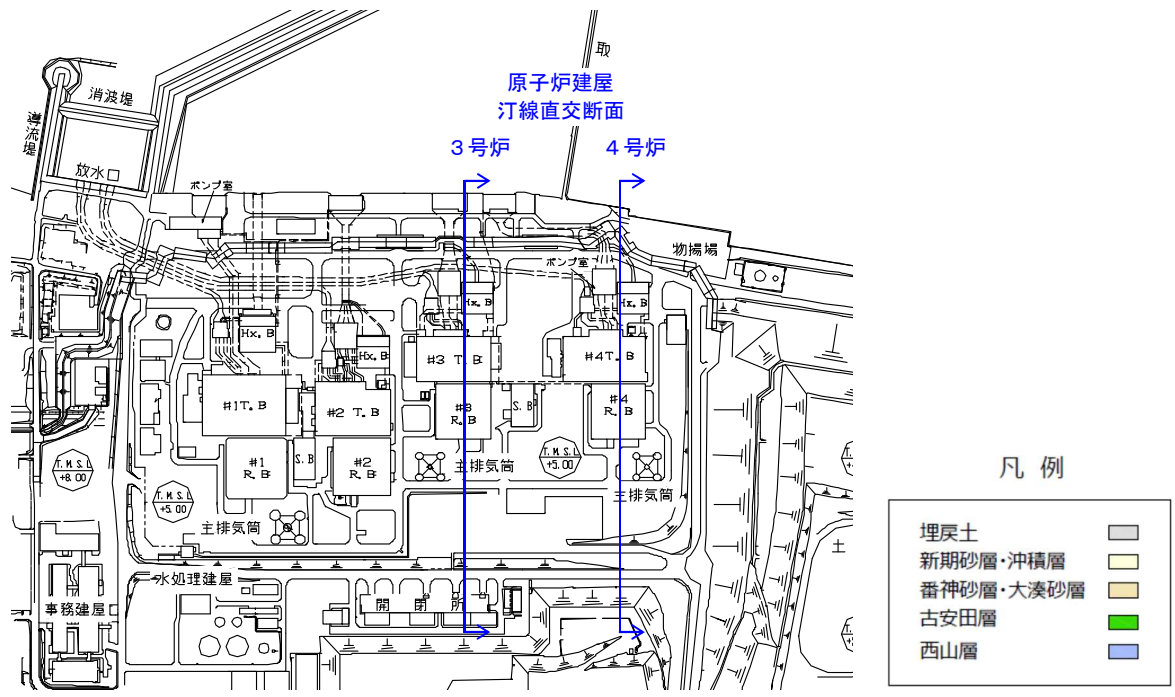

3号炉汀線直交断面

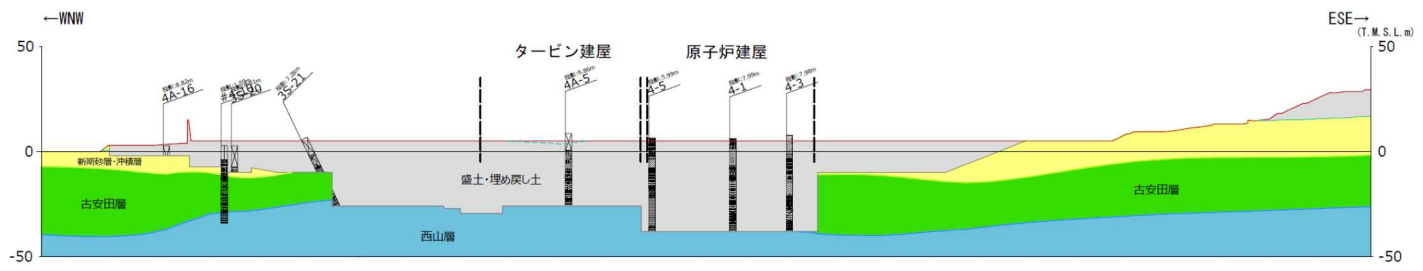

4号炉汀線直交断面

添付第 2-7 図(2) 地質断面図 (3, 4号炉汀線直交断面図)

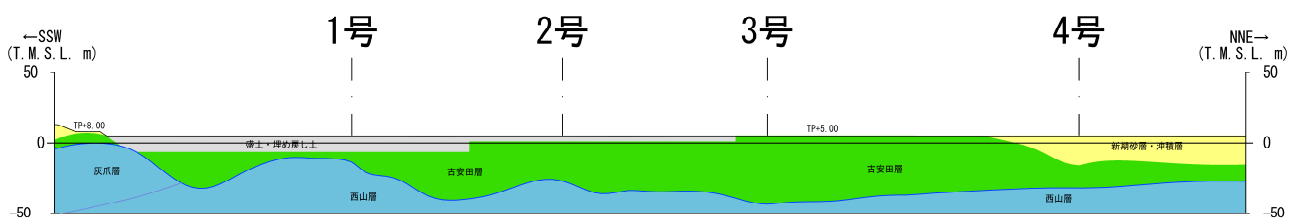
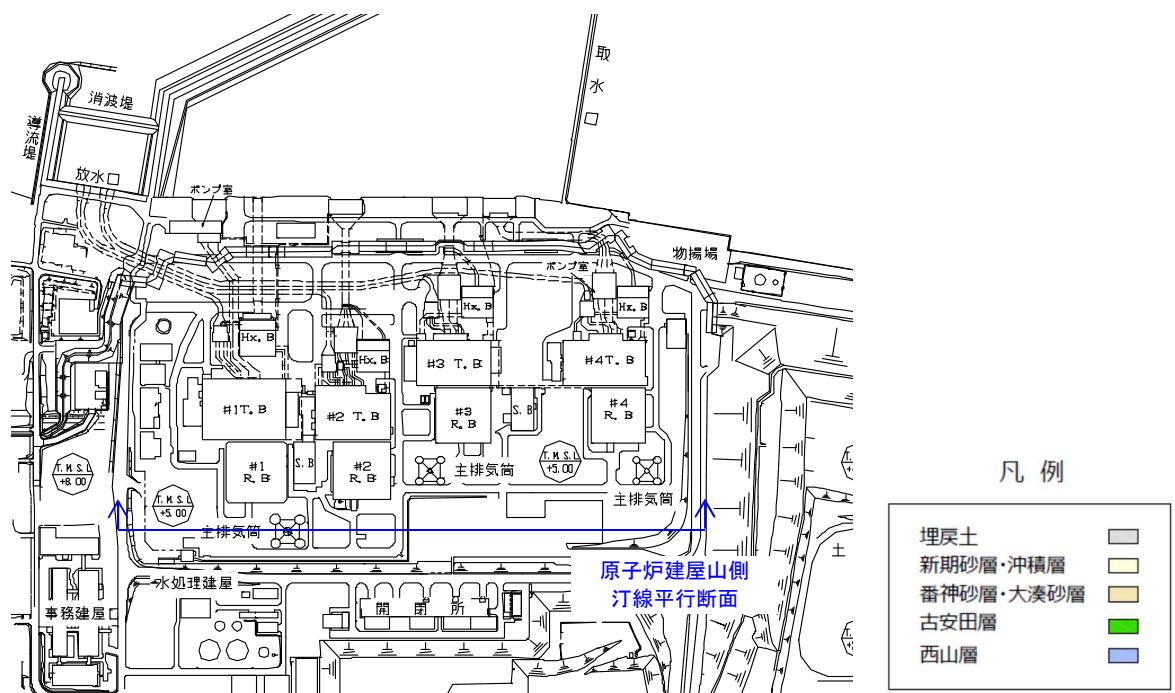

添付第 2-7 図(3) 地質断面図 (原子炉建屋山側 汀線平行断面図)

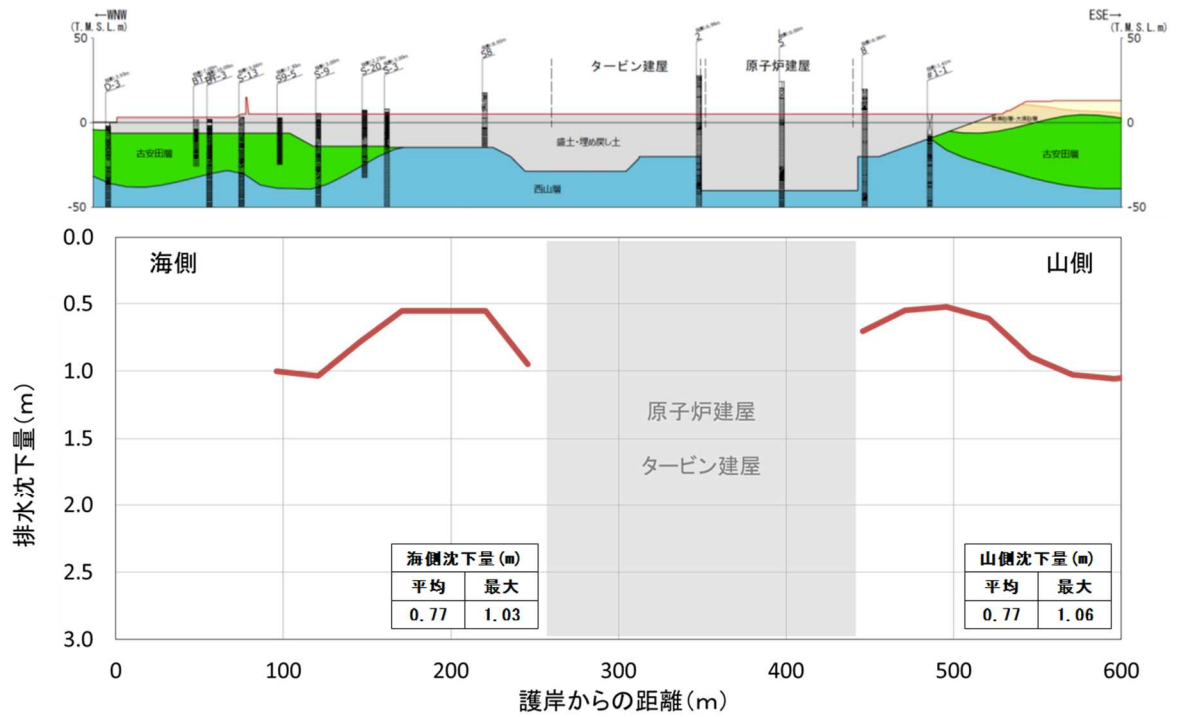

添付第 2-8 図(1) 排水沈下量 (1号炉汀線直交断面)

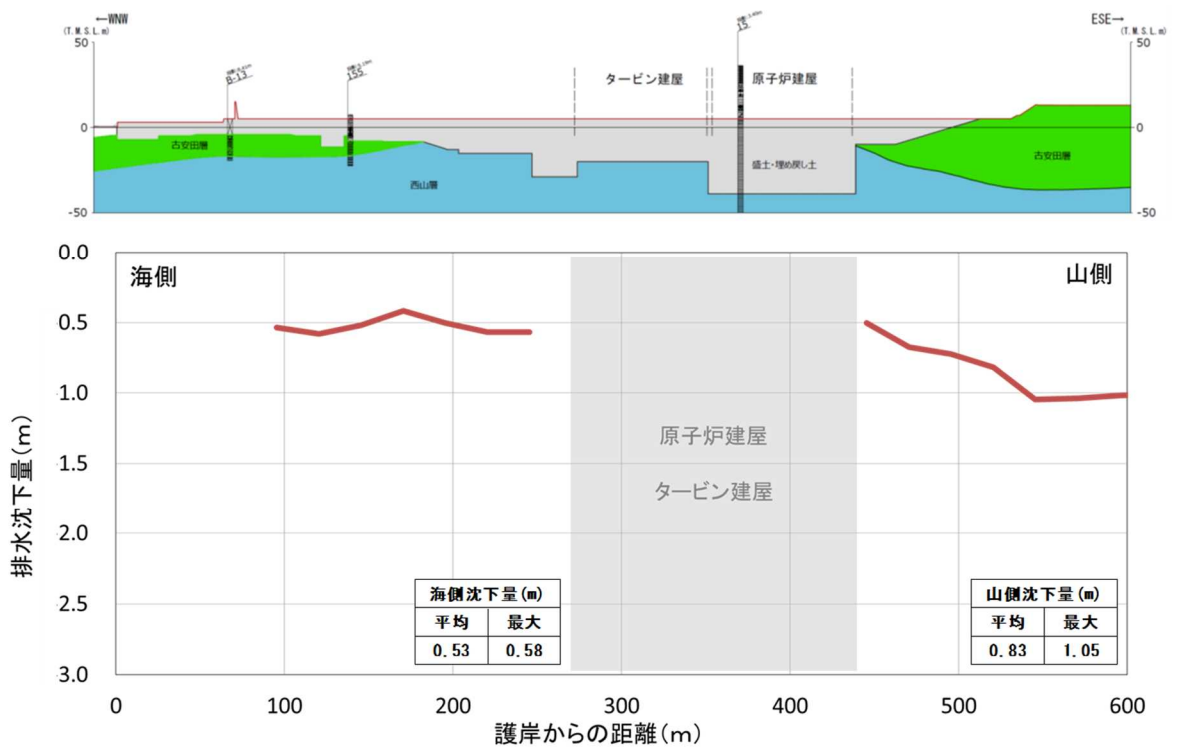

添付第 2-8 図(2) 沈下量 (2号炉汀線直交断面)

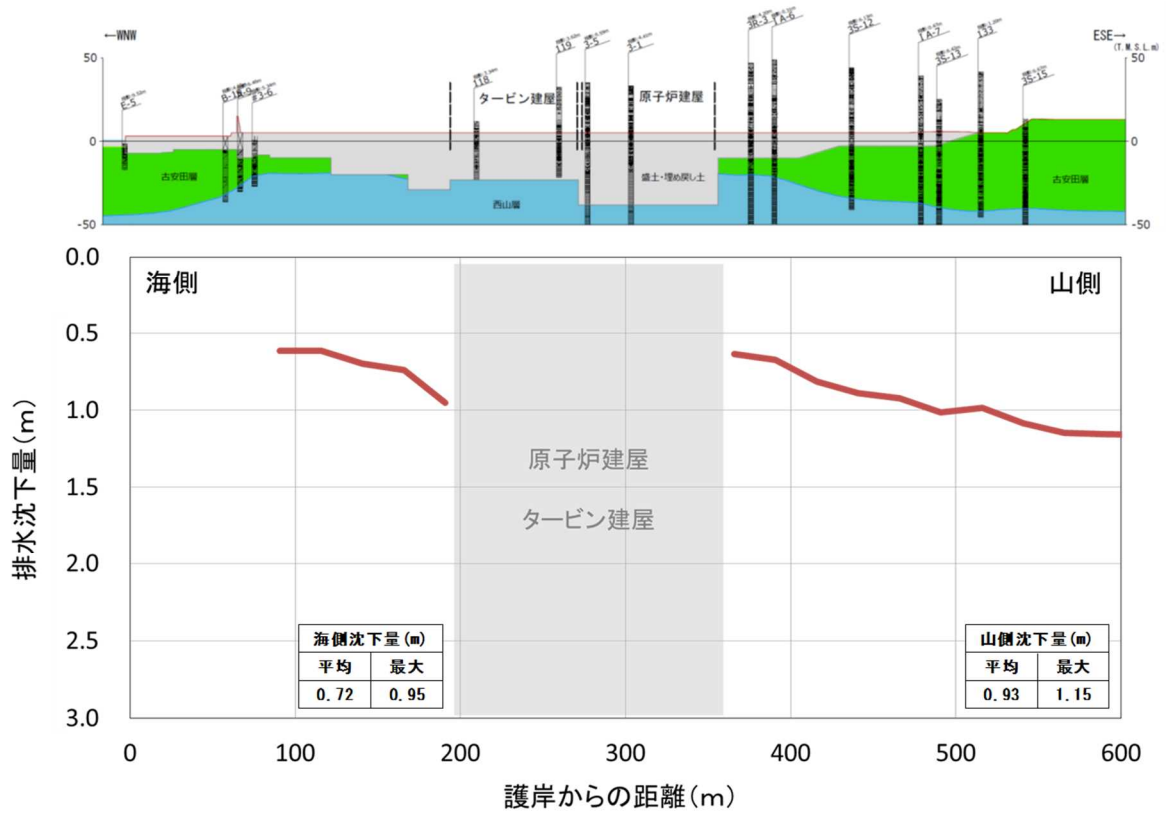

添付第 2-8 図(3) 排水沈下量 (3号炉汀線直交断面)

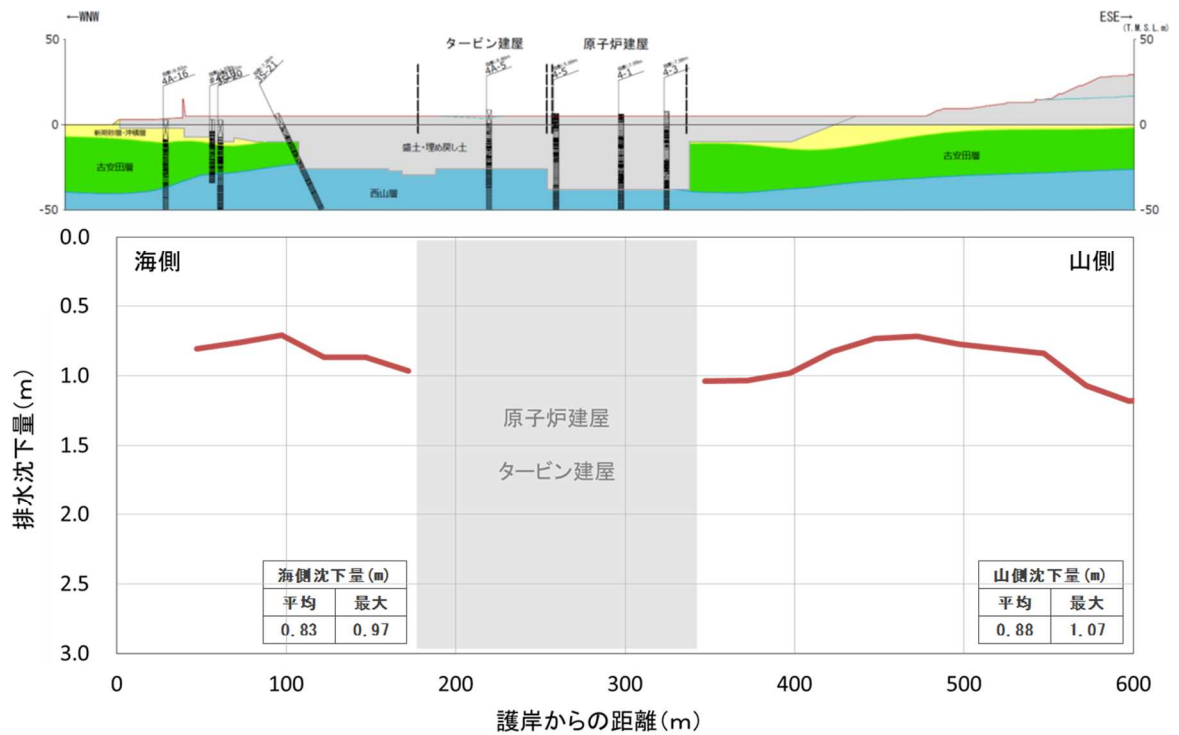

添付第 2-8 図(4) 排水沈下量 (4号炉汀線直交断面)

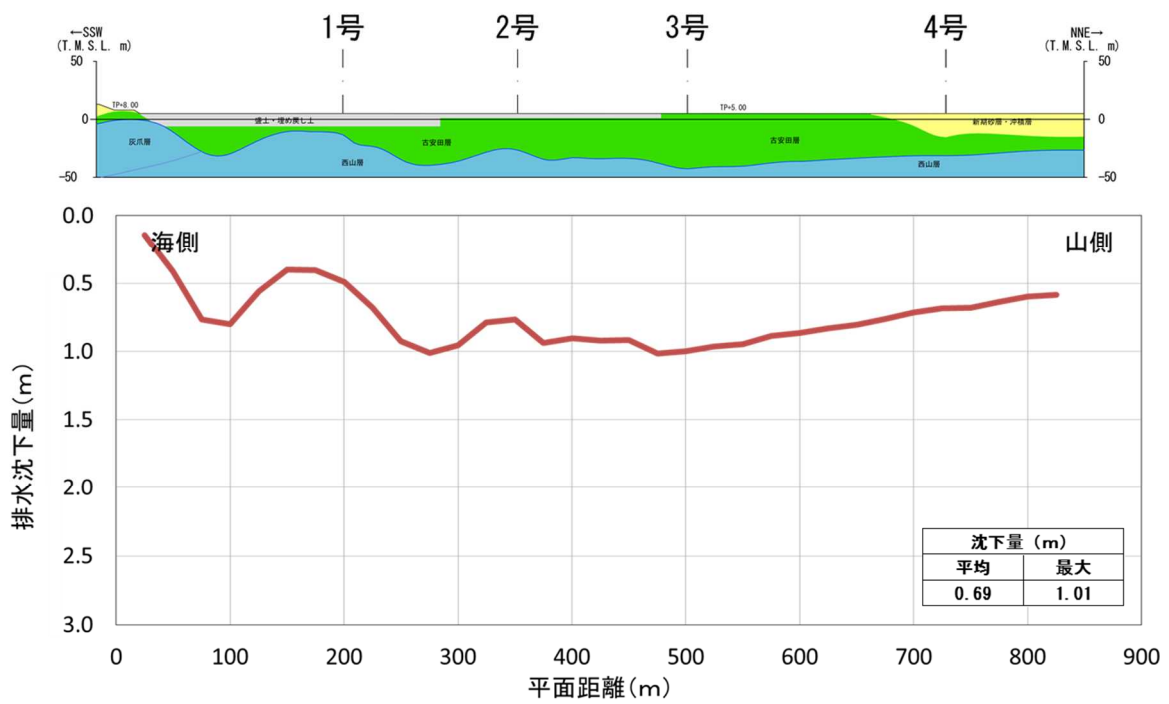

添付第 2-8 図(5) 排水沈下量 (原子炉建屋山側汀線平行断面)

(2) 液状化に伴う側方流動による沈下

① 評価方針

護岸付近の地盤については、地震時の地盤の液状化に伴う側方流動が想定されることから、二次元有効応力解析（解析コード「FLIP Ver. 7.2.3_5」）により側方流動による沈下量を算定した。評価を行う解析断面には、添付第2-9図に示すとおり、荒浜側2断面，大湊側1断面を選定した。

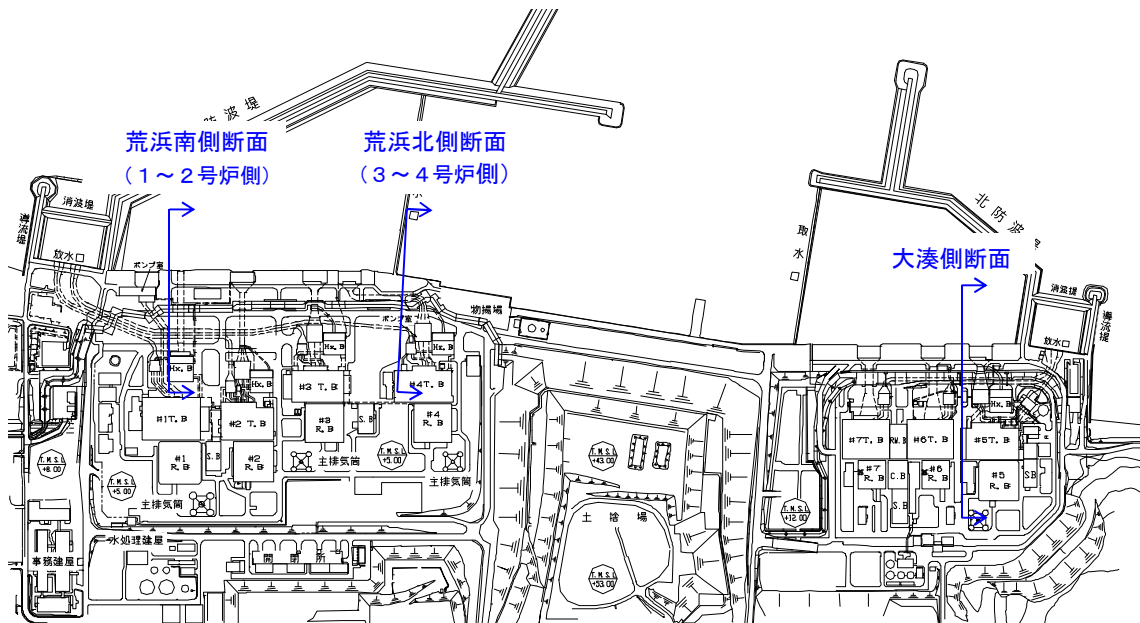

添付第2-9図 評価断面位置

② 解析条件

荒浜南側（1～2号炉側），荒浜北側（3～4号炉側）及び大湊側の解析モデル図を添付第2-10図に示す。地盤は、地質区分に基づき平面ひずみ要素でモデル化し、護岸矢板，控え杭は、非線形はり要素でモデル化した。

地下水位は、地震荷重に伴う液状化による変形を保守的に考慮するために、朔望平均満潮位（T.M.S.L.+0.49m）に余裕を考慮したT.M.S.L.+1.00mとした。

入力地震動は、荒浜側，大湊側それぞれの解放基盤面で定義される基準地震動 S_s を，一次元波動論によって解析モデル下端位置で評価した波形を用いた。

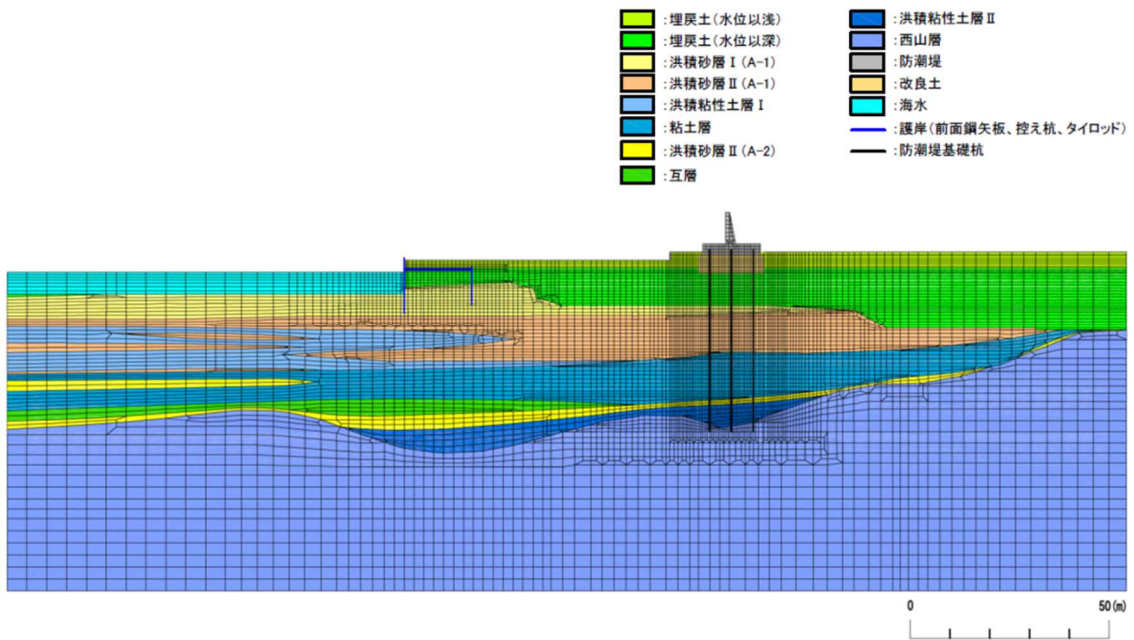

添付第 2-10 図(1) 解析モデル図〔荒浜南側 (1～2号炉側)〕

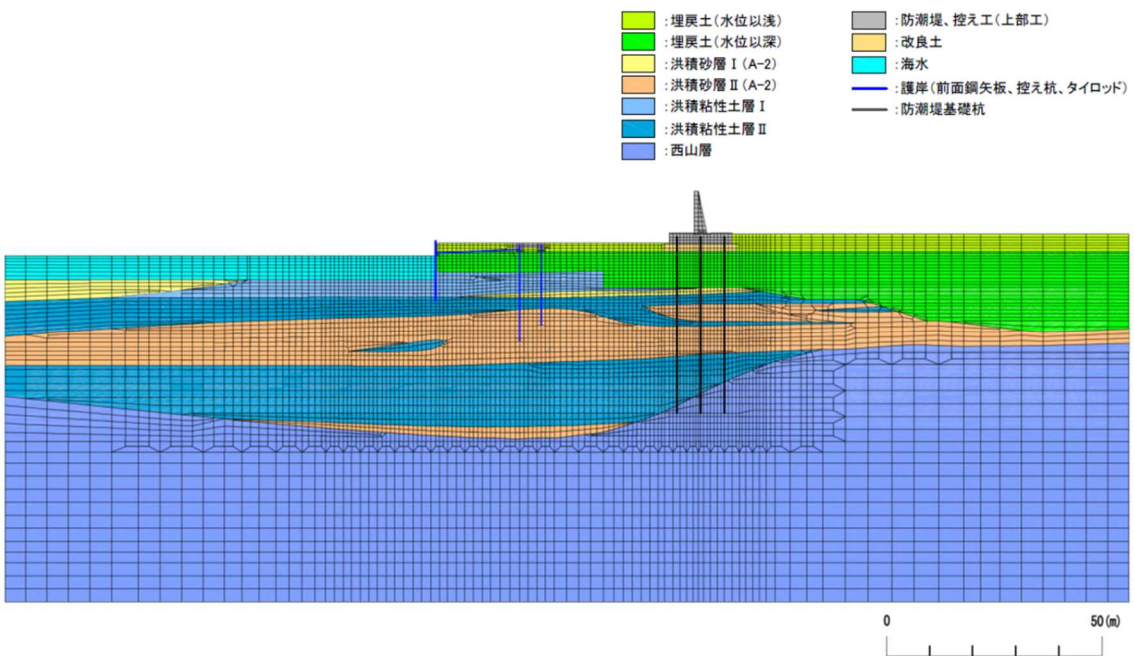

添付第 2-10 図(2) 解析モデル図〔荒浜北側 (3～4号炉側)〕

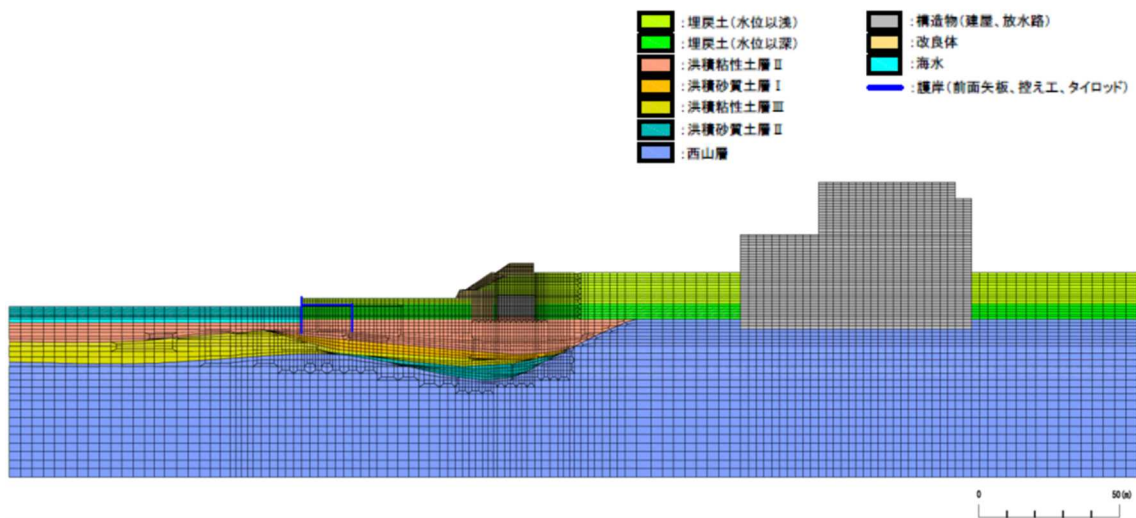

添付第 2-10 図(3) 解析モデル図〔大湊側〕

地盤の物性値は、「柏崎刈羽原子力発電所 6 号及び 7 号炉 液状化影響の検討方針について (H28.9.8 第 398 回審査会合, 資料 1-1)」の検討方針に基づき設定した。

液状化の評価対象として取り扱う埋戻土層, 洪積砂層 I (A-1), 洪積砂層 II (A-1), 洪積砂層 I (A-2), 洪積砂層 II (A-2), 及び洪積砂質土層 I, II (0-1)の有効応力解析に用いる液状化パラメータは, 液状化試験結果(繰返しねじりせん断試験結果)に基づき, 地盤のばらつき等を考慮し, 保守的に設定した。

荒浜側及び大湊側の試験結果等から設定した解析上の液状化強度曲線を, それぞれ添付第 2-11 図, 添付第 2-12 図に示す。

上記の液状化強度特性を設定する土層の液状化強度特性以外の物性及び液状化評価の対象とならない土層の物性値については, 既工認物性を適用した。

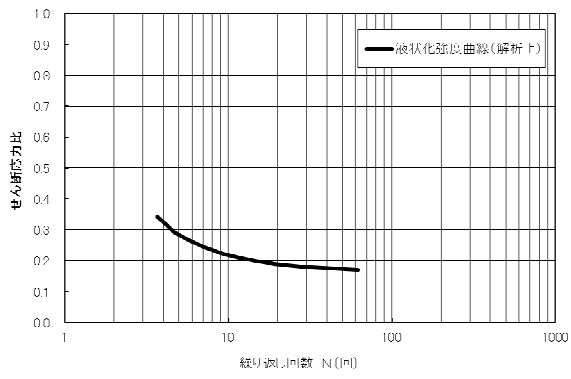

(1) 埋戻土層

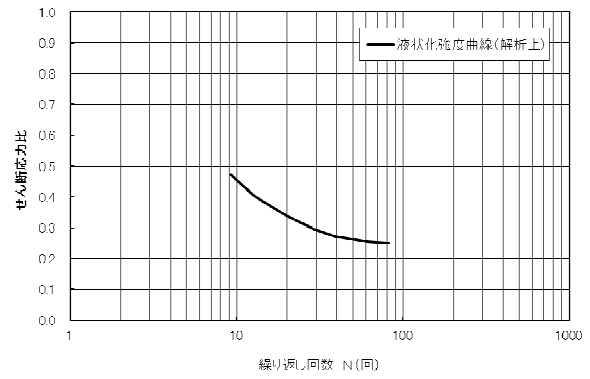

(2) 洪積砂層 I (A-1)

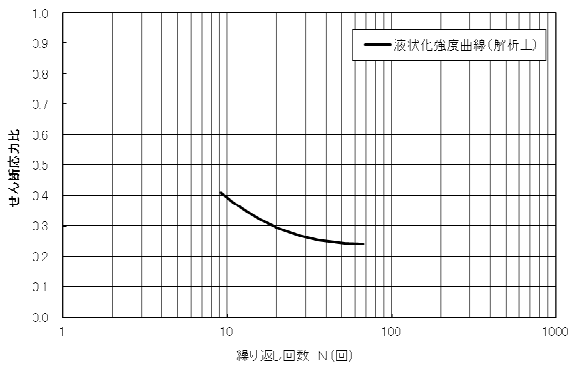

(3) 洪積砂層 II (A-1)

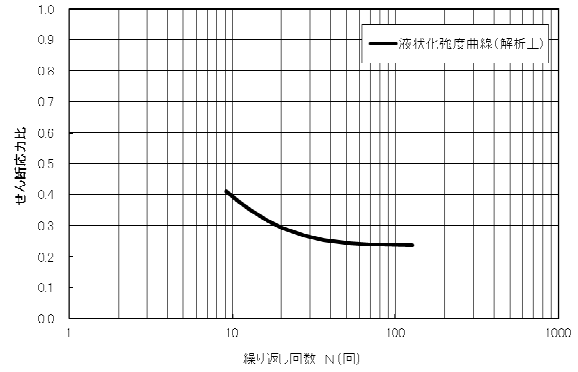

(4) 洪積砂層 I (A-2)

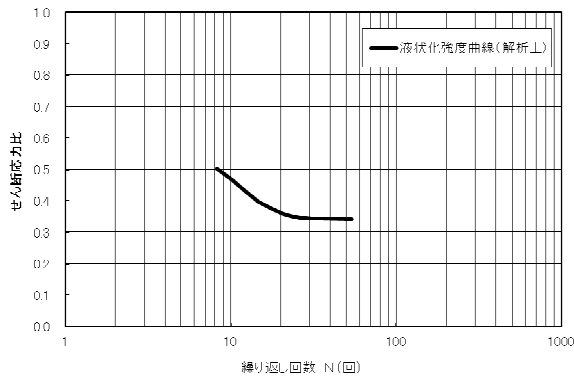

(5) 洪積砂層 II (A-2)

添付第 2-11 図 液状化強度曲線 (荒浜側)

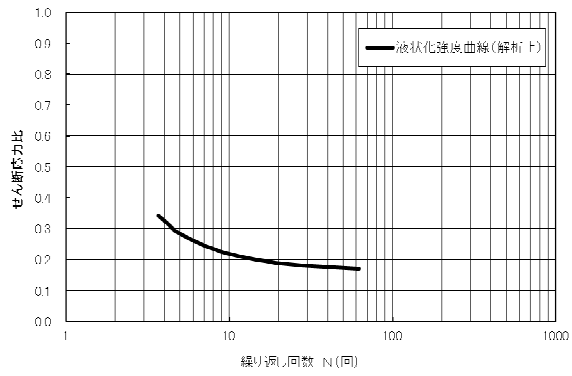

(1) 埋戻土層

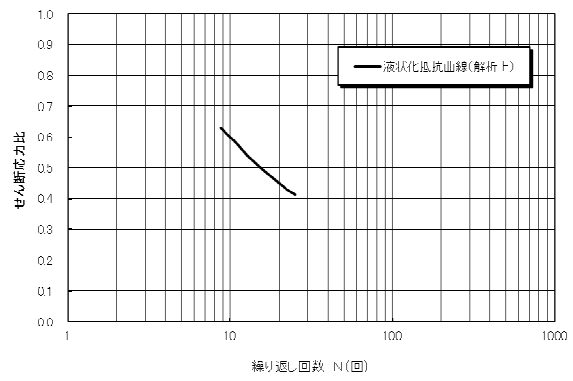

(2) 洪積砂質土層 I (0-1)

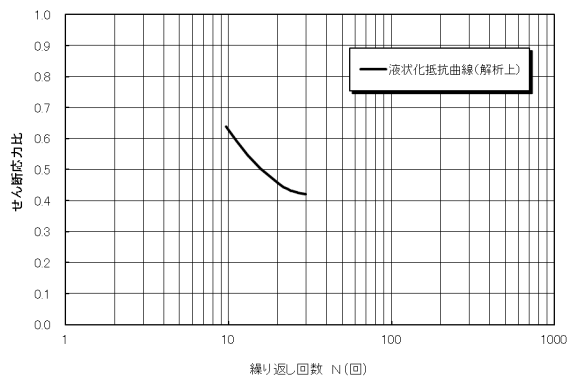

(3) 洪積砂質土層 II (0-1)

添付第 2-12 図 液状化強度曲線 (大湊側)

③ 評価結果

荒浜南側（1～2号炉側）、荒浜北側（3～4号炉側）及び大湊側の地表面の残留変形量を、それぞれ添付第2-13図、添付第2-14図、添付第2-15図に示す。

荒浜南側（1～2号炉側）の護岸付近については、護岸から30m程度の範囲や防潮堤前面では護岸矢板や控え杭、防潮堤の海側への変位に伴い、局所的に1～6m程度の沈下が生じているものの、護岸から30m～60mの範囲では概ね1m以下の沈下である。また、防潮堤山側については、防潮堤背面の局所的な最大1.5m程度の沈下を除き概ね50cm以下の沈下であり、側方流動による沈下への影響は小さい。

荒浜北側（3～4号炉側）の護岸付近については、護岸から30m程度の範囲や防潮堤前面では護岸矢板や控え杭、防潮堤の海側への変位に伴い、局所的に1m程度の沈下が生じているものの、それ以外の範囲では概ね50cm以下であり側方流動による沈下への影響は小さい。また、防潮堤山側については、防潮堤背面の局所的な最大2m程度の沈下を除き概ね50cm以下の沈下であり、側方流動による沈下への影響は小さい。

大湊側の護岸付近については、護岸から30m程度の範囲や防潮堤前面では護岸矢板や控え杭、防潮堤の海側への変位に伴い、局所的に3m程度の沈下が生じているものの、それ以外の範囲では概ね50cm以下であり側方流動による沈下への影響は小さい。また、防潮堤山側については、概ね50cm以下の沈下であり、側方流動による沈下への影響は小さい。

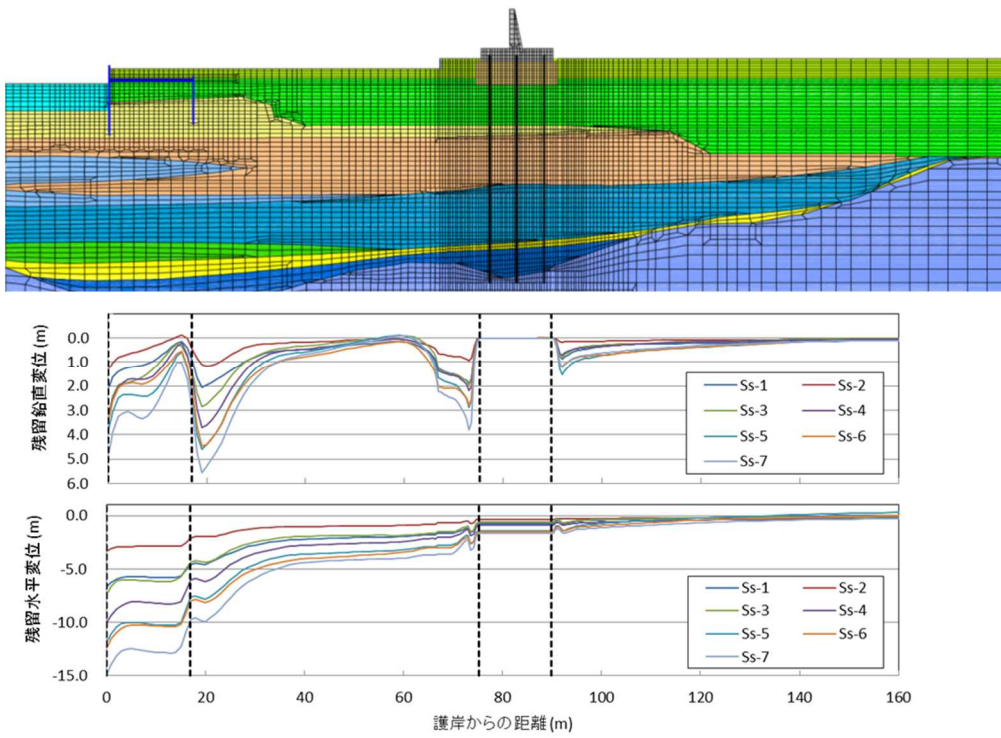

添付第 2-13 図 地表面残留変形量〔荒浜南側（1～2号炉側）〕

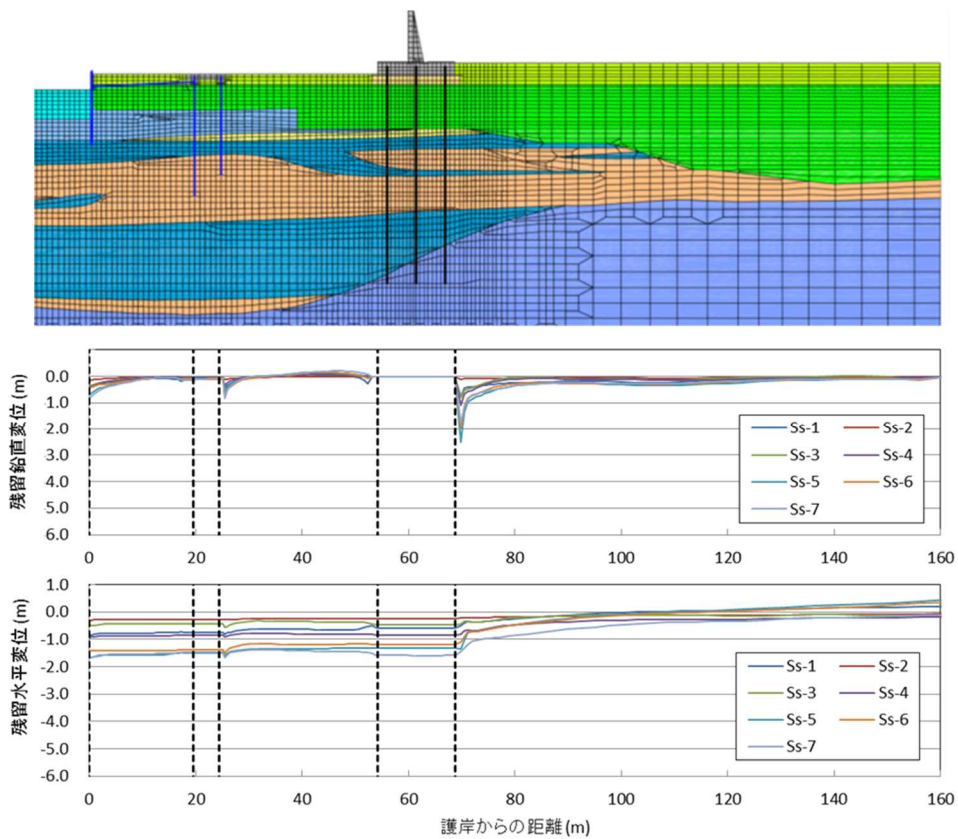

添付第 2-14 図 地表面残留変形量〔荒浜北側（3～4号炉側）〕

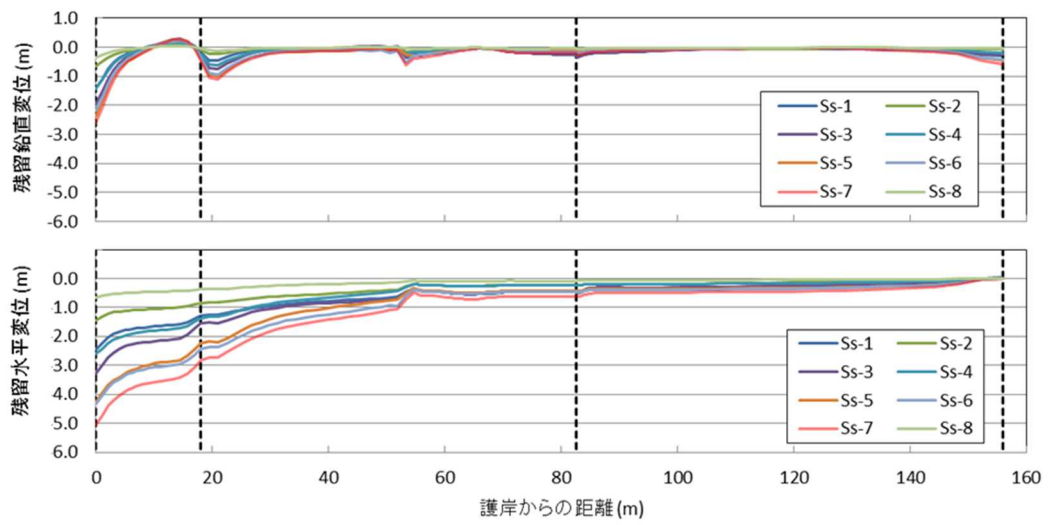
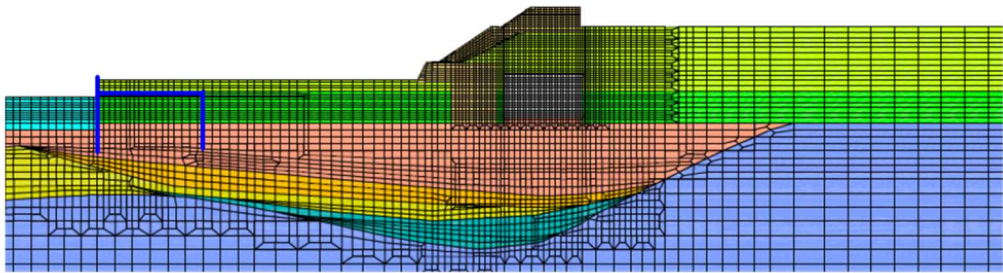

添付第 2-15 図 地表面残留変形量 [大湊側]

(3) 津波評価における沈下量の設定

荒浜南側（1～2号炉側）、荒浜北側（3～4号炉側）及び大湊側の側方流動による沈下に、排水沈下を加えた液状化による地表面沈下量を、それぞれ添付第2-16図、添付第2-17図、添付第2-18図に示す。なお、排水沈下については、保守的に「1）液状化に伴う排水沈下」で算出した沈下分布の最大値を採用し、各断面に加えた。

荒浜側は、南側（1～2号側）の護岸付近の一部で局所的に側方流動による大きな沈下が生じているものの、護岸付近及び荒浜側防潮堤内敷地（T.M.S.L. +5m）における沈下量は概ね2m以内である。

大湊側の沈下量は、護岸付近の一部で局所的に側方流動による大きな沈下が生じているものの、護岸付近における沈下量は概ね2m以内である。

上記より、津波遡上解析における荒浜側の護岸付近、荒浜側防潮堤内敷地（T.M.S.L. +5m）及び大湊側の護岸付近の沈下量は、保守的にすべての範囲を2mに設定し、津波評価の地形モデルとして反映する。沈下を考慮する範囲を添付第2-18図に示す。なお、荒浜南側の護岸付近の局所的な沈下の影響については、2mの沈下に加え、護岸から30m程度の範囲をなくした地形モデルにより影響検討を実施する。なお、2007年新潟県中越沖地震に伴う敷地の沈下量は、建屋近傍の揺すり込み沈下等の局所的な変状を除けば、沈下量は荒浜側、大湊側ともに最大で0.3～0.5mである。（資料1-4「柏崎刈羽原子力発電所6号及び7号炉液状化影響の検討方針について」参照）

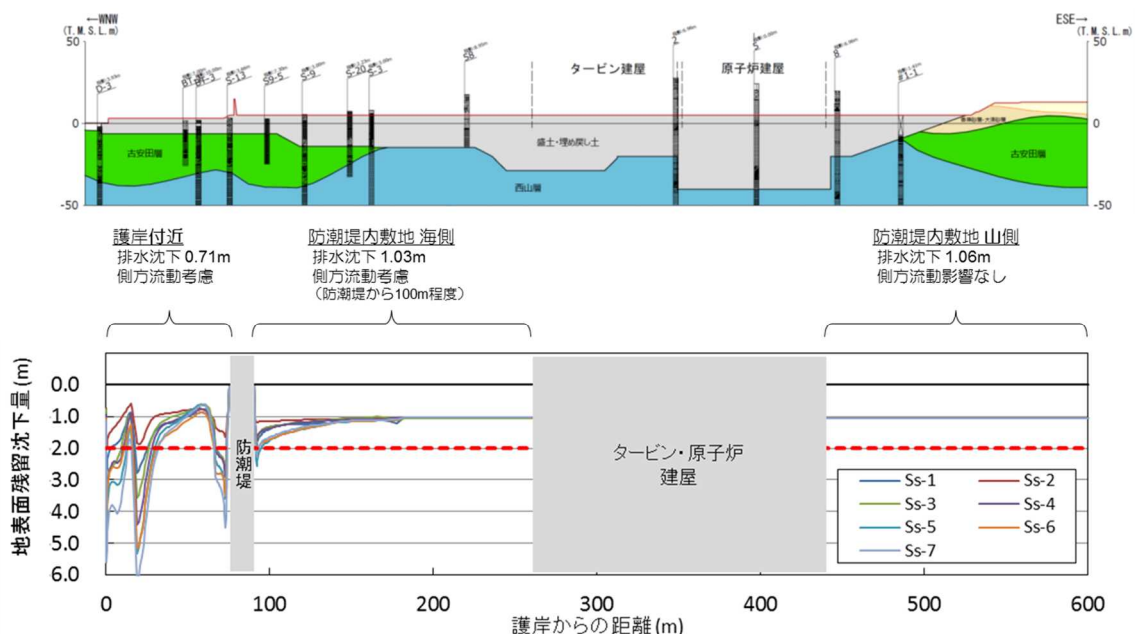

添付第2-16図 液状化による地表面沈下量〔荒浜南側（1～2号炉側）〕

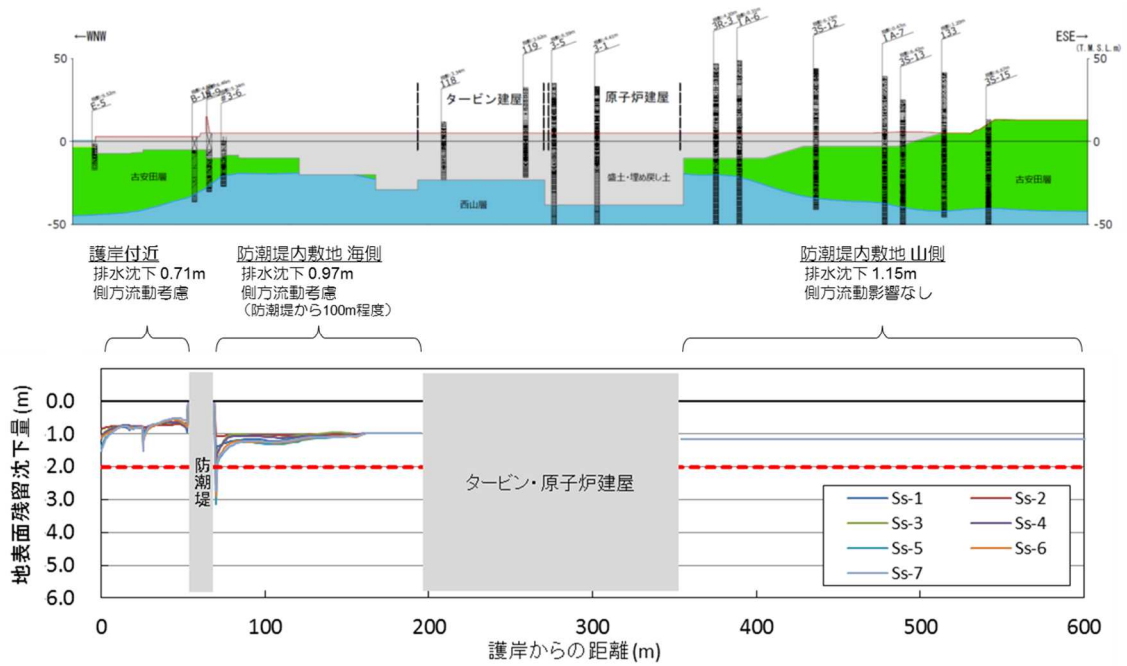

添付第 2-17 図 液状化による地表面沈下量〔荒浜北側（3～4号炉側）〕

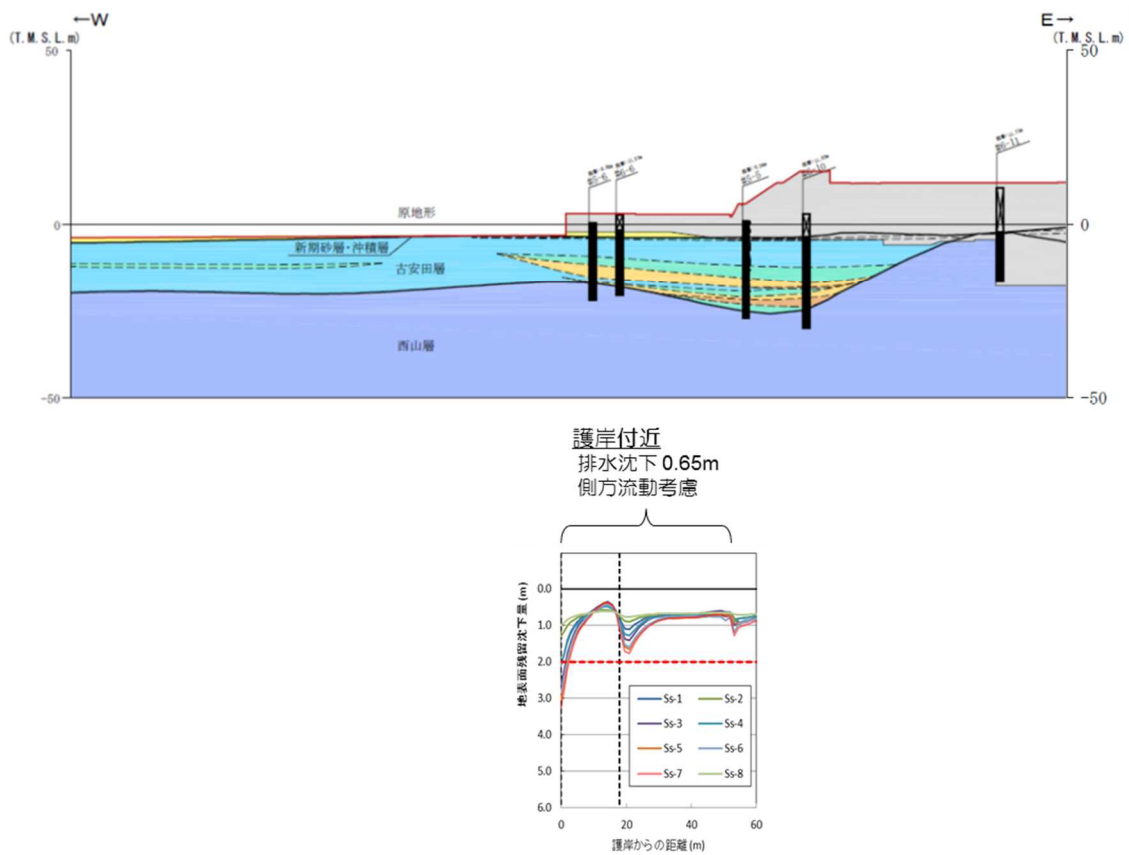

添付第 2-18 図 液状化による地表面沈下量〔大湊側〕

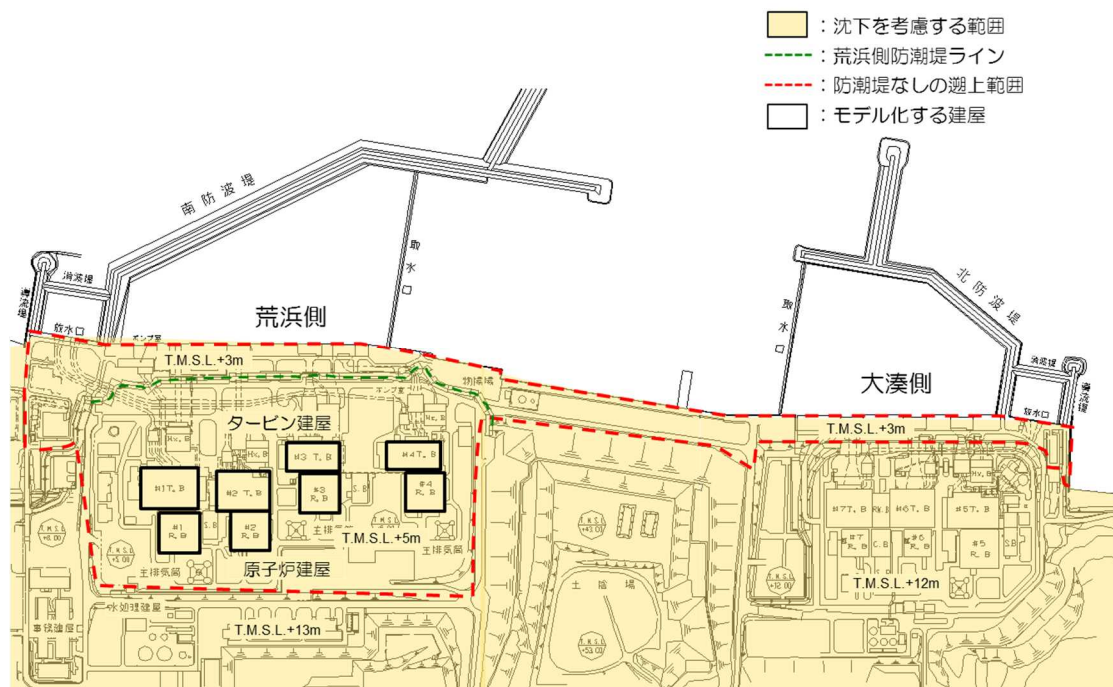

添付第 2-19 図 津波評価において沈下を考慮する範囲

2.3 敷地周辺斜面の崩壊形状の設定

敷地周辺斜面は、基準地震動 S_s による震動で斜面が崩壊する可能性があることから、斜面崩壊を考慮した地形モデルを作成した。なお、地形モデルの作成にあたっては、遡上が想定される中央土捨場の斜面及び荒浜側防潮堤内敷地の周辺斜面の崩壊を考慮することとした。

斜面の崩壊角度については、添付第 2-20 図に示すとおり、安息角と内部摩擦角の関係及び土砂の移動時の内部摩擦角の下限値を考慮し、崩壊土砂の堆積時の角度を 15 度に設定した。崩壊形状については、添付第 2-21 図に示す斜面の崩壊範囲に応じた崩壊形状の設定方法から、保守的に崩壊前の土砂形状の法肩を基点に堆積角度が 15° となるように設定した。なお、中央土捨場の海側斜面については、さらに保守的に崩壊土砂が海域まで到達する場合を想定し、「宅地防災マニュアルの解説」(添付第 2-22 図)を参考に法尻から法肩までの高さ(H)の 2 倍として崩壊形状を設定した。

上記の崩壊形状の設定に基づき、各斜面の崩壊形状を設定した。崩壊を考慮する斜面範囲を添付第 2-23 図に、代表的な位置における斜面の崩壊形状として、荒浜側防潮堤内敷地における周辺斜面の断面図を添付第 2-24 図に、中央土捨場海側斜面の断面図を添付第 2-25 図に示す。

- 安息角とは、自然にとりうる土の最大傾斜角で、乾燥した粗粒土の場合は高さに関係しないが、粘性土の場合は高さに影響されるので、安息角は一定の値にならないと説明されている。(地盤工学会：土質工学用語集)

■ 砂の安息角と内部摩擦角

図の応力状態時の斜面が安定するには、すべり力 T と抵抗力 S の間に、 $T \leq S$ の条件が成り立つ必要がある。これを展開すると、以下のようになる。

$$W \cdot \sin \beta \leq W \cdot \cos \beta \cdot \tan \phi$$

$$\tan \beta \leq \tan \phi$$

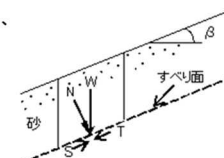
$$\phi \geq \beta$$

β : 斜面勾配
 W : 砂の重量
 N : 垂直応力
 T : すべり力
 S : 抵抗力

すなわち、内部摩擦角 ϕ は斜面勾配 β 以上の値であり、安全率 1.0 の極限状態では内部摩擦角 ϕ は斜面勾配 β と等しくなる。

■ 土砂の移動時の内部摩擦角

【土砂災害防止に関する基礎調査の手引き：(財)砂防フロンティア整備推進機構、H13.6】
急傾斜値の崩壊に伴う土石等の内部摩擦角 ϕ

- > $15^\circ \sim 40^\circ$

【砂防設計公式集(マニュアル)：(社)全国治水砂防協会、S59.11】
土石流の力や高さの検討に用いる土砂の内部摩擦角 ϕ

- > 普通土(固いもの) : $25^\circ \sim 35^\circ$
- > 普通土(やや軟らかいもの) : $20^\circ \sim 30^\circ$
- > 普通土(軟らかいもの) : $15^\circ \sim 25^\circ$

添付第 2-20 図 崩壊土砂の堆積角度

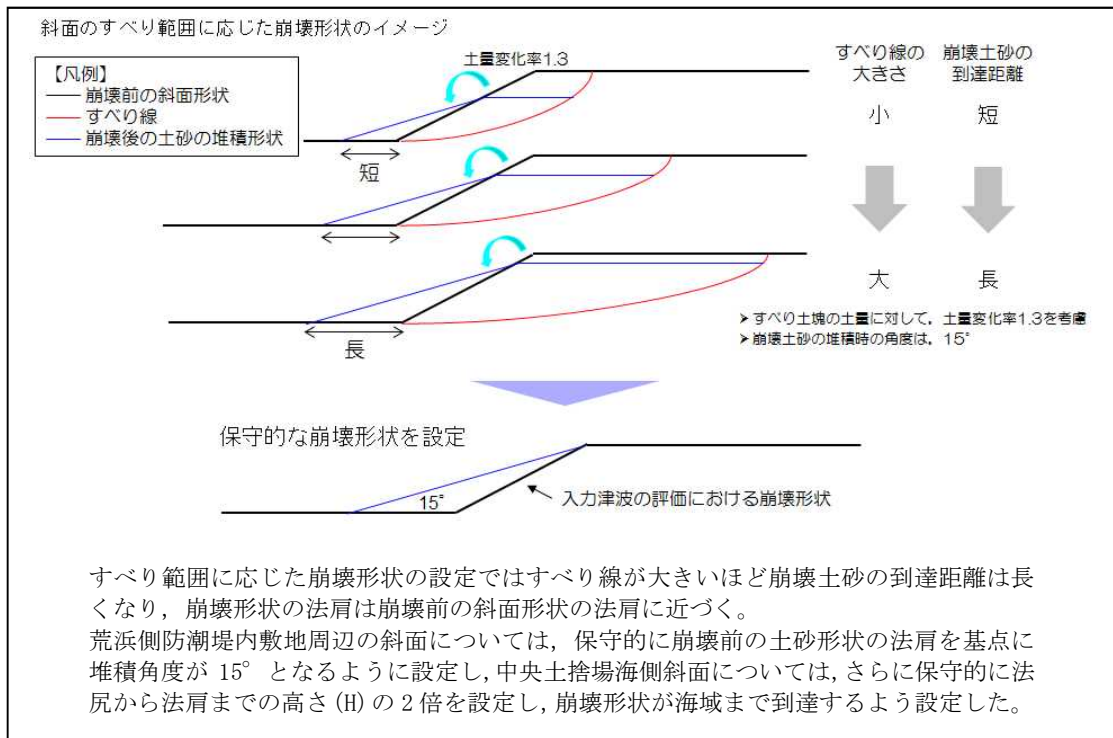

添付第 2-21 図 斜面崩壊形状の設定イメージ

土砂災害に係る危険箇所のうち、宅地造成に伴う災害に最も関連の深い急傾斜地崩壊危険箇所の考え方を以下に示す。

【危険箇所としての要件】

- ① 水平面とのなす角度が30度以上であること。
- ② 斜面の高さが5m以上であること。
- ③ 斜面上部又は下部に人家が5戸以上あること（官公署、学校、病院、旅館等がある場合は5戸未満でも可）。

斜面上部又は下部とは、下図に示すように急傾斜地（傾斜30度以上のかけ）の下端及び上端から当該急傾斜地の高さの、それぞれ2倍及び1倍程度の範囲（概ね50mを限度とする）をいう。



図 X.1 急傾斜地崩壊危険箇所の要件

添付第 2-22 図 「宅地防災マニュアルの解説」における急傾斜地崩壊危険箇所の要件



添付第 2-23 図 崩壊を考慮する斜面範囲

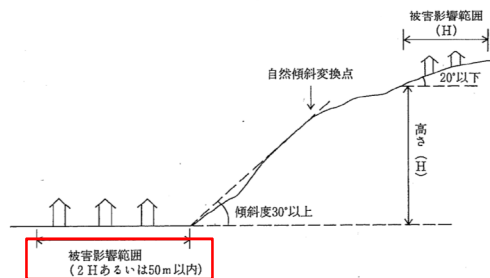
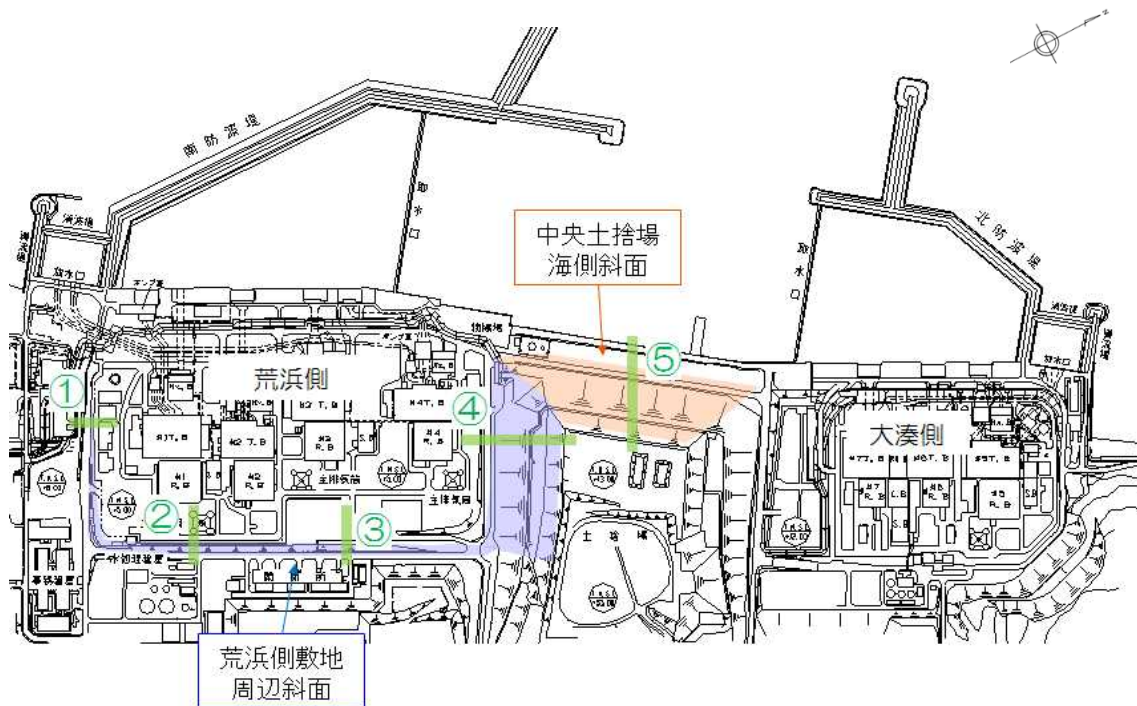
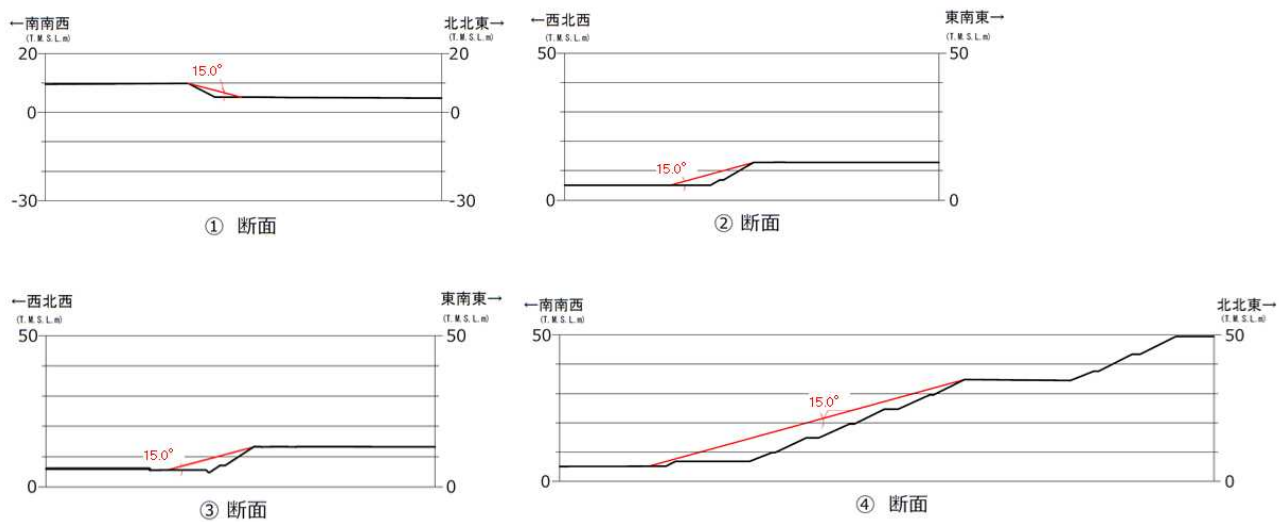

添付第 2-24 図 荒浜側防潮堤内敷地の周辺斜面断面図

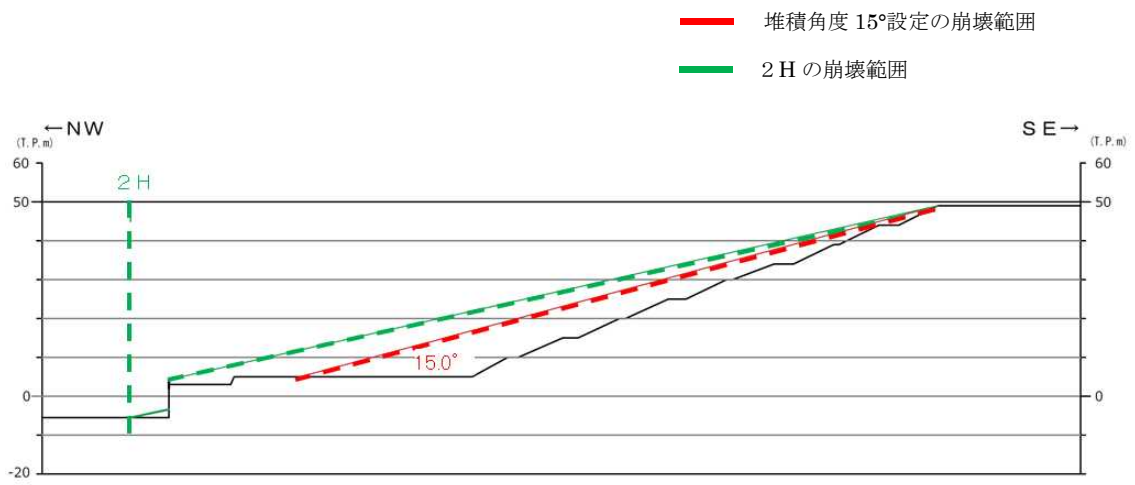

添付第 2-25 図 中央土捨場海側の斜面断面図 (⑤ 断面)

2.4 津波評価条件

(1) 概要

敷地への遡上及び流下経路上の地盤等について、「2. 護岸付近及び荒浜側防潮堤内敷地の沈下量の設定」及び「3. 中央土捨場斜面及び荒浜側敷地周辺斜面の崩壊形状の設定」を踏まえ、以下に示す地震による地形等の変化を考慮した津波遡上解析を実施し、敷地への遡上経路に及ぼす影響及び入力津波の設定において考慮すべき地形変化について検討する。

- 基準地震動 S_s による損傷が想定される荒浜側防潮堤及び防波堤については、それらが無い状態での津波評価を実施する。
- 護岸付近及び荒浜側防潮堤内の敷地 (T. M. S. L. +5m) を含む敷地は、基準地震動 S_s による沈下を想定し、保守的に設定した沈下量 2m を地形に反映して、津波評価を実施する。
- 敷地の中央に位置する中央土捨場及び荒浜側防潮堤内敷地 (T. M. S. L. +5m) の周辺斜面は、基準地震動 S_s による斜面崩壊を考慮し、保守的に設定した土砂の堆積形状を地形に反映して、津波評価を実施する。

(2) 荒浜側防潮堤の損傷状態に関する検討

検討にあたり、荒浜側防潮堤の損傷が荒浜側敷地への遡上（水位、浸水範囲）に与える影響について、複数の損傷状態を設定して検討した。荒浜側防潮堤の概要図を添付第 2-26 図に示す。

防潮堤は参考資料に示すとおり、基準地震動 S_s に対し基礎杭の支持性能が不足する見通しであるものの、躯体が損傷したり、津波時に漂流物となる可能性は小さいと想定されるが、地震後および津波後の状態を精緻に想定することは困難であることから、ここでは防潮堤の一部または全部が損傷した場合について、保守的に損傷部分の防潮堤がないものと仮定し、敷地への遡上影響について検討した。検討ケースを添付第 2-1 表に、ケース 2～5 の損傷状態を添付第 2-27 図に示す。なお、検討には、地震による津波の最大ケースである、日本海東縁部（2 領域モデル）および海域の活断層（5 断層連動モデル）の波源を用いた。

各ケースの最高水位分布を添付第 2-28 図に示す。いずれの波源においても「防潮堤なし」が荒浜側敷地の遡上（水位、浸水範囲）への影響が大きく、保守的な評価となる。

また、荒浜側防潮堤の損傷が荒浜側敷地への遡上（流況）に与える影響について、同様に検討した。敷地内の漂流物が海域へ流出する状況を考慮

して、海域方向の最大流速分布について比較した。なお、検討には、浸水範囲が大きい日本海東縁部（2領域モデル）の波源を用いた。

各ケースの最大流速分布を添付第 2-29 図に示す。最大流速及び流速が大きくなる範囲は「防潮堤なし」が最も大きく、漂流物の海域への流出という観点で保守的な評価となる。

以上より、以降の検討では、荒浜側防潮堤の損傷状態として「防潮堤なし」の状態を地形モデルに反映して津波評価を実施する。

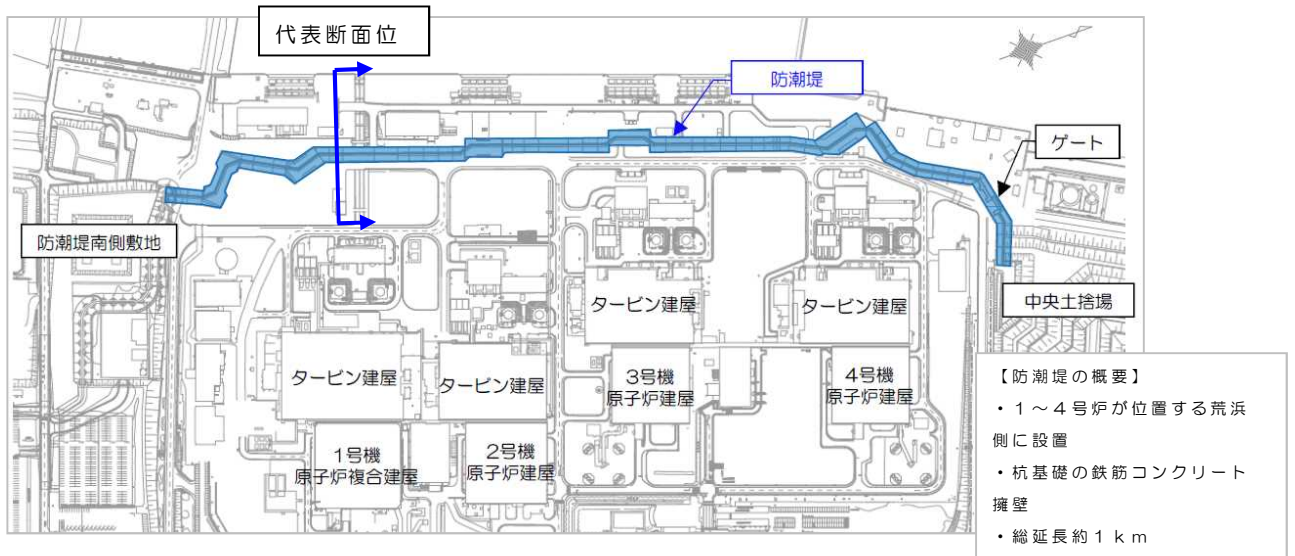

添付第 2-26 図(1) 荒浜側防潮堤の概要

(西 海側) (東 山側)

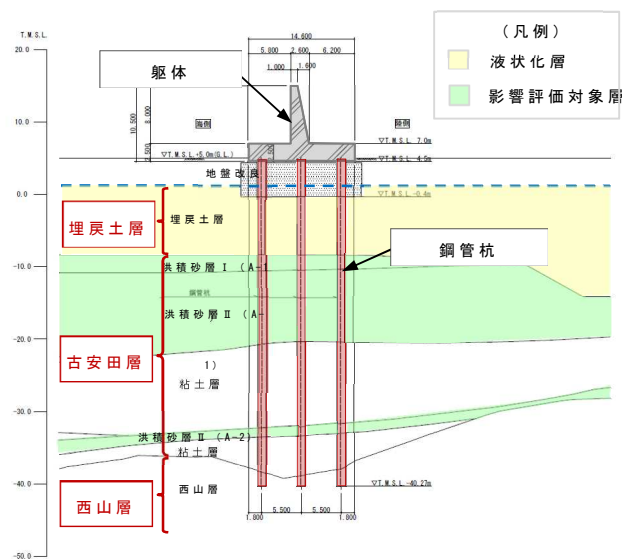

添付第 2-26 図(2) 代表断面

添付第 2-1 表 検討ケース

検討ケース	ケース設定の考え方
1) 防潮堤なしケース	
2) 南部なしケース	防潮堤ありの遡上解析において比較的水位が高かった南側に着目
3) 1ブロックなしケース	2) に対して、流入範囲をさらに絞った場合の影響
4) 中央部なしケース	防潮堤の中央部が損傷した場合の影響
5) 北部なしケース	大湊側に近い北側が損傷した場合の影響
6) 南北なしケース	損傷個所が複数の場合の影響

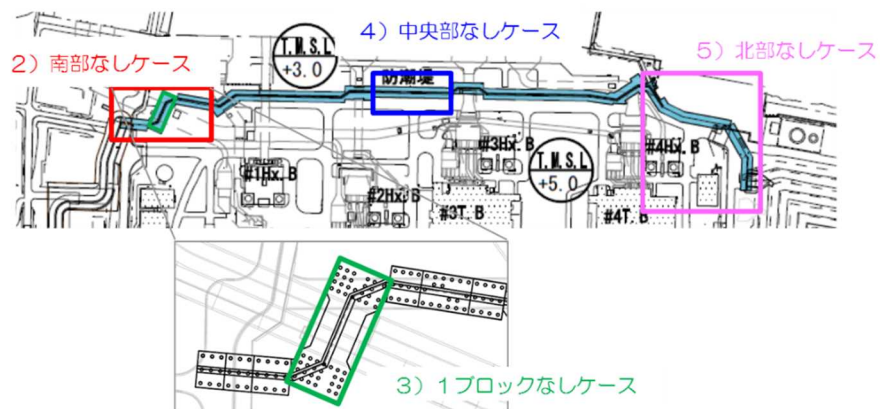

添付第 2-27 図 各検討ケースの防潮堤損傷状態

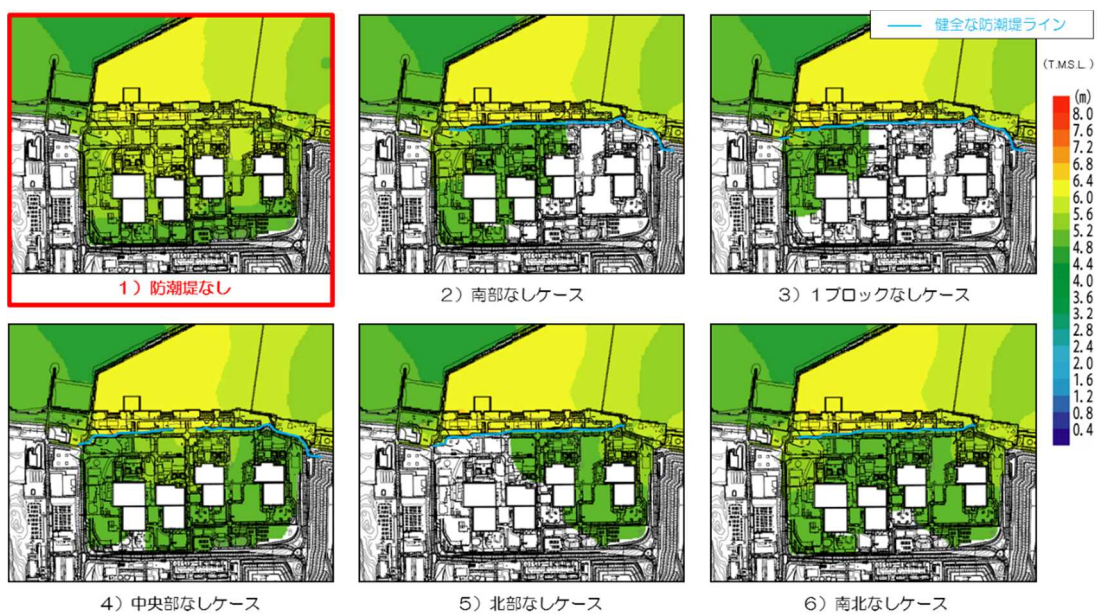

添付第 2-28 図(1) 最高水位分布〔日本海東縁部 (2 領域モデル)〕

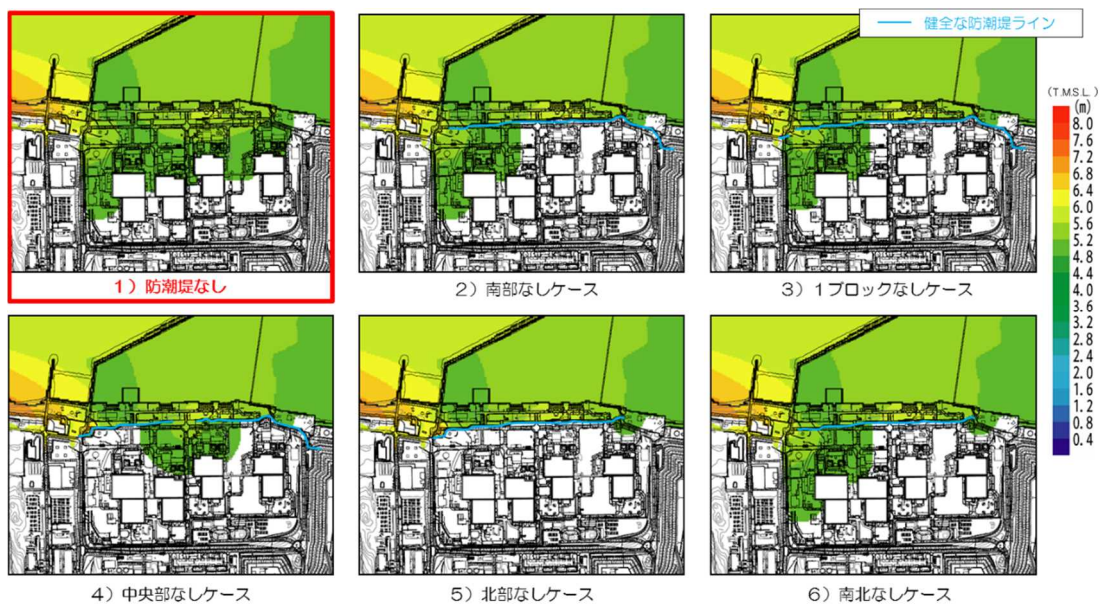

添付第 2-28 図(2) 最高水位分布〔海域の活断層 (5 断層連動モデル)〕

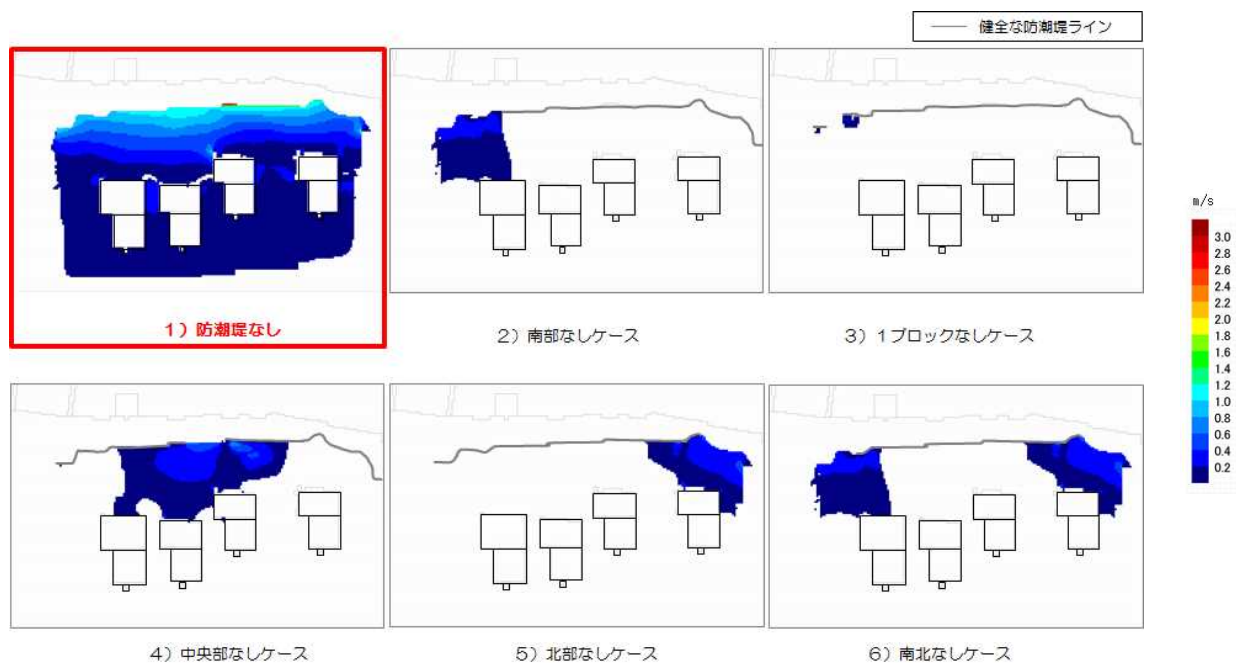

※水深 0.2m 以上の最大流速分布

添付第 2-29 図 最大流速分布（海域方向）

〔日本海東縁部（2 領域モデル）〕

(3) 荒浜側防潮堤敷地内の施設に関する検討

防潮堤の損傷を考慮した場合、防潮堤内の敷地へ津波が遡上することから、防潮堤内敷地の施設が遡上に与える影響について検討した。

防潮堤内敷地に設置されている施設等を、添付第 2-2 表、添付第 2-30 図に示す。ここでは、防潮堤が地震により損傷している状態であることを踏まえ、防潮堤内敷地の主要な建屋である 1～4 号炉原子炉建屋及びタービン建屋を考慮したケースと、西山層に岩着しているその他の施設を追加したケースについて検討した。各ケースの防潮堤内敷地の地形モデルを添付第 2-31 図に示す。なお、検討には、浸水範囲が大きい日本海東縁部（2 領域モデル）の波源を用いた。

防潮堤内敷地の最高水位の一覧を添付第 2-3 表に、最高水位分布を添付第 2-32 図に示す。添付第 2-3 表より、最高水位は主要建屋を考慮したケースの方が若干高く、保守的な評価となる。また、添付第 2-32 図より、各ケースで考慮した施設前面において反射の影響が認められるものの、最高水位分布の全体の傾向に有意な差は認められない。

以上より、以降の検討では、防潮堤の損傷を考慮した検討においては、主要な建屋である 1～4 号炉原子炉建屋及びタービン建屋をモデル化した地形モデルを用いて津波評価を実施する。

添付第 2-2(1)表 荒浜側防潮堤内敷地 建屋名称一覧

No.	名称	No.	名称
1	1号機原子炉建屋	31	第二無線局舎
2	1号機タービン建屋	32	3号機原子炉建屋
3	1号機海水機器建屋	33	3号機タービン建屋
4	所内ボイラー建屋	34	4号機原子炉建屋
5	1/2号機サービス建屋	35	4号機タービン建屋
6	荒浜側洗濯設備建屋	36	3号機海水熱交換器建屋
7	1号機N2ポンベ室	37	4号機海水熱交換器建屋
8	1号機温海水ポンプ建屋	38	3/4号機サービス建屋
9	自然海水ポンプ室	39	4号機連絡通路
10	1号機主排気モニター建屋	40	3号機主排気モニター建屋
11	2号機主排気モニター建屋	41	3号機消火用CO2ポンベ建屋
12	2号機原子炉建屋	42	3号機西側ポンベ建屋
13	2号機タービン建屋	43	3号機循環水ポンプ建屋
14	旧出入り管理所	44	4号機循環水ポンプ建屋
15	連絡通路 I 期	45	4号機主排気モニター建屋
16	2号機海水熱交換器建屋	46	4号機復水器連続洗浄装置制御盤室 及びH ₂ , CO ₂ , O ₂ ポンベ建屋
17	雑固体廃棄物焼却設備建屋(荒浜側)	47	4号機消火用CO2ポンベ建屋
18	所内ボイラー建屋(増築)	48	3号機ボール捕集器ピット上屋
19	荒浜側補助ボイラー建屋増築	49	3/4号機サービス建屋車庫
20	1/2号機サービス建屋増築	50	連絡通路
21	2号機消火用CO2ポンベ建屋	51	4号機ボール捕集器ピット上屋
22	2号機西側ポンベ建屋	52	防護本部建屋
23	2号機循環水ポンプ建屋	53	使用済燃料容器(キャスク)保管施設
24	2号機ボール捕集器ピット上屋	54	使用済燃料容器(キャスク)保管施設増築
24	1/2号機連絡通路	55	荒浜側直員車庫A棟(現:更衣室)
26	1/2号機サービス建屋見学者用通路	56	荒浜側直員車庫B棟
27	水素トレーラー建屋	57	自衛消防センター
28	液酸タンク建屋	58	自衛消防センター増築
29	電気計装室・散水ポンプ室		
30	荒浜側連絡通路増築		

添付第 2-2(2)表 荒浜側防潮堤内敷地 機器名称一覧

No.	名称
1	SPHサージタンク
2	空冷チラー設備
3	環境改善用冷凍設備
4	窒素ガス供給装置
5	1/2号機排気筒
6	1/2号機NSD収集処理設備
7	1号機主変圧器
8	1号機所内変圧器
9	1号機励磁電源変圧器
10	1/2号機低起動変圧器
11	2号機主変圧器
12	2号機所内変圧器
13	2号機励磁電源変圧器
14	空冷チラー設備
15	1号機軽油タンク
16	2号機軽油タンク
17	1号機泡消火設備
18	2号機泡消火設備
19	(3A)補助ボイラー用変圧器
20	補助ボイラー(5A)変圧器
21	補助ボイラー(5B)変圧器
22	3/4号機NSD収集処理設備
23	3号機泡消火設備
24	4号機泡消火設備
25	3号機軽油タンク
26	4号機軽油タンク
27	3号機排気筒
28	4号機排気筒
29	3号機主変圧器
30	3号機所内変圧器

No.	名称
31	3号機励磁電源変圧器
32	3/4号機低起動変圧器
33	4号機主変圧器
34	4号機所内変圧器
35	4号機励磁電源変圧器

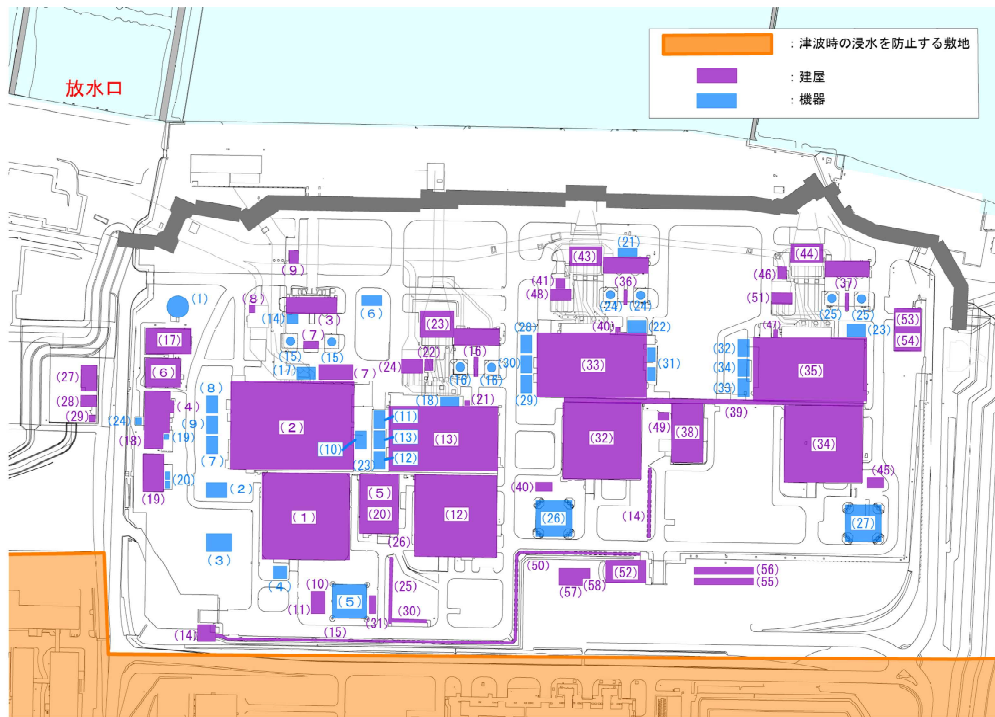

添付第 2-30 図 荒浜側防潮堤内敷地 建屋・機器配置図



添付第 2-31 図(1) 地形モデル図
〔主要建屋（原子炉建屋，タービン建屋）を考慮したケース〕

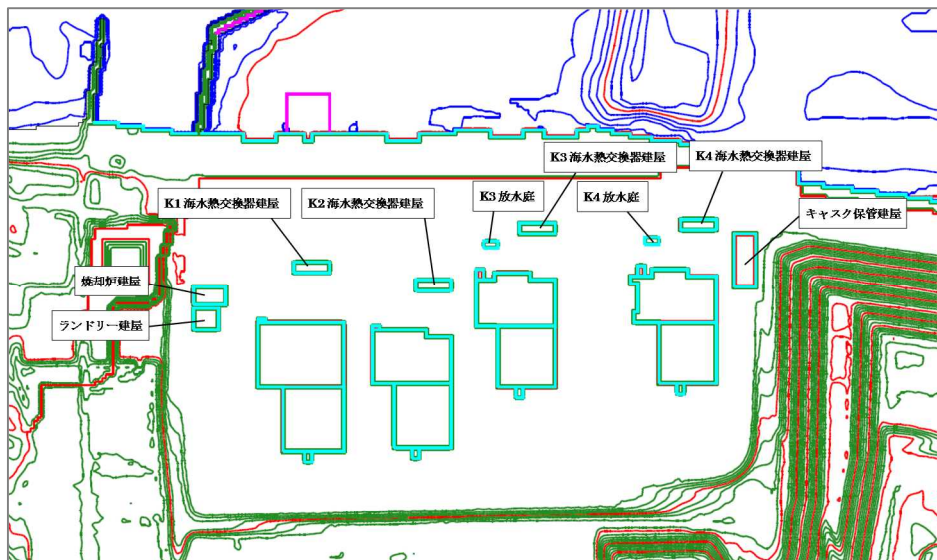

添付第 2-31 図(2) 地形モデル図〔西山層岩着施設を追加したケース〕

添付第 2-3 表 津波評価結果〔日本海東縁部 (2 領域モデル)〕

波源	地形モデル		荒浜側防潮堤内 最高水位 T. M. S. L. (m)
	沈下, 斜面崩壊	施設条件	
日本海東縁部 (2 領域モデル)	なし	主要建屋 考慮	+6.3
		西山層岩着施設 追加	+6.2
	2m 沈下, 斜面崩壊 考慮	主要建屋 考慮	+6.3
		西山層岩着施設 追加	+6.1

※主要建屋：1～4号炉原子炉建屋およびタービン建屋

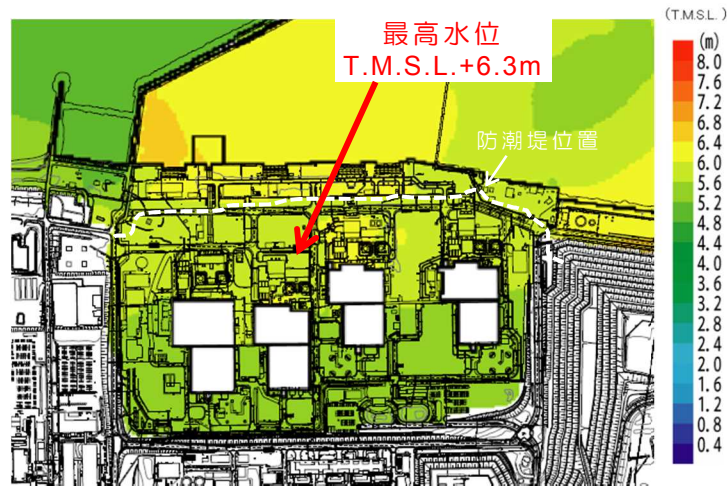

添付第 2-32 図(1) 最高水位分布（沈下，斜面崩壊なし）
 [主要建屋（原子炉建屋，タービン建屋）を考慮したケース]

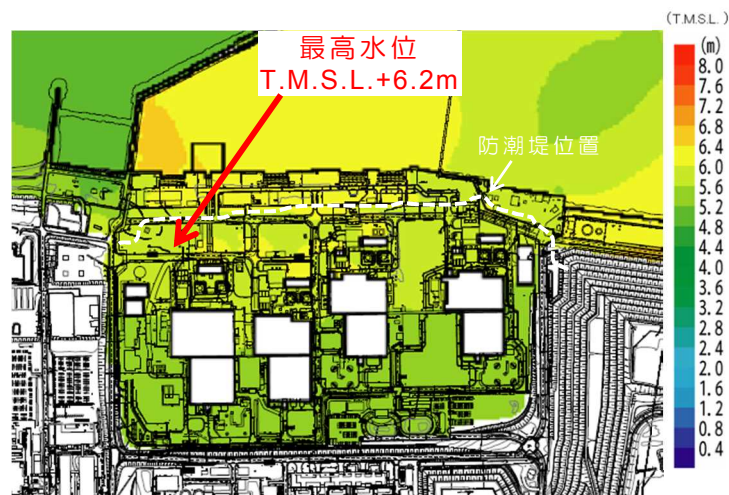

添付第 2-32 図(2) 最高水位分布（沈下，斜面崩壊なし）
 [西山層岩着施設を追加したケース]

(4) 津波評価解析の検討条件

検討に用いる基準津波の概要を添付第 2-4 表に示す。上記の防潮堤の損傷状態に関する検討を踏まえた本検討の検討ケースを添付第 2-5 表に、各検討ケースで設定する沈下形状を添付第 2-33 図に示す。津波遡上解析に用いる地形モデルの代表例を添付第 2-34 図に示す。

また、防潮堤の損傷を考慮したケースでは、(3)の検討を踏まえ、添付第 2-35 図に示すとおり、防潮堤内敷地の主要な建屋である 1～4 号炉原子炉建屋及びタービン建屋を考慮する。なお、両建屋については、西山層に岩着していることから沈下は考慮しない。

添付第 2-4 表 基準津波の概要

名称	対象水位	地形モデル	水位評価地点	津波波源	
				地震（断層モデル）	地すべり
基準津波 1	水位上昇側	防潮堤あり／なし	・港湾内 (1-7号炉取水口前面) ・荒浜側防潮堤内敷地	日本海東縁部 (2領域モデル)	LS-2
基準津波 2	水位下降側	防潮堤あり	・港湾内 (1-7号炉取水口前面)	日本海東縁部 (2領域モデル)	—
基準津波 3	水位上昇側		・荒浜側防潮堤前面	海域の活断層 (5断層連動モデル)	LS-2

添付第 2-5 表 検討ケース一覧

津波波源	防波堤	防潮堤	沈下，斜面崩壊
基準津波 1			なし
基準津波 2	あり	あり	1m沈下，斜面崩壊
基準津波 3	なし	なし	2m沈下，斜面崩壊
			2m沈下+護岸一部なし 斜面崩壊

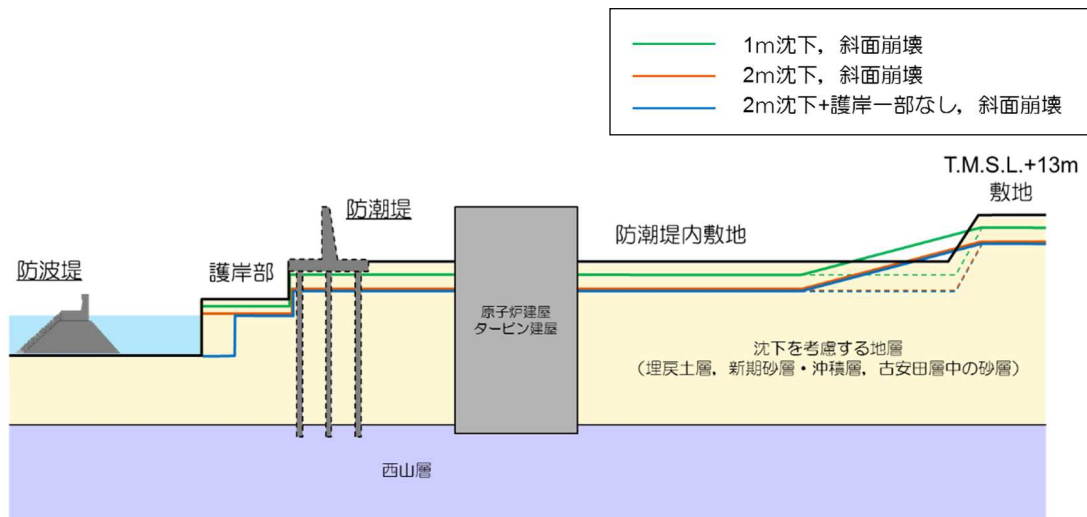

添付第 2-33 図 各検討ケースの沈下・斜面崩壊形状イメージ

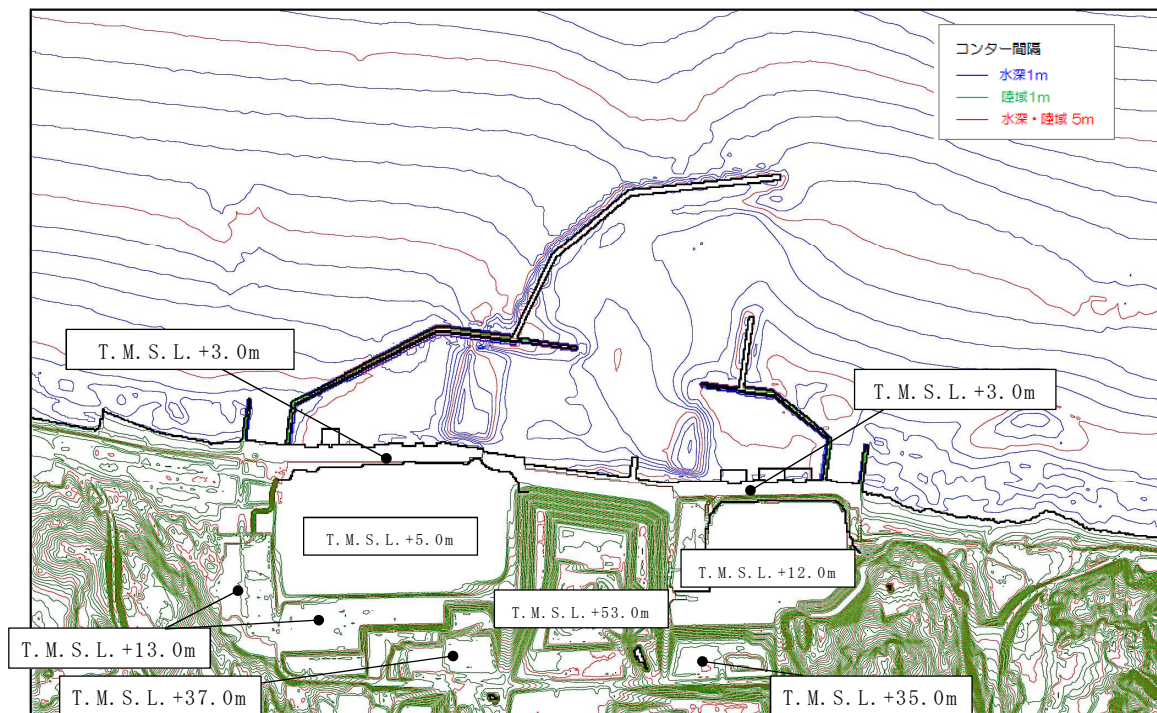

添付第 2-34 図 (1) 津波遡上解析の地形モデル
 (敷地近傍, 防潮堤あり, 現地形)

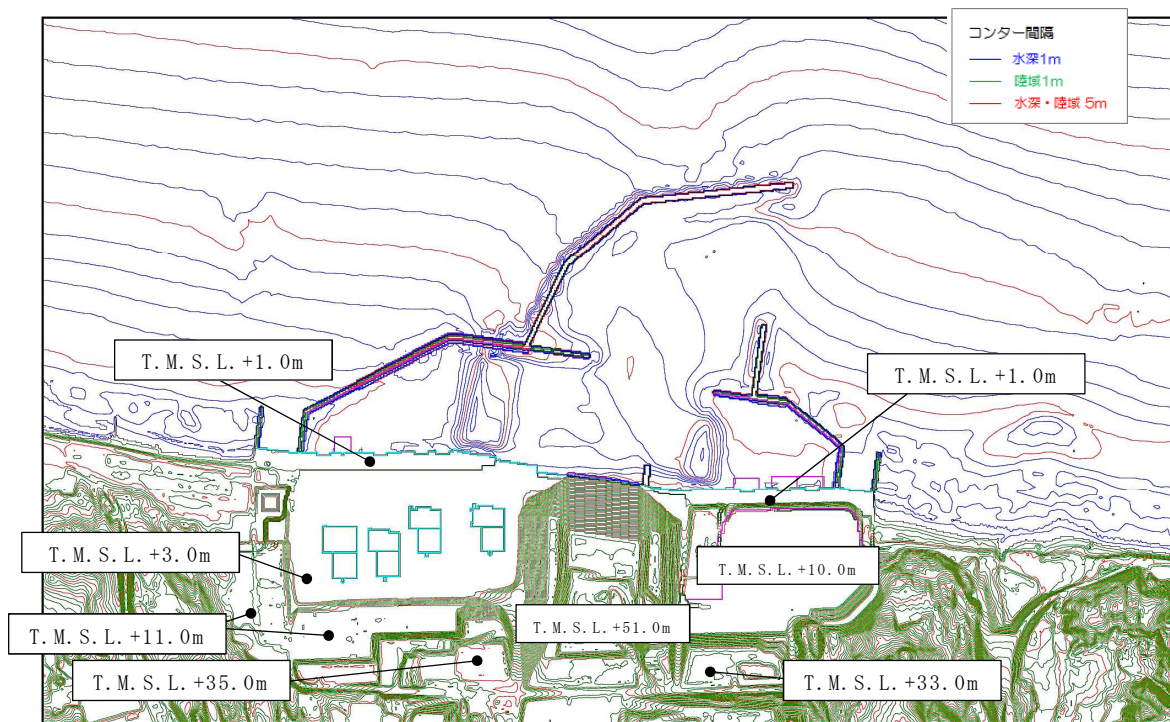

添付第 2-34 図 (2) 津波遡上解析の地形モデル
 (敷地近傍, 防潮堤なし, 沈下2m, 斜面崩壊あり)

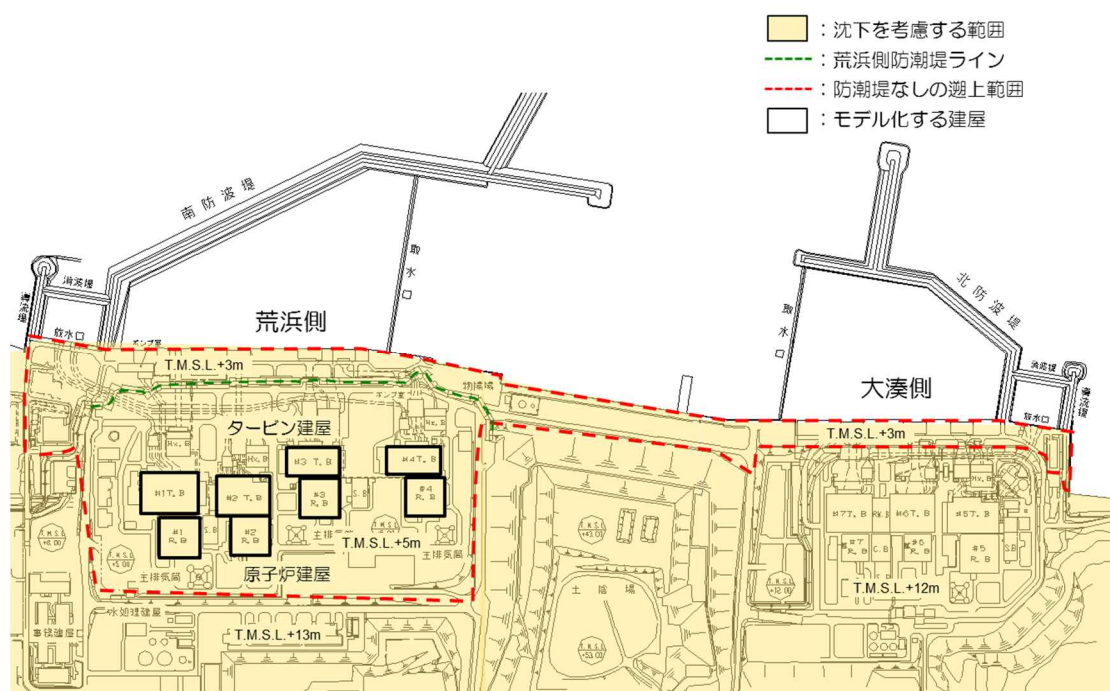

添付第 2-35 図 荒浜側防潮堤内敷地において考慮する建屋

2.5 津波評価結果

(1) 津波評価結果

津波評価結果として、基準津波1（水位上昇側）における各取水口前面及び荒浜側防潮堤内敷地の最高水位の一覧を添付第2-6表に、基準津波2（水位下降側）における各取水口前面の最低水位の一覧を添付第2-7表に、基準津波3（水位上昇側）における荒浜側防潮堤前面の最高水位を第2-8表に示す。

添付第2-6表 津波評価結果（最高水位）〔基準津波1〕

波源	防波堤	防潮堤	地形	取水口前面水位 T.M.S.L. (m)							荒浜側防潮堤内敷地水位 T.M.S.L. (m) (): 浸水深※1
				1号炉	2号炉	3号炉	4号炉	5号炉	6号炉	7号炉	
基準津波1	防波堤あり	防潮堤あり	現地形	6.9	6.8	6.7	6.6	6.3	6.4	6.3	-
			1m沈下+斜面崩壊	7.0	6.9	6.8	6.7	6.3	6.3	6.3	-
			2m沈下+斜面崩壊	6.9	6.9	6.7	6.6	6.4	6.4	6.4	-
		防潮堤なし	現地形	6.7	6.7	6.6	6.5	6.3	6.4	6.3	6.9 (1.9)
			1m沈下+斜面崩壊	6.5	6.5	6.4	6.3	6.2	6.2	6.3	6.5 (2.5)
			2m沈下+斜面崩壊	6.3	6.3	6.3	6.1	6.1	6.1	6.1	6.7 (3.7)
	防波堤なし	防潮堤あり	現地形	6.5	6.3	6.2	6.2	7.4	7.5	7.2	-
			1m沈下+斜面崩壊	6.5	6.3	6.2	6.2	7.4	7.6	7.4	-
			2m沈下+斜面崩壊	6.4	6.2	6.2	6.1	7.4	7.6	7.4	-
		防潮堤なし	現地形	6.4	6.2	6.1	6.1	7.3	7.5	7.2	6.4 (1.4)
			1m沈下+斜面崩壊	6.3	6.1	6.2	6.2	7.3	7.6	7.5	6.7 (2.7)
			2m沈下+斜面崩壊	6.2	6.1	6.2	6.3	7.2	7.4	7.5	6.6 (3.6)

※1 浸水深は、浸水深の最大値を示しており、最高水位の地点と異なる場合がある。

添付第 2-7 表 津波評価結果（最低水位）〔基準津波 2〕

波源	防波堤	防潮堤	地形	取水口前面水位 T. M. S. L. (m)						
				1号炉	2号炉	3号炉	4号炉	5号炉	6号炉	7号炉
基準津波 2	防波堤 あり	防潮堤 あり	現地形	-5.4	-5.3	-5.4	-5.4	-3.0	-3.5	-3.5
			1m沈下+ 斜面崩壊	-5.3	-5.3	-5.4	-5.4	-3.0	-3.5	-3.5
			2m沈下+ 斜面崩壊	-5.3	-5.3	-5.4	-5.4	-3.0	-3.5	-3.5
		防潮堤 なし	現地形	-5.4	-5.3	-5.4	-5.4	-3.0	-3.5	-3.5
			1m沈下+ 斜面崩壊	-5.3	-5.3	-5.4	-5.4	-3.0	-3.5	-3.5
			2m沈下+ 斜面崩壊	-5.2	-5.3	-5.3	-5.4	-3.0	-3.5	-3.5
	2m沈下, 護岸一部 削除+斜面崩壊			-5.1	-5.2	-5.2	-5.3	-3.0	-3.5	-3.5
	防波堤 なし	防潮堤 あり	現地形	-5.4	-5.4	-5.5	-5.5	-3.0	-3.5	-3.5
			1m沈下+ 斜面崩壊	-5.4	-5.4	-5.5	-5.5	-3.0	-3.5	-3.5
			2m沈下+ 斜面崩壊	-5.4	-5.4	-5.5	-5.5	-3.0	-3.5	-3.5
		防潮堤 なし	現地形	-5.4	-5.4	-5.5	-5.5	-3.0	-3.5	-3.5
			1m沈下+ 斜面崩壊	-5.4	-5.4	-5.5	-5.5	-3.0	-3.5	-3.5
2m沈下+ 斜面崩壊			-5.3	-5.4	-5.4	-5.4	-3.0	-3.5	-3.5	

※ 5, 6, 7号炉取水口前面の水位は, 貯留堰の高さ
 ※ 評価の際には, 地殻変動を保守的に扱う

添付第 2-8 表 津波評価結果（最高水位）〔基準津波 3〕

波源	防波堤	防潮堤	地形	荒浜側防潮堤水位 T. M. S. L. (m) ():浸水深※2
基準津波 3	防波堤 あり	防潮堤 あり※1	現地形	7.8 (3.0)
			1m沈下+ 斜面崩壊	7.7 (3.8)
			2m沈下+ 斜面崩壊	7.5 (4.7)
	防波堤 なし		現地形	7.8 (3.7)
			1m沈下+ 斜面崩壊	7.9 (4.7)
			2m沈下+ 斜面崩壊	7.8 (5.7)

※1 基準津波 3 は, 防潮堤前面を評価地点としたときの波源であるため, 「防潮堤あり」のみ実施
 ※2 浸水深は, 浸水深の最大値を示しており, 最高水位の地点と異なる場合がある。

(2) 荒浜側防潮堤の有無による水位への影響について（水位上昇側）

荒浜側防潮堤の有無に対する最高水位分布の比較を添付第 2-36 図に、水位時刻歴波形の比較を添付第 2-37 図に示す。また、添付第 2-6 表に示す基準津波 1 における取水口前面水位データを防潮堤有無に分けて比較した図を添付第 2-38 図に示す。

添付第 2-36 図、添付第 2-37 図より、防潮堤の有無により敷地への遡上に影響があるものの、海域の最高水位分布に有意な差は認められず、取水口前面の水位時刻歴波形に有意な差は認められない。添付第 2-38 図より、防潮堤ありと比べて防潮堤なしの取水口前面水位は同程度もしくは若干低下する傾向が認められる。以上のことから、防潮堤がある状態は若干保守的な評価であり、海域の水位や流況への影響は小さい。

また、いずれのケースも津波防護対象設備を内包する建屋及び区画への遡上はなく、防潮堤の有無が敷地の遡上経路へ大きな影響を及ぼすことはない。

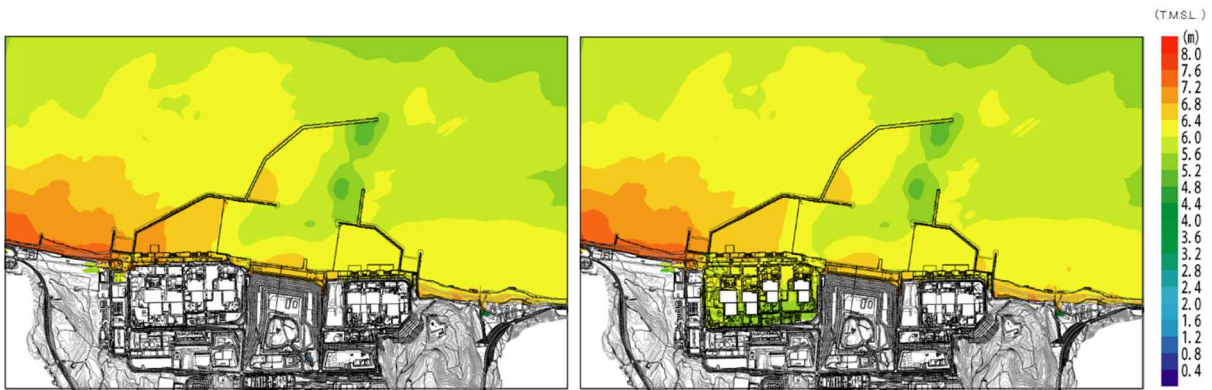

1) 広域図（防潮堤あり）

2) 広域図（防潮堤なし）

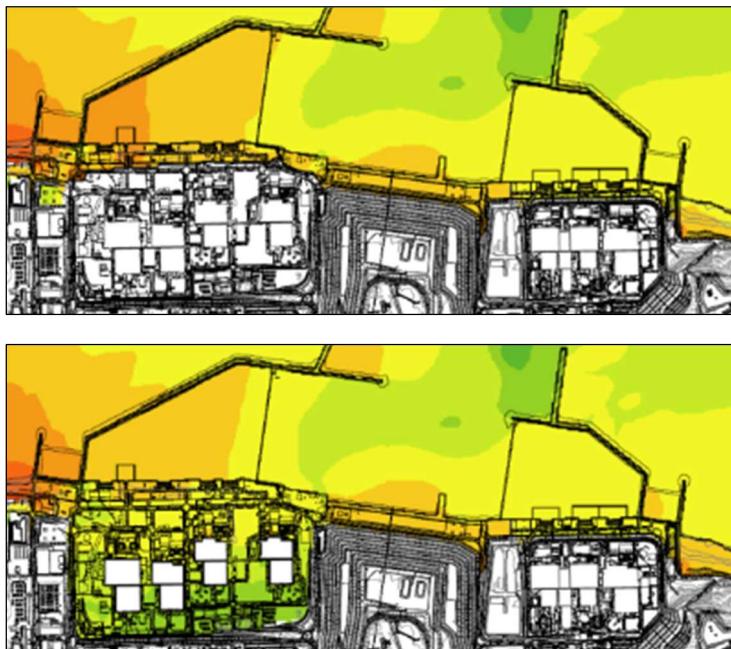

3) 敷地及び港湾付近 拡大図（上：防潮堤あり，下：防潮堤なし）

添付第 2-36 図 荒浜側防潮堤の有無に対する最高水位分布の比較
（基準津波 1，沈下・斜面崩壊なし）

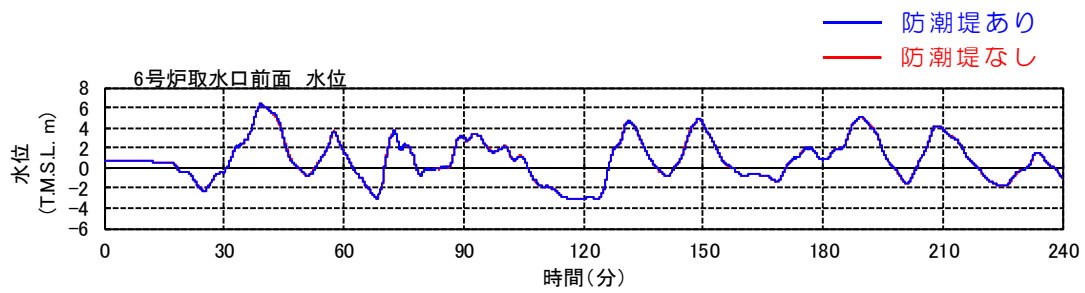

添付第 2-37 図 荒浜側防潮堤の有無に対する水位時刻歴波形の比較
(基準津波 1, 6号炉取水口前面)

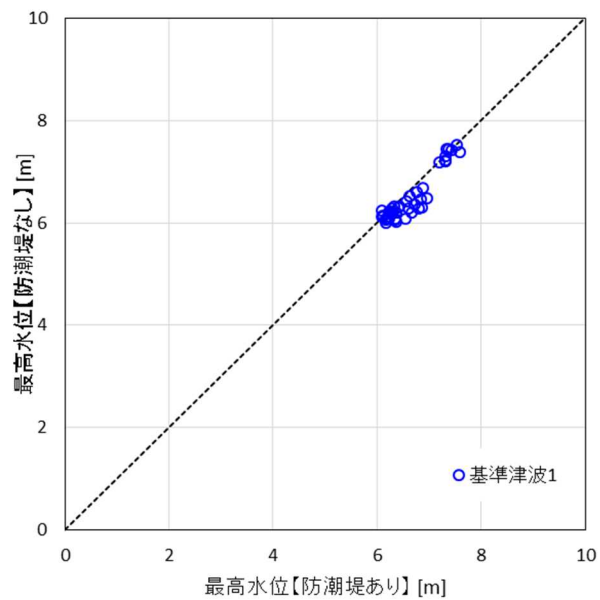

添付第 2-38 図 荒浜側防潮堤の有無に対する取水口前面水位比較
(基準津波 1 における取水口前面水位データ)

(3) 沈下・斜面崩壊の有無による水位への影響について（水位上昇側）

沈下・斜面崩壊の有無に対する最高水位分布の比較を添付第 2-39 図に、水位時刻歴波形の比較を添付第 2-40 図に示す。また、添付第 2-6 表に示す基準津波 1 における取水口前面水位及び防潮堤内敷地、添付第 2-8 表に示す基準津波 3 における防潮堤前面水位データを沈下・斜面崩壊の有無に分けて比較した図を添付第 2-41 図に示す。

添付第 2-39 図、添付第 2-40 図より、沈下及び斜面崩壊の有無により海域の最高水位分布に有意な差は認められず、取水口前面や防潮堤内敷地の水位時刻歴波形に有意な差は認められない。また、添付第 2-41 図より、沈下・斜面崩壊の有無に対して取水口前面、防潮堤内敷地及び防潮堤前面水位に若干のばらつきは認められるものの有意な差は認められない。以上のことから、各評価地点の水位や海域の流況への影響は小さい。

また、いずれのケースも津波防護対象設備を内包する建屋及び区画への遡上はなく、防潮堤の有無が敷地の遡上経路へ大きな影響を及ぼすことはない。

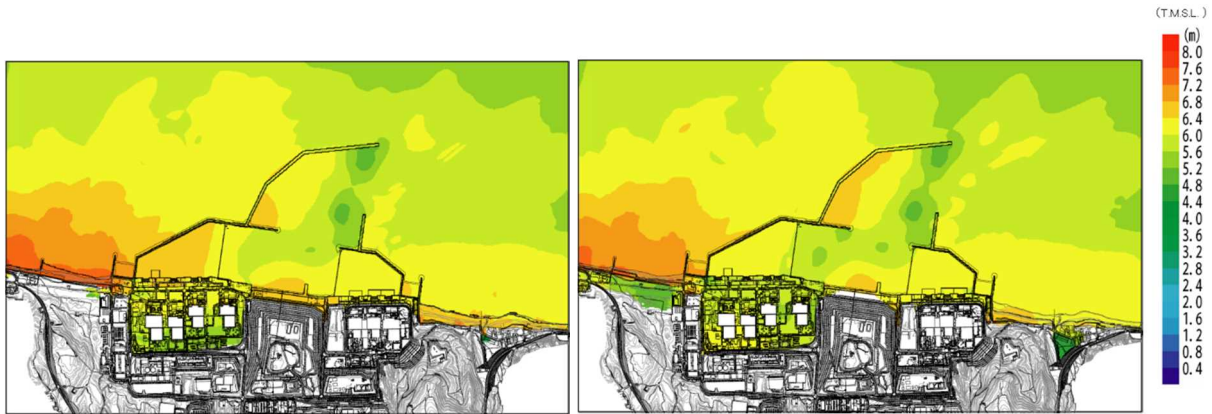

1) 広域図 (沈下・斜面崩壊なし)

2) 広域図 (沈下 2m・斜面崩壊あり)

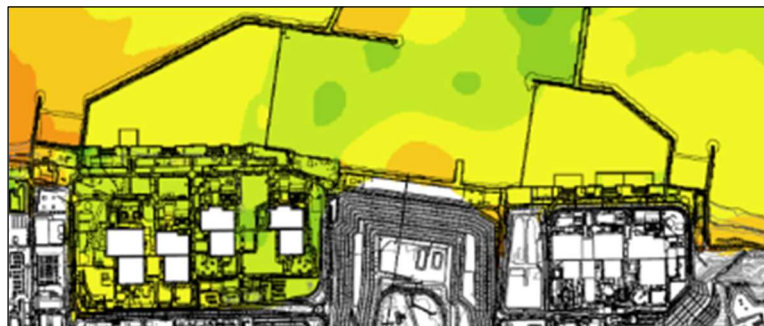
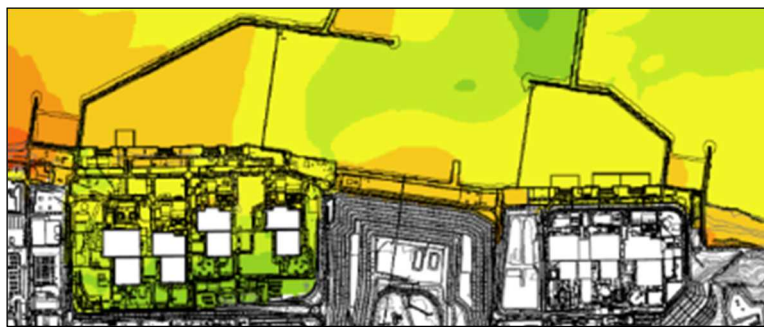

3) 敷地及び港湾付近 拡大図

(上：沈下・斜面崩壊なし，下：沈下 2m・斜面崩壊あり)

添付第 2-39 図 沈下・斜面崩壊の有無に対する最高水位分布の比較
(基準津波 1，防潮堤なし)

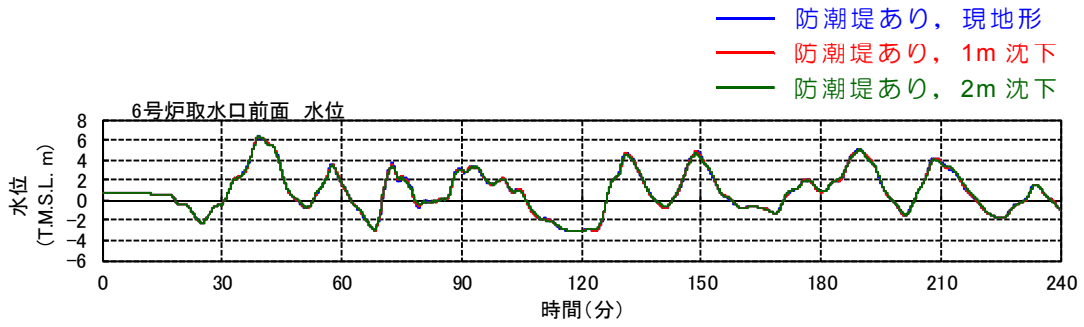

1) 基準津波 1, 6号炉取水口前面

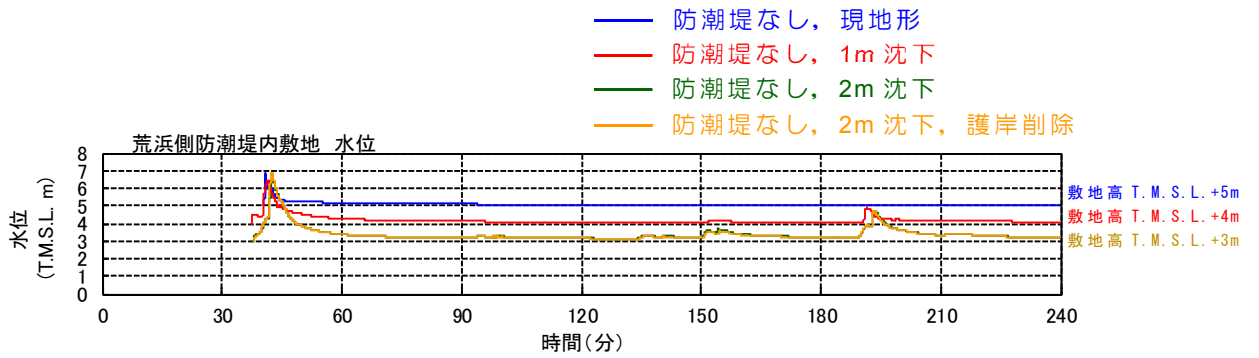

※ 遡上後も敷地に若干水が残るため、水位が生じている。

2) 基準津波 1, 荒浜側防潮堤内敷地

添付第 2-40 図 沈下・斜面崩壊の有無に対する水位時刻歴波形の比較

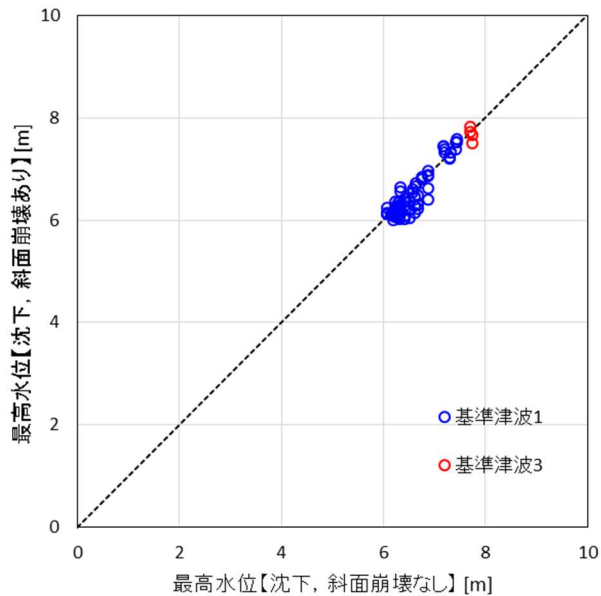

添付第 2-41 図 沈下・斜面崩壊の有無に対する水位比較

(基準津波 1 における取水口前面水位及び防潮堤内敷地, 基準津波 3 における防潮堤前面水位データ)

(4) 荒浜側防潮堤及び沈下・斜面崩壊の有無による影響について

(水位下降側)

防潮堤及び沈下・斜面崩壊の有無に対する最低水位分布の比較を添付第 2-42 図に，取水口前面の水位時刻歴波形の比較を添付第 2-43 図に示す。

添付第 2-42 図，添付第 2-43 図より，防潮堤及び沈下・斜面崩壊の有無により海域の最低水位分布や取水口前面の水位時刻歴波形に有意な差は認められず，津波水位が貯留堰を下回る時間への影響もないことから，海域の取水口前面水位や流況への影響は小さい。

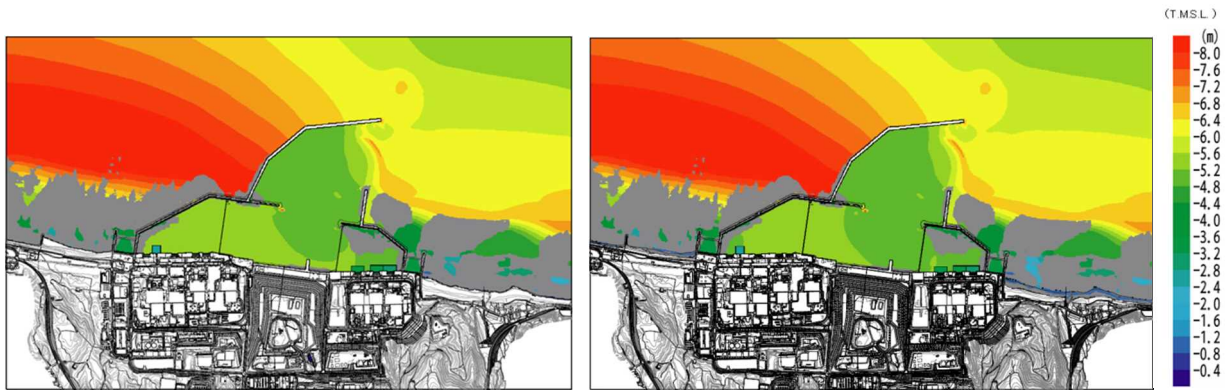

1) 防潮堤あり／沈下・斜面崩壊なし

2) 防潮堤なし／沈下 2m・斜面崩壊あり

添付第 2-42 図 防潮堤及び沈下・斜面崩壊の有無に対する最低水位分布の比較 (基準津波 2)

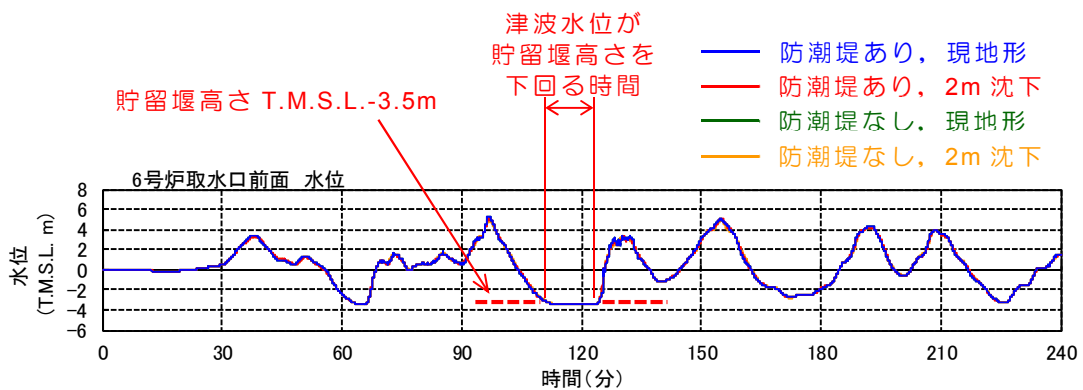

添付第 2-43 図 防潮堤及び沈下・斜面崩壊の有無に対する水位時刻歴波形の比較 (基準津波 2，水位下降側，6 号炉取水口前面)

(5) 防波堤の有無による水位への影響について（水位上昇・下降側）

防波堤の有無に対する最高水位分布の比較を添付第 2-44 図に、最低水位分布の比較を添付第 2-45 図に示す。なお、防波堤なしについては、防波堤を取り除いた状態（傾斜堤捨石マウンドを含む）を地形モデルに反映しており、海底地形は添付第 2-46 図に示すとおり港湾内外に標高差がある。

添付第 2-44 図、添付第 2-45 図より、防波堤の有無により海域の最高・最低水位分布に変化が認められ、海域の流況への影響があるものの、いずれのケースも津波防護対象設備を内包する建屋及び区画への遡上はなく、防潮堤の有無が敷地の遡上経路へ大きな影響を及ぼすことはない。

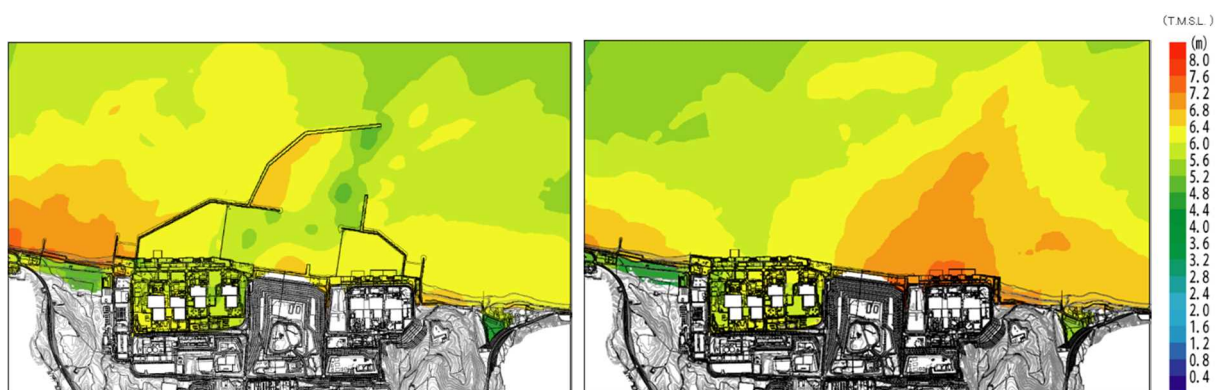

1) 防波堤あり

2) 防波堤なし

添付第 2-44 図 防波堤の有無に対する最高水位分布の比較
（基準津波 1，防潮堤なし，沈下・斜面崩壊あり）

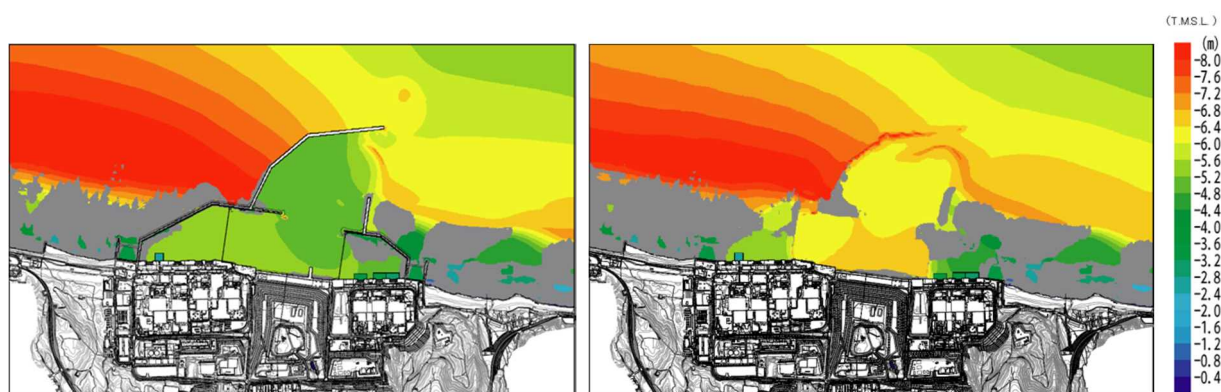

1) 防波堤あり

2) 防波堤なし

添付第 2-45 図 防波堤の有無に対する最低水位分布の比較
（基準津波 2，防潮堤あり，沈下・斜面崩壊なし）

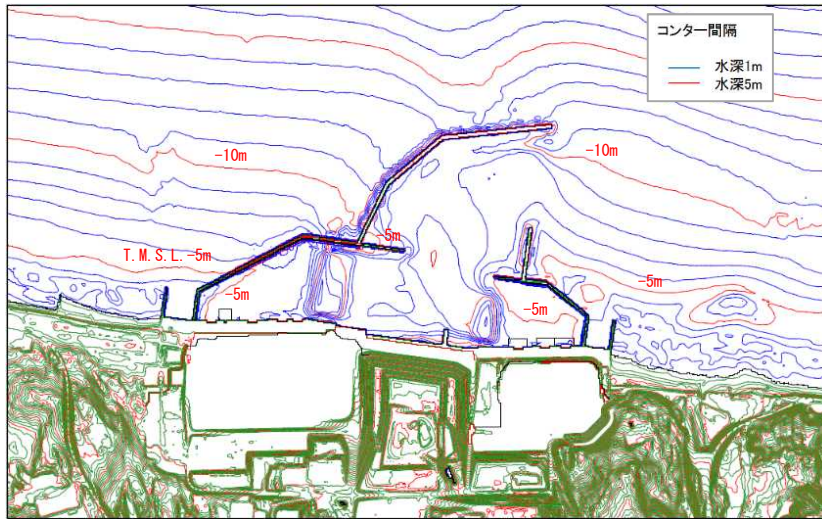

添付第 2-46 図 海底地形図

(6) 津波の遡上経路に対する地形の影響及び入力津波水位の設定について

地形変化を考慮した津波評価を実施した結果、全検討ケースにおいて津波防護対象設備を内包する建屋及び区画への遡上はなく、地形変化が敷地の遡上経路へ影響を及ぼすことはない。また、2)～5)の検討を踏まえ、入力津波の設定及びそれを用いた設計における地形の考え方は以下のとおりとし、添付第2-9表に示す。

- 取水口前面の水位（上昇側：基準津波1）については、防潮堤がある状態が若干保守的な評価となること、沈下・斜面崩壊の有無に対して、海域の最大水位分布や取水口前面の水位時刻歴波形に有意な差は認められず、影響が小さいことから、現地形（防潮堤あり、沈下・斜面崩壊なし）を基本とし、敷地への遡上に対する評価（取放水路の管路解析を含む）等を行う。
- 取水口前面の水位（下降側：基準津波2）については、防潮堤及び沈下・斜面崩壊の有無に対して、海域の最大水位分布や取水口前面の水位時刻歴波形に有意な差は認められず、影響が小さいことから、現地形（防潮堤あり、沈下・斜面崩壊なし）を基本とし、水位低下時の貯留堰による取水性の評価等を行う。
- 荒浜側防潮堤内敷地の水位（上昇側：基準津波1）については、沈下・斜面崩壊の有無に対して、敷地の水位時刻歴波形に有意な差は認められず、影響が小さいことから、沈下・斜面崩壊を考慮しない地形を基本とし、防潮堤がない状態におけるアクセスルート等への遡上に対する評価や大湊側敷地への流入経路（電気洞道）に対する評価を行う。
- 荒浜側防潮堤前面の水位（上昇側：基準津波3）については、沈下・斜面崩壊の有無に対して、敷地の水位時刻歴波形に有意な差は認められず、影響が小さいことから、沈下・斜面崩壊を考慮しない地形を基本とし、防潮堤が健全な状態における敷地への遡上に対する評価を行う。
- 流向・流速を用いた評価については、設計・評価に及ぼす影響の度合いは必ずしも明かでないと考えられることから、現地形（防潮堤あり、沈下・斜面崩壊なし）を基本とし、評価項目・対象に応じて、評価に影響を及ぼすと想定される状態をすべて考慮して評価を行う。なお、敷地の遡上域を除く港湾等の海域における流向・流速を用いた評価については、防潮堤の有無及び沈下・斜面崩壊の有無に対して、海域の最大水位分布や取水口前面の水位時刻歴波形に有意な差は認められず、海域の水位や流況への影響は小さいことから、現地形（防潮堤あり、沈下・斜面崩壊なし）を基本とする。

- 防波堤の有無については、防波堤の有無に対して海域の最大水位分布に変化が認められ、海域の流況に影響を及ぼすことから、すべての評価項目に対して防波堤がない状態を考慮した影響評価を行う。

添付第 2-9 表 耐津波設計における地形の考え方

評価項目	防潮堤	沈下 斜面崩壊	防波堤	主な評価対象
取水口前面水位 (水位上昇側)	あり	なし	あり なし	・遡上波の地上部からの到達・流入防止 ・取放水路等の経路から津波流入防止
取水口前面水位 (水位下降側)	あり	なし	あり なし	・非常用冷却系の取水性確保 (水位低下時の貯留堰による貯留量確保)
荒浜側防潮堤内敷地水位 (水位上昇側)	なし	なし	あり なし	・アクセスルート等への遡上波到達防止 ・電気洞道からの大湊側敷地への流入防止
荒浜側防潮堤前面水位 (水位上昇側)	あり	なし	あり なし	・遡上波の地上部からの到達・流入防止 (防潮堤が健全な状態)
流向・流速* (波力, 漂流物評価等)	あり なし	あり なし	あり なし	・砂の移動・堆積に対する安全性評価 ・漂流物に対する安全性評価 ・津波防護施設, 浸水防止設備の設計

※ 評価項目・対象に応じて、考慮する状態を設定
 海域の評価については、現地形（防潮堤あり、沈下・斜面崩壊なし）を基本とする

(補足) 代表ケースの最高・最低水位分布及び水位時刻歴波形

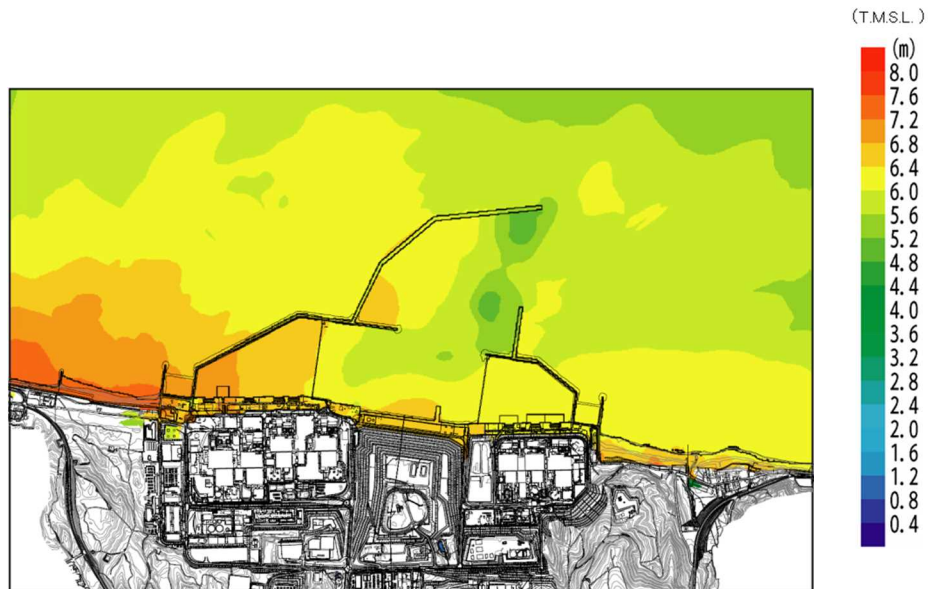

添付第 2-47 図 基準津波 1 における最高水位分布
(防波堤あり, 防潮堤あり, 現地形)

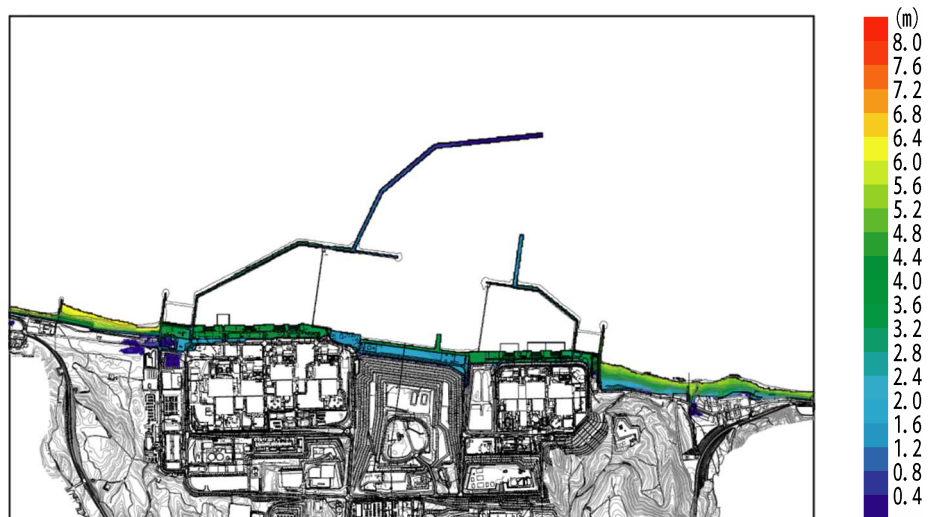

添付第 2-48 図 基準津波 1 における最大浸水深分布
(防波堤あり, 防潮堤あり, 現地形)

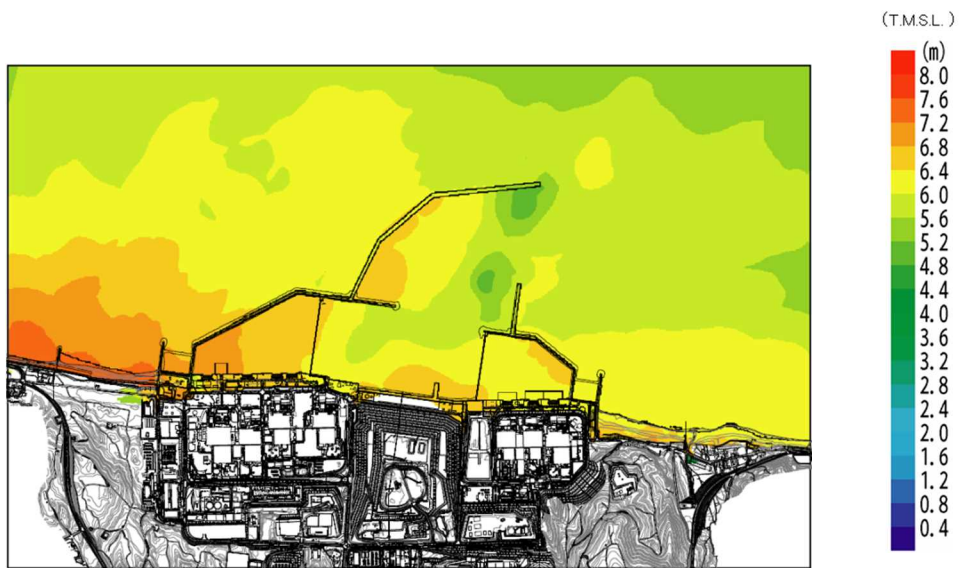

添付第 2-49 図 基準津波 1 における最高水位分布
(防波堤あり, 防潮堤あり, 2m 沈下, 斜面崩壊)

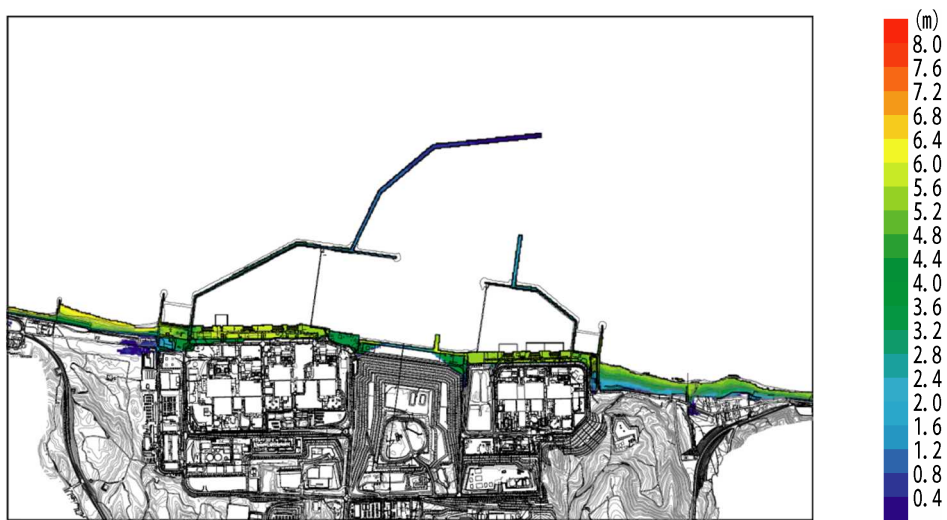

添付第 2-50 図 基準津波 1 における最大浸水深分布
(防波堤あり, 防潮堤あり, 2m 沈下, 斜面崩壊)

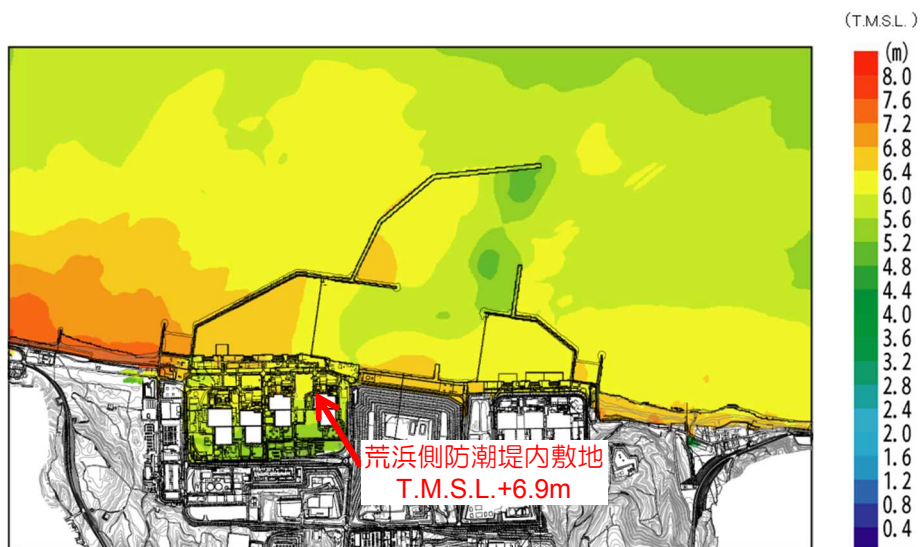

添付第 2-51 図 基準津波 1 における最高水位分布
(防波堤あり, 防潮堤なし, 現地形)

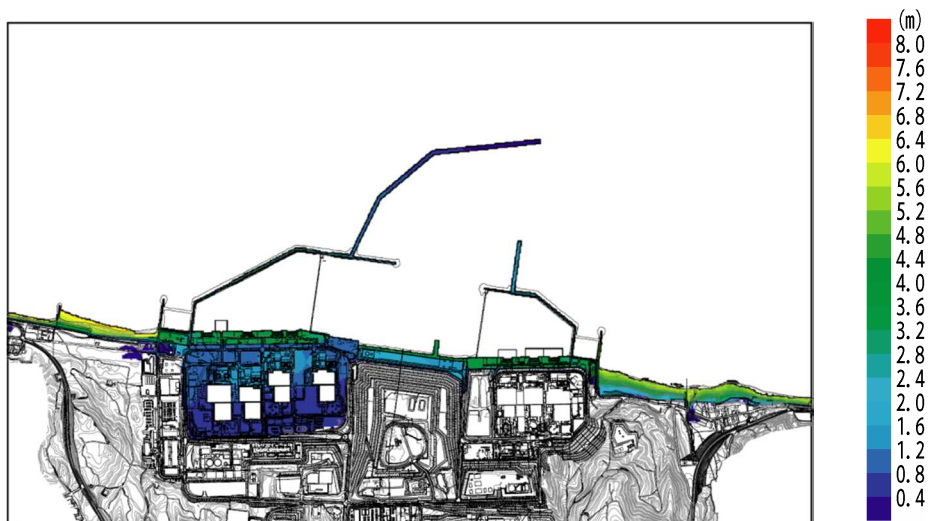

添付第 2-52 図 基準津波 1 における最大浸水深分布
(防波堤あり, 防潮堤なし, 現地形)

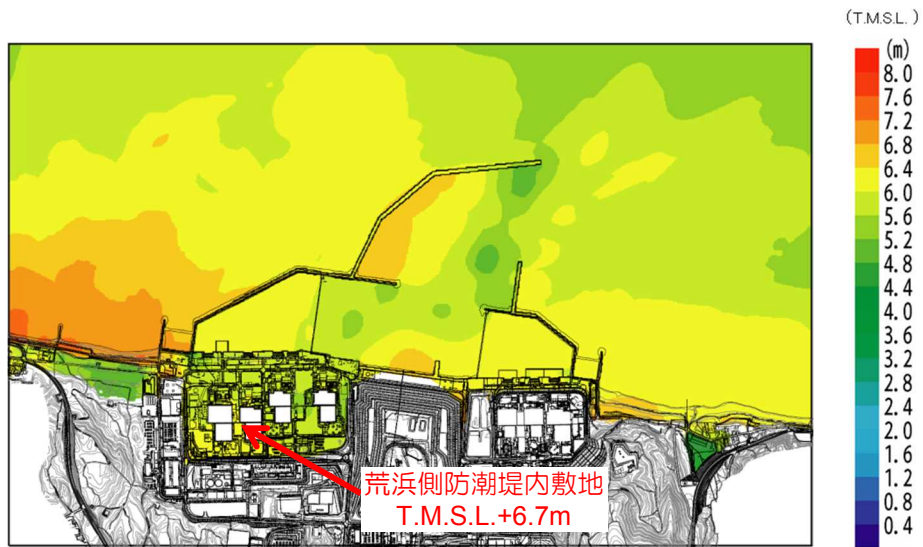

添付第 2-53 図 基準津波 1 における最高水位分布
(防波堤あり，防潮堤なし，2m 沈下，斜面崩壊)

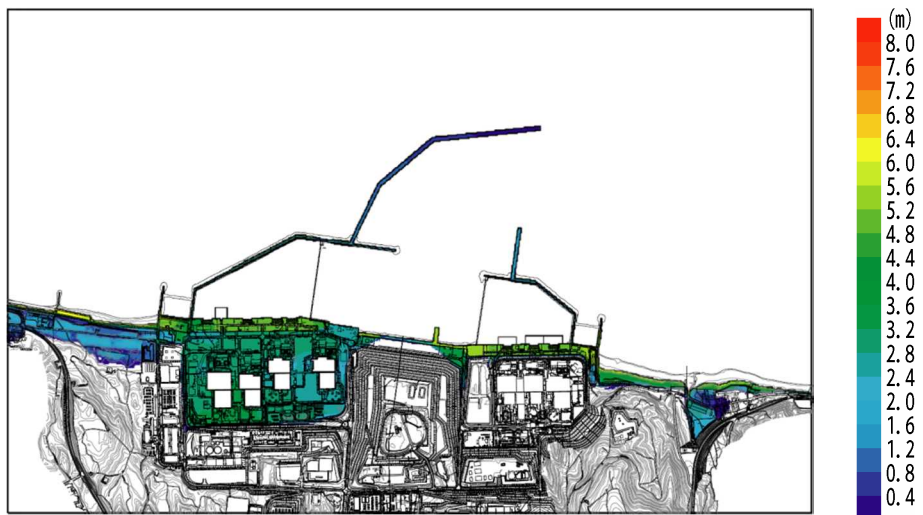

添付第 2-54 図 基準津波 1 における最大浸水深分布
(防波堤あり，防潮堤なし，2m 沈下，斜面崩壊)

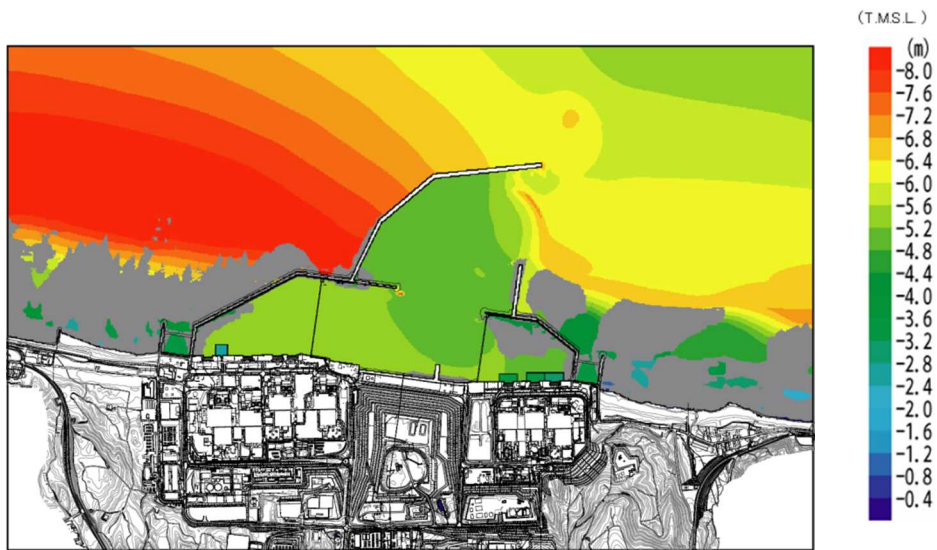

添付第 2-55 図 基準津波 2 における最低水位分布
(防波堤あり, 防潮堤あり, 現地形)

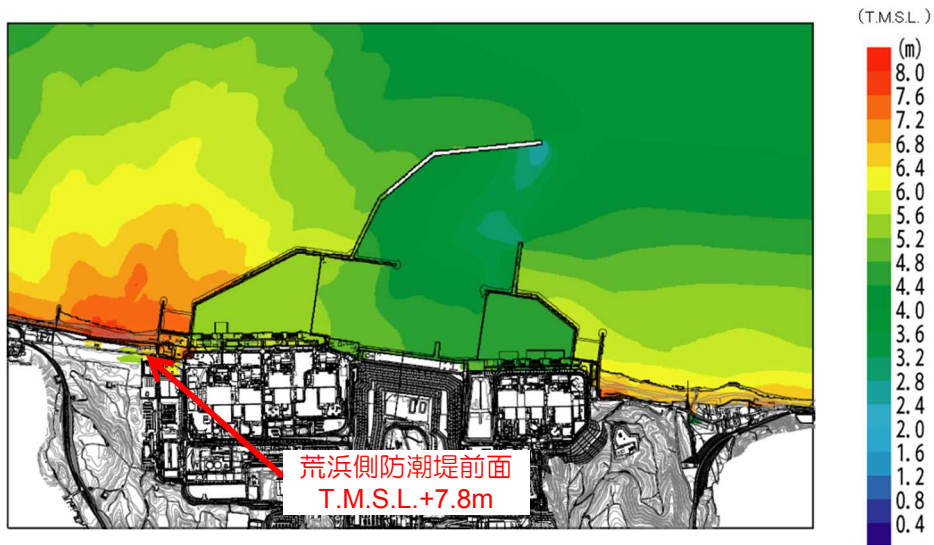

添付第 2-56 図 基準津波 3 における最高水位分布
(防波堤あり，防潮堤あり，現地形)

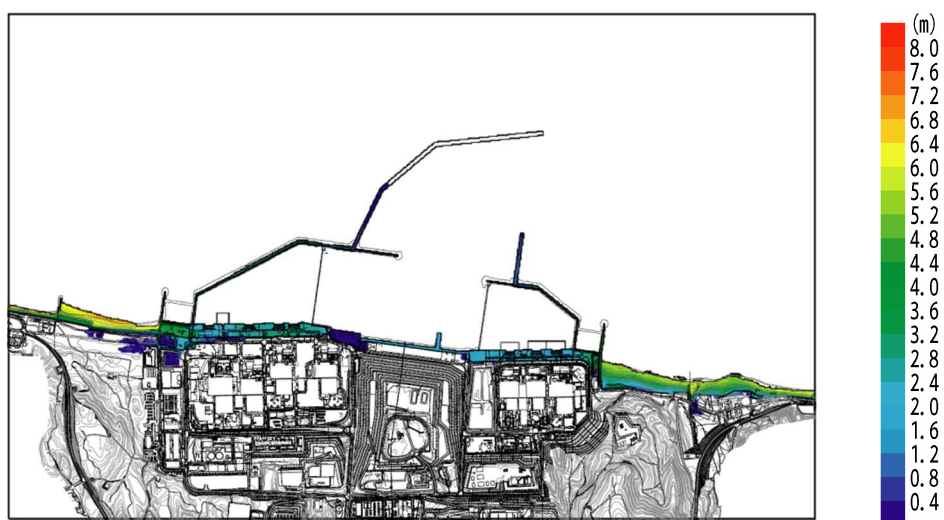

添付第 2-57 図 基準津波 3 における最大浸水深分布
(防波堤あり，防潮堤あり，現地形)

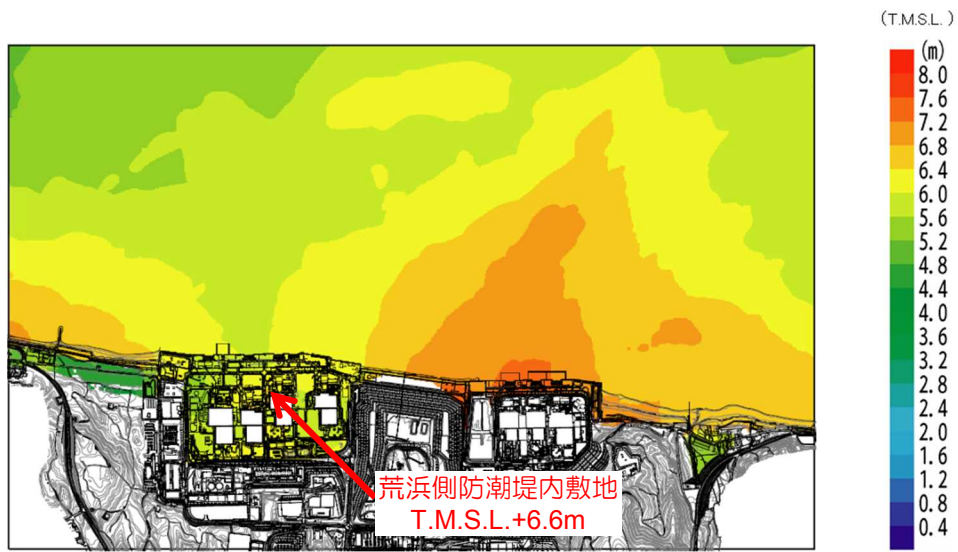

添付第 2-58 図 基準津波 1 における最高水位分布
(防波堤なし, 防潮堤なし, 2m 沈下, 斜面崩壊)



添付第 2-59 図 基準津波 1 における最大浸水深分布
(防波堤なし, 防潮堤なし, 2m 沈下, 斜面崩壊)

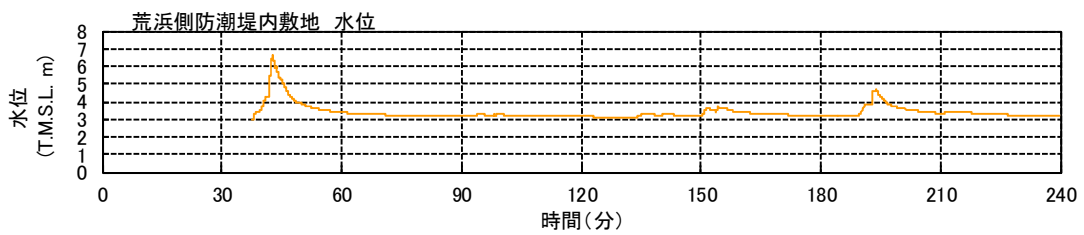
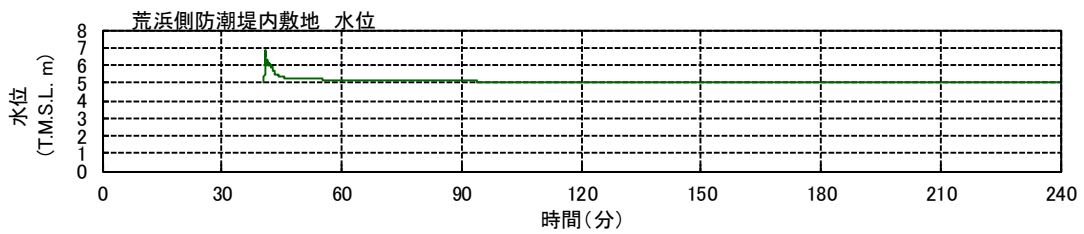
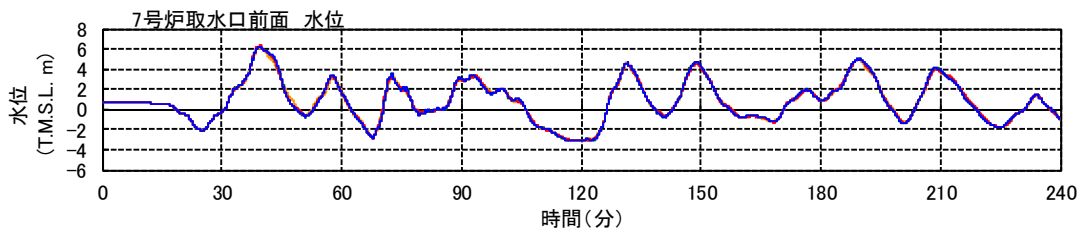
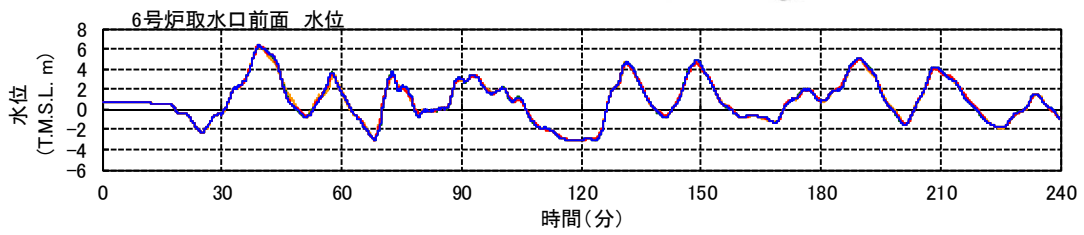
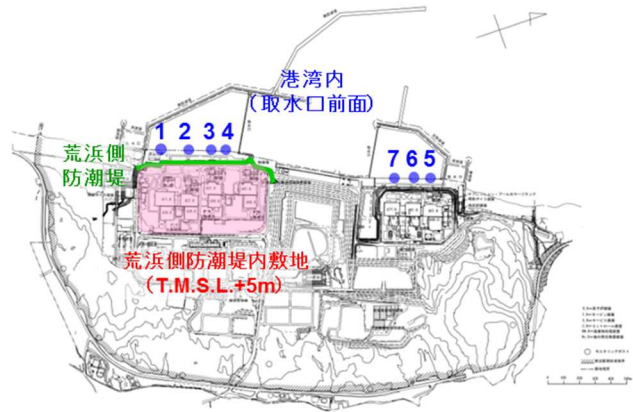

- 防潮堤あり, 現地形
- 防潮堤あり, 2m 沈下
- 防潮堤なし, 現地形
- 防潮堤なし, 2m 沈下

添付第 2-60 図 水位時刻歴波形 (基準津波 1)

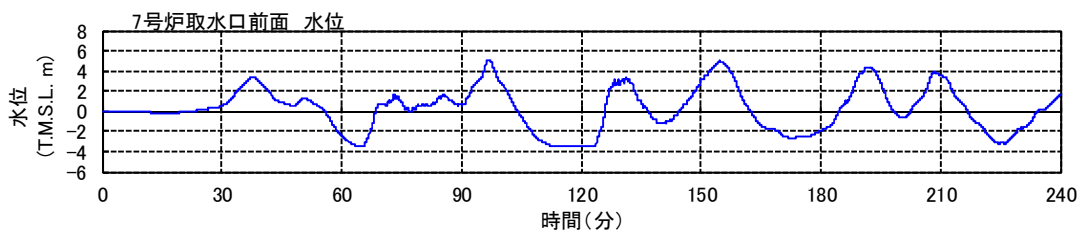
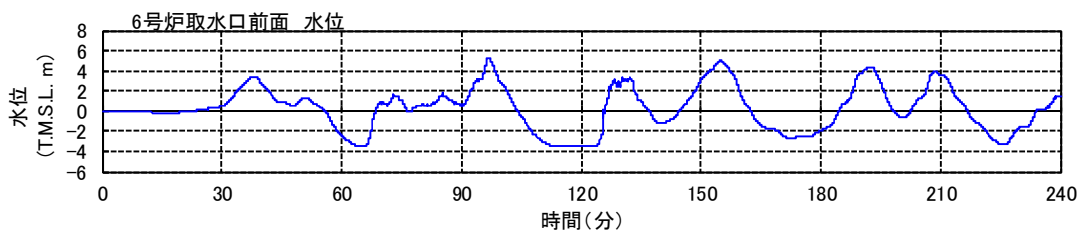

添付第 2-61 図 水位時刻歴波形
(基準津波 2, 防波堤あり, 防潮堤あり, 現地形)

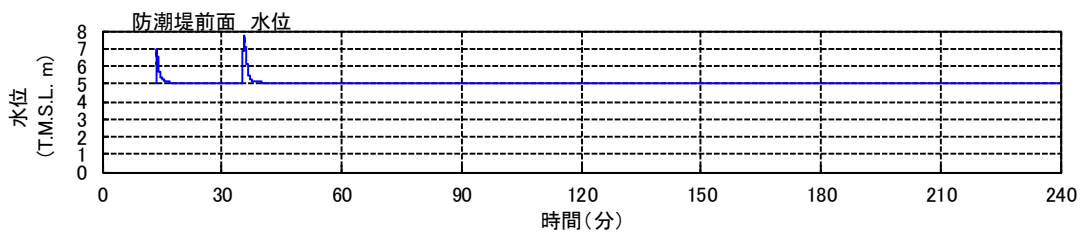

添付第 2-62 図 水位時刻歴波形
(基準津波 3, 防波堤あり, 防潮堤あり, 現地形)

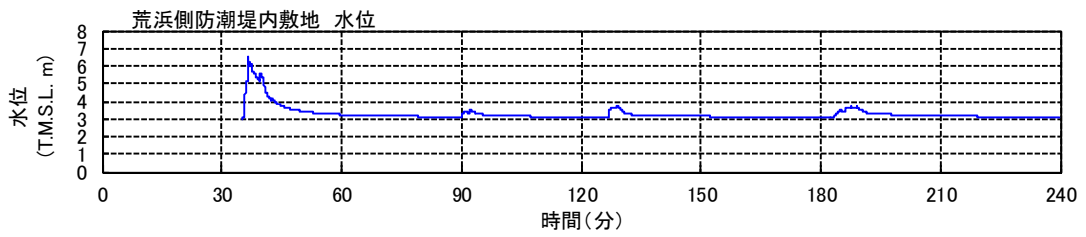
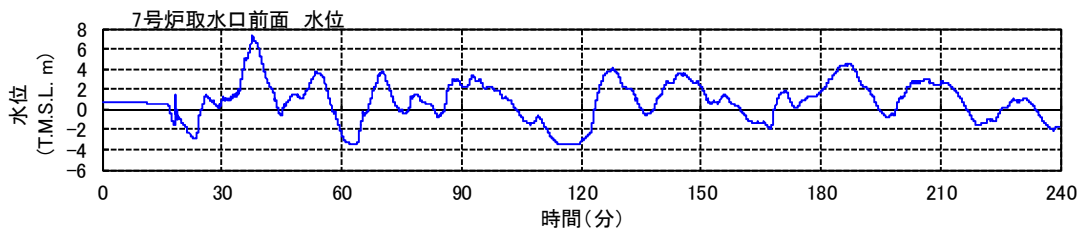
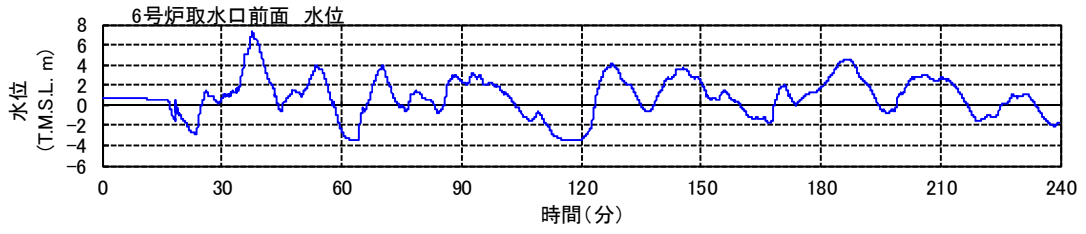

添付第 2-63 図 水位時刻歴波形
 (基準津波 1, 防波堤なし, 防潮堤なし, 2m 沈下, 斜面崩壊)

(参考) 津波評価における荒浜側防潮堤の状態設定について

1. はじめに

自主設備である荒浜側防潮堤について、地震時の損傷状態を評価し、津波評価における荒浜側防潮堤の状態を想定する。

2. 基本方針

2.1 構造概要

荒浜側防潮堤は、鉄筋コンクリート構造の躯体と、それを支持する鋼管杭からなり、総延長は約 1km にわたる。

鉄筋コンクリート構造の躯体は、躯体厚さが 1~3m であり、長手方向にブロック分割されている。津波の敷地への流入を防止する観点から、ブロック間には止水板を設置している。

鋼管杭は、直径 1,200mm、厚さ 25 mm で、汀線直交方向に複数の杭を配置し、鉄筋コンクリート構造の躯体を支持し、西山層に岩着している。荒浜側防潮堤の概要を第 1 図に示す。

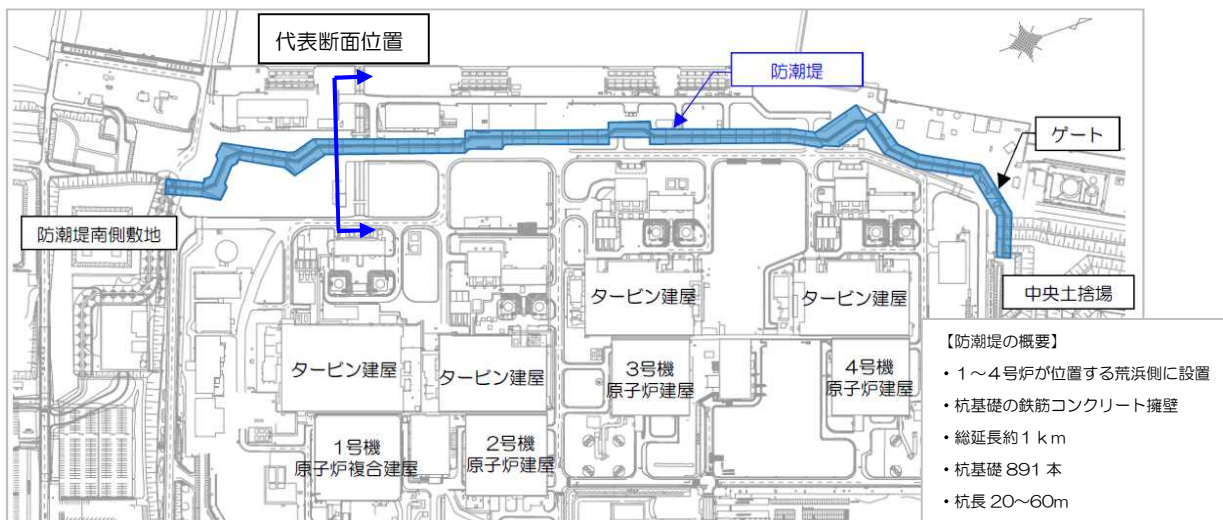

第 1 図 荒浜側防潮堤の概要

2.2 構造評価

液状化現象の影響が最も大きいと考えられる断面として、第1図に示す1号炉西側（海側）の断面を選定し、二次元有限要素法解析（有効応力解析）を実施する。代表断面の概要を第2図に示す。

断面選定の考え方は、「柏崎刈羽原子力発電所6号および7号炉 液状化影響の検討方針について（H28.9.8 第398回審査会合，資料1-1）」に示したとおりである。

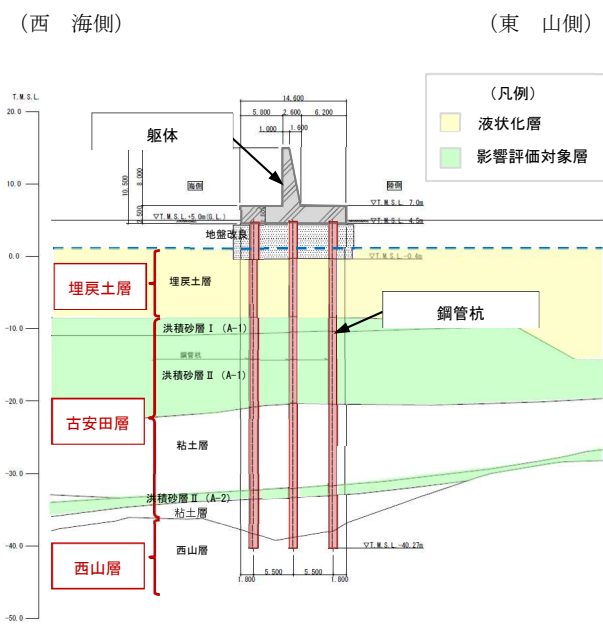

第2図 代表断面の概要

※安田層下部層の MIS10～MIS7 と MIS6 の境界付近の堆積物については、本資料では『古安田層』と仮称する。

3. 地震に対する評価

3.1 解析方法

地震応答解析は、液状化層および影響評価対象層の液状化の影響を考慮する必要があるので、解析コード「FLIP Ver. 7.2.3_5」を使用する。

3.2 二次元解析モデル

地震応答解析モデルを第3図に示す。

a. 解析領域

解析領域は、側面境界および底面境界が、構造物の応答に影響しないよう、構造物と側面境界および底面境界との距離を十分に広く設定する。

b. 境界条件

解析領域の側面および底面には、エネルギーの逸散効果を評価するため、粘性境界を設ける。

c. 構造物のモデル化

鉄筋コンクリート構造の躯体は平面ひずみ要素で、鋼管杭は非線形はり要素でモデル化する。

d. 地盤のモデル化

地盤は、地質区分に基づき、平面ひずみ要素でモデル化する。

e. 水位条件

荒浜側防潮堤周辺の地下水位は、地震荷重に伴う液状化による変形を保守的に考慮するために、朔望平均満潮位 (T. M. S. L. +0.49m) に余裕を考慮した T. M. S. L. +1.00m とする。

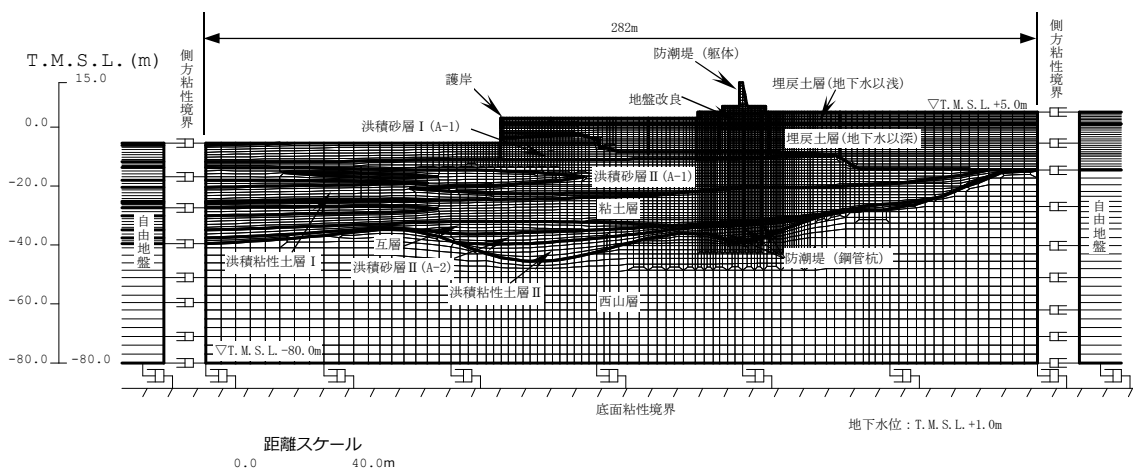

第3図 地震応答解析モデル

3.3 使用材料および材料の物性値

3.3.1 構造物の物性値

使用材料を第1表に、材料の物性値を第2表に示す。

第1表 使用材料

材料	諸元
コンクリート	設計基準強度 24N/mm ²
主鉄筋	SD490
せん断補強筋	SD345
鋼管杭	SKK490

第2表 材料の物性値

材料	単位体積重量 (kN/m ³)	ヤング係数 (kN/mm ²)	ポアソン比
コンクリート	24 ^{※1}	25 ^{※2}	0.2 ^{※2}
鉄筋		200 ^{※2}	0.3 ^{※2}
鋼管杭	77	200	0.3

※1 鉄筋コンクリートとしての単位体積重量

※2 「コンクリート標準示方書[構造性能照査編]」(社)土木学会、2002年制定)に基づき設定する

3.3.2 地盤の物性値

a. 液状化試験の結果

地盤の物性値は、「柏崎刈羽原子力発電所6号および7号炉 液状化影響の検討方針について (H28.9.8 第398回審査会合, 資料1-1)」の検討方針に基づき設定する。

液状化の評価対象として取り扱う埋戻土層, 洪積砂層 I (A-1), 洪積砂層 II (A-1) および洪積砂層 II (A-2) の有効応力解析に用いる液状化パラメータは, 地盤のバラツキ等を考慮した上で, 液状化試験結果 (繰返しねじりせん断試験結果) より保守的に設定する。

埋戻土層, 洪積砂層 I (A-1), 洪積砂層 II (A-1) および洪積砂層 II (A-2) の物性値を第3表に示す。

試験結果から設定した解析上の液状化強度曲線を第4図に, 液状化パラメータを第4表に示す。なお, 液状化特性が保守的 (液状化しやすい) に評価されるように, 液状化パラメータを設定する (試験結果より繰返し回数が少

ない状態で同程度のひずみが発生するように設定することから、液状化が発生しやすい設定となっている)。

第3表 試験結果

(1) 埋戻土層

	必要とする物性値			物性値
	名称	記号	単位	
物理的性質	単位体積重量	ρ	t/m^3	2.00
	間隙率	n	—	0.41
力学的性質	液状化強度曲線 (液状化パラメータ)	—	—	第4図参照
	せん断弾性係数	G_{ma}	kN/m^2	5.11E+04
	内部摩擦角	ϕ	$^{\circ}$	41.1
	粘着力	C	kN/m^2	0.0
	履歴減衰上限値	h_{max}	—	0.367

(2) 洪積砂層 I (A-1)

	必要とする物性値			物性値
	名称	記号	単位	
物理的性質	単位体積重量	ρ	t/m^3	1.95
	間隙率	n	—	0.40
力学的性質	液状化強度曲線 (液状化パラメータ)	—	—	第4図参照
	せん断弾性係数	G_{ma}	kN/m^2	1.53E+05
	内部摩擦角	ϕ	$^{\circ}$	40.8
	粘着力	C	kN/m^2	0.0
	履歴減衰上限値	h_{max}	—	0.212

(3) 洪積砂層 II (A-1)

	必要とする物性値			物性値
	名称	記号	単位	
物理的性質	単位体積重量	ρ	t/m^3	1.90
	間隙率	n	—	0.44
力学的性質	液状化強度曲線 (液状化パラメータ)	—	—	第4図参照
	せん断弾性係数	G_{ma}	kN/m^2	1.49E+05
	内部摩擦角	ϕ	$^{\circ}$	42.2
	粘着力	C	kN/m^2	0.0
	履歴減衰上限値	h_{max}	—	0.210

(4) 洪積砂層 II (A-2)

	必要とする物性値			物性値
	名称	記号	単位	
物理的性質	単位体積重量	ρ	t/m^3	1.89
	間隙率	n	—	0.45
力学的性質	液状化強度曲線 (液状化パラメータ)	—	—	第4図参照
	せん断弾性係数	G_{ma}	kN/m^2	2.06E+05
	内部摩擦角	ϕ	$^{\circ}$	42.4
	粘着力	C	kN/m^2	0.0
	履歴減衰上限値	h_{max}	—	0.173

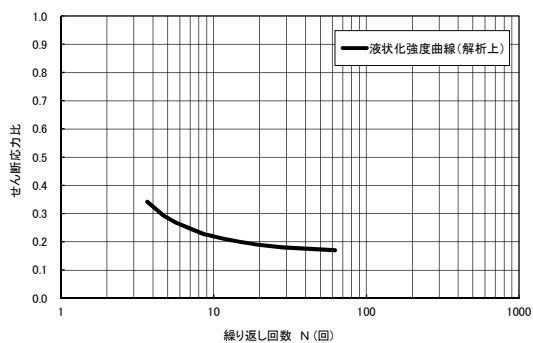

(1) 埋戻土層

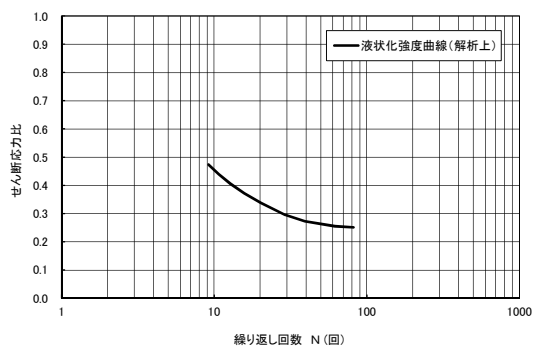

(2) 洪積砂層 I (A-1)

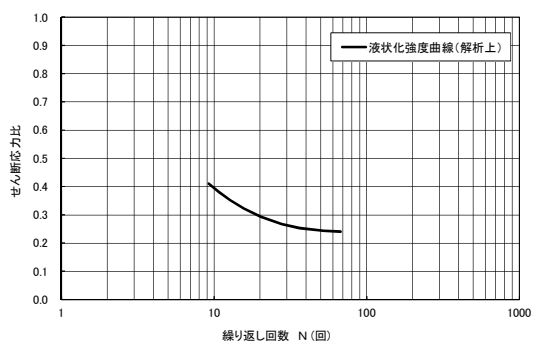

(3) 洪積砂層 II (A-1)

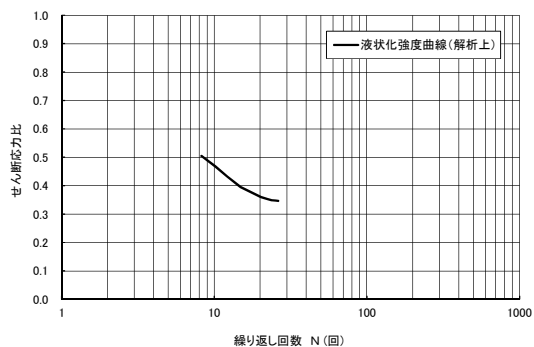

(4) 洪積砂層 II (A-2)

第 4 図 液状化強度曲線

第 4 表 液状化パラメータ

液状化パラメータ	$\phi_p(^{\circ})$	w_1	p_1	p_2	c_1	S_1
埋戻土層	28.0	2.500	0.500	0.800	2.160	0.005
洪積砂層 I (A-1)	34.0	9.600	0.500	0.550	2.530	0.005
洪積砂層 II (A-1)	32.0	7.050	0.500	0.650	2.340	0.005
洪積砂層 II (A-2)	34.0	8.100	0.500	0.550	3.820	0.005

b. 解析用地盤物性値

地盤の物性値を第5表に示す。埋戻土層、洪積砂層Ⅰ(A-1)、洪積砂層Ⅱ(A-1)および洪積砂層Ⅱ(A-2)の物性値については、地震時における過剰間隙水圧の上昇を適切に評価するため、繰返しねじりせん断試験を基に設定した液状化特性を設定する。

第5表(1) 地盤の物性値 (1/2)

パラメータ		埋戻土層 (地下水以浅)	埋戻土層 (地下水以深)	洪積砂層Ⅰ (A-1)	洪積砂層Ⅱ (A-1)	互層	粘土層	
動的変形特性	単位体積重量 ρ (t/m^3)	1.90	2.00	1.95	1.90	1.80	1.70	
	間隙率 n	0.41	0.41	0.40	0.44	0.40	0.51	
	せん断波速度 V_s (m/sec)	-	-	280	280	250	260	
	せん断弾性係数 G_{ma} (kN/m^2)	5.11E+04	5.11E+04	1.53E+05	1.49E+05	1.13E+05	1.15E+05	
	体積弾性係数 K_{ma} (kN/m^2)	1.33E+05	1.33E+05	3.99E+05	3.89E+05	2.95E+05	3.00E+05	
	基準化拘束圧 σ_{ma}' (kN/m^2)	98.0	98.0	90.0	140.0	98.0	98.0	
	拘束圧依存の係数 $m_{G,mK}$	0.667	0.667	0.500	0.500	0.000	0.000	
	ポアソン比 ν	0.33	0.33	0.33	0.33	0.33	0.33	
	粘着力 C (kN/m^2)	10.8	0.0	0.0	0.0	33.3	97.1	
	内部摩擦角 ϕ ($^\circ$)	33.8	41.1	40.8	42.2	34.6	29.1	
	履歴減衰上限値 h_{max}	0.367	0.367	0.212	0.210	0.201	0.200	
	変相角 ϕ_p ($^\circ$)	-	28.0	34.0	32.0	-	-	
	液状化特性	液状化パラメータ	w_l	-	2.500	9.600	7.050	-
p_1			-	0.500	0.500	0.500	-	-
p_2			-	0.800	0.550	0.650	-	-
c_1			-	2.160	2.530	2.340	-	-
S_1			-	0.005	0.005	0.005	-	-

第5表(2) 地盤の物性値 (2/2)

パラメータ		洪積 粘性土層Ⅰ	洪積砂層Ⅱ (A-2)	洪積 粘性土層Ⅱ	西山層TMSL -62m以浅	西山層TMSL -62m~-77m	西山層TMSL -77m以深	地盤改良
動的変形特性	単位体積重量 ρ (t/m^3)	1.85	1.89	1.81	1.72	1.72	1.72	1.90
	間隙率 n	0.55	0.45	0.51	0.59	0.59	0.59	0.45
	せん断波速度 V_s (m/sec)	260	330	310	540	590	620	300
	せん断弾性係数 G_{ma} (kN/m^2)	1.25E+05	2.06E+05	1.74E+05	5.02E+05	5.99E+05	6.61E+05	1.71E+05
	体積弾性係数 K_{ma} (kN/m^2)	3.26E+05	5.37E+05	4.54E+05	1.31E+06	1.56E+06	1.72E+06	4.46E+05
	基準化拘束圧 σ_{ma}' (kN/m^2)	98.0	170.0	98.0	98.0	98.0	98.0	98.0
	拘束圧依存の係数 $m_{G,mK}$	0.000	0.500	0.000	0.000	0.000	0.000	0.000
	ポアソン比 ν	0.33	0.33	0.33	0.33	0.33	0.33	0.33
	粘着力 C (kN/m^2)	8.1	0.0	196.0	$C_u=830-5.60Z$	$C_u=830-5.60Z$	$C_u=830-5.60Z$	100.0
	内部摩擦角 ϕ ($^\circ$)	29.2	42.4	34.5	$C_u=830-5.60Z$	$C_u=830-5.60Z$	$C_u=830-5.60Z$	0.0
	履歴減衰上限値 h_{max}	0.161	0.173	0.101	0.085	0.085	0.085	0.143
	変相角 ϕ_p ($^\circ$)	-	34.0	-	-	-	-	-
	液状化特性	液状化パラメータ	w_l	-	8.100	-	-	-
p_1			-	0.500	-	-	-	-
p_2			-	0.550	-	-	-	-
c_1			-	3.820	-	-	-	-
S_1			-	0.005	-	-	-	-

3.4 評価結果

3.4.1 鋼管杭に対する評価結果

鋼管杭の評価は、曲げおよびせん断に対する評価を実施する。評価位置は、第5図に示すとおり、杭頭部、地層境界部（液状化の評価対象層と非液状化層との境界）ならびに杭先端部（古安田層と西山層との境界）を選定する。

また、検討を実施する地震動は、基準地震動 S_s のうち、加速度が大きい S_s-1 と、継続時間が長い S_s-7 とする。

鋼管杭の曲げに対する影響の程度を把握するための目安として、終局曲率に着目することとした。評価結果を第5表・第6表に、曲げに対する評価値と基準地震動 S_s との時刻歴の関係を第6図・第7図に示す。鋼管杭の曲率について、浅部の杭頭部、ならびに、地表からの深さが約25mの地層境界部において、終局曲率を超える結果が得られた。曲げに対する評価値は、 S_s-1 に対し海側杭の杭頭部において地震発生後7.63秒で1を超え、8.44秒で最大となる。また、 S_s-7 に対し山側杭の杭頭部において地震発生後62.45秒で1を超え、94.03秒で最大となり、山側杭の地層境界部において地震発生後67.05秒で1を超え、98.66秒で最大となる。

せん断に対する評価結果を第7表に示す。発生せん断応力度は、鋼管杭の短期許容応力度以下となる結果が得られた。

※終局曲率：「乾式キャスクを用いる使用済燃料中間貯蔵建屋の基礎構造の設計に関する技術規程 JEAC4616-2009, 日本電気協会原子力規格委員会, 2009年12月」による曲率

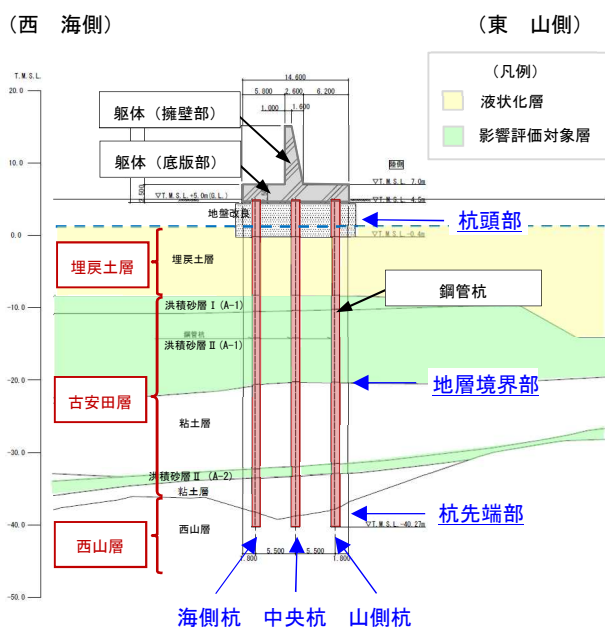

第5図 評価位置図

第5表 鋼管杭の曲げに対する評価結果（終局曲率に対する応答値（曲率）の比）
基準地震動 Ss-1

	評価値			判定
	海側杭	中央杭	山側杭	
杭頭部	1.17 (8.44s)	0.66	0.83	終局曲率を超える
地層境界部	0.36	0.29	0.51	終局曲率を下回る
杭先端部	0.12	0.07	0.09	終局曲率を下回る

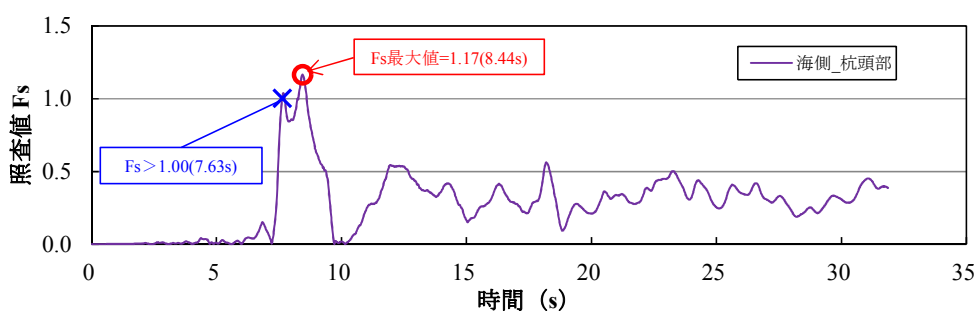

(1) 曲げに対する評価値（海側杭の杭頭部）

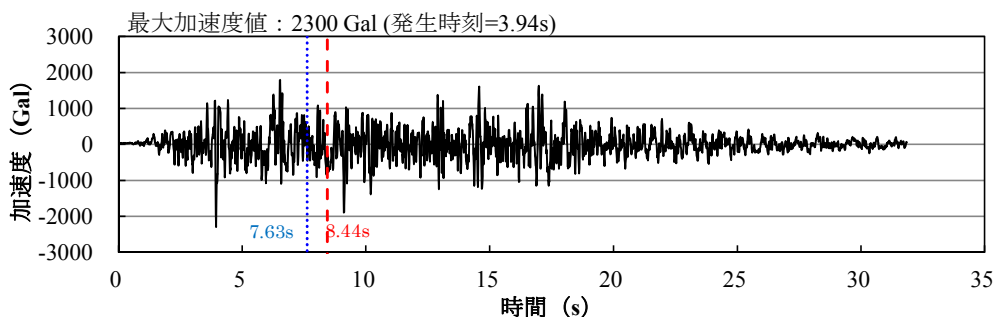

(2) Ss-1 水平動 時刻歴波形

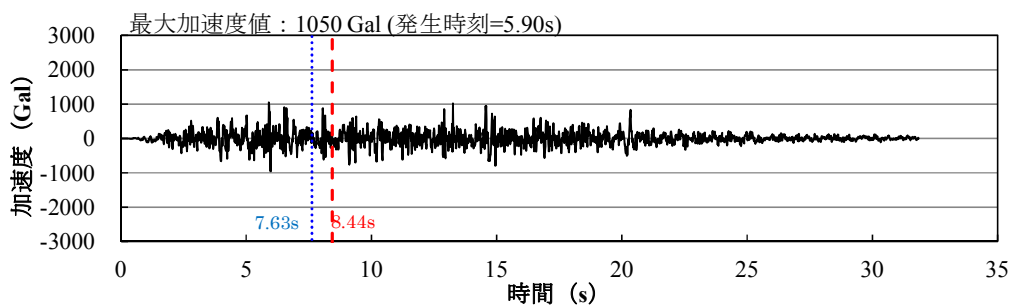

(3) Ss-1 鉛直動 時刻歴波形

第6図 鋼管杭の曲げに対する評価値と基準地震動 Ss-1

第6表 鋼管杭の曲げに対する評価結果（終局曲率に対する応答値（曲率）の比）
基準地震動 Ss-7

	評価値			判定
	海側杭	中央杭	山側杭	
杭頭部	4.12	3.42	4.35 (94.03s)	終局曲率を超える
地層境界部	3.19	3.15	3.38 (98.66s)	終局曲率を超える
杭先端部	0.06	0.04	0.05	終局曲率を下回る

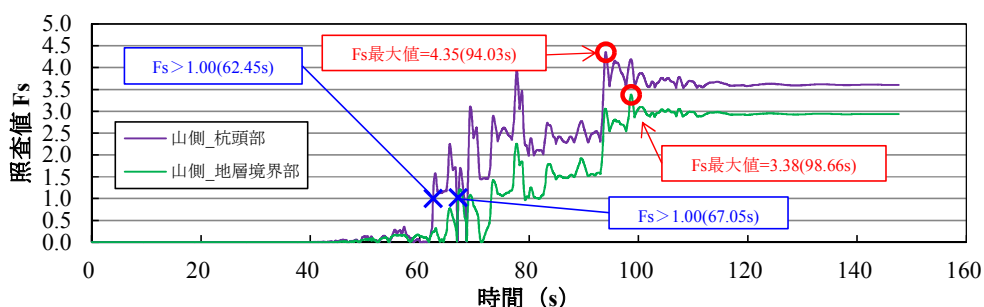

(1) 曲げに対する評価値（山側杭の杭頭部，地層境界部）

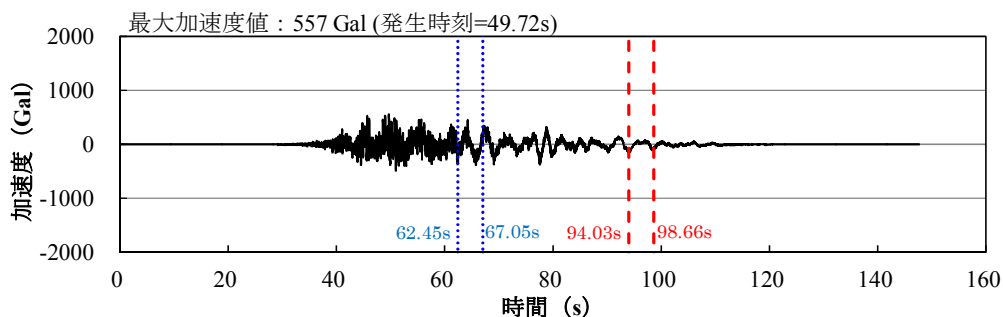

(2) Ss-7EW 水平動 時刻歴波形

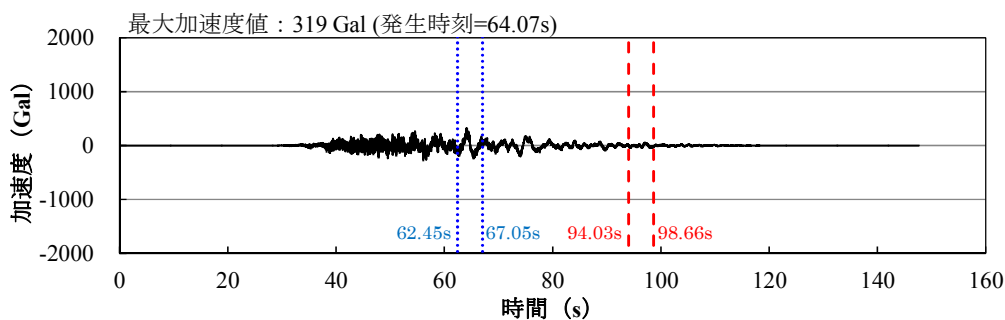

(3) Ss-7 鉛直動 時刻歴波形

第7図 鋼管杭の曲げに対する評価値と基準地震動 Ss-7

第7表 鋼管杭のせん断に対する評価結果（短期許容応力度に対する応答値の比）

(1) 基準地震動 Ss-1

	評価値			判定
	海側杭	中央杭	山側杭	
杭頭部	0.25	0.26	0.27	短期許容応力度を下回る
地層境界部	0.18	0.18	0.20	短期許容応力度を下回る
杭先端部	0.21	0.14	0.18	短期許容応力度を下回る

(2) 基準地震動 Ss-7

	評価値			判定
	海側杭	中央杭	山側杭	
杭頭部	0.26	0.27	0.28	短期許容応力度を下回る
地層境界部	0.16	0.16	0.21	短期許容応力度を下回る
杭先端部	0.14	0.07	0.11	短期許容応力度を下回る

3.4.2 躯体に対する評価結果

躯体の擁壁部と底版部について、曲げおよびせん断に対する評価を実施する。検討を実施する地震動は、基準地震動 S_s のうち、加速度が大きい S_s-1 と、継続時間が長い S_s-7 とする。

躯体の曲げに対する評価結果を第 8 表に示す。躯体の発生曲げ応力度は、短期許容応力度以下となる結果が得られた。

せん断に対する評価結果を第 9 表に示す。発生せん断応力度は、短期許容応力度以下となる結果が得られた。

また、躯体の残留変位量の算定結果を第 10 表に示す。残留変位量は、最大で水平海側方向に 1.70m、鉛直下向き方向に 0.01m となる結果が得られた。

第 8 表 躯体の曲げに対する評価結果（短期許容応力度に対する応答値の比）

(1) 基準地震動 S_s-1

	評価値	判定
擁壁部	0.25	短期許容応力度を下回る
底版部	0.48	短期許容応力度を下回る

(2) 基準地震動 S_s-7

	評価値	判定
擁壁部	0.14	短期許容応力度を下回る
底版部	0.28	短期許容応力度を下回る

第 9 表 躯体のせん断に対する評価結果（短期許容応力度に対する応答値の比）

(1) 基準地震動 S_s-1

	評価値	判定
擁壁部	0.19	短期許容応力度を下回る
底版部	0.53	短期許容応力度を下回る

(2) 基準地震動 S_s-7

	評価値	判定
擁壁部	0.10	短期許容応力度を下回る
底版部	0.32	短期許容応力度を下回る

第 10 表 躯体の残留変位量^{※1}の算定結果

(1) 基準地震動 Ss-1

	水平変位 ^{※2} (m)	鉛直変位 ^{※3} (m)
T. M. S. L. +15. 0m (躯体天端)	0. 75	0. 01
T. M. S. L. +8. 0m	0. 74	0. 01

(2) 基準地震動 Ss-7

	水平変位 ^{※2} (m)	鉛直変位 ^{※3} (m)
T. M. S. L. +15. 0m (躯体天端)	1. 70	0. 01
T. M. S. L. +8. 0m	1. 69	0. 01

※1 防潮堤中央杭の西山層上限面位置を基点とした変位量

※2 海側方向の変位量を正とする

※3 下向き方向の変位量を正とする

4. まとめ

荒浜側防潮堤について、津波評価における状態設定の検討を行った。

地震時においては、「柏崎刈羽原子力発電所 6 号および 7 号炉 液状化影響の検討方針について (H28.9.8 第 398 回審査会合, 資料 1-1)」の検討方針に基づき、地震応答解析 (有効応力解析) を実施した。評価の結果、液状化現象の影響が最も大きいと考えられる断面において、基準地震動 S_s に対し鋼管杭の支持性能が不足する見通しであり、地盤改良等の相応の対策が必要となる。一方、躯体は基準地震動 S_s に対して概ね弾性範囲に留まっているが、ブロック間の相対的な変位により、津波が荒浜側防潮堤の内側に侵入する可能性が否定出来ない。ただし、躯体の重量は大きい (最小ブロックで約 1,200t) ため、津波時に漂流物として波及的影響を及ぼす可能性は小さいと考えられる。

以上より、荒浜側防潮堤については地震時に躯体自体が損傷したり、津波時に漂流物となる可能性は小さいと想定されるが、地震後および津波後の状態を精緻に想定することは困難であるため、津波評価においては荒浜側防潮堤の一部または全部が損傷した場合について、保守的に損傷部分の防潮堤がない状態を想定する。

以 上

【補足】 荒浜側防潮堤の漂流評価

荒浜側防潮堤は最小ブロックで約 1,200t の十分な質量があるが，地震後の津波襲来時に漂流物とならないか，「港湾の施設の技術上の基準・同解説（平成 19 年）」を参考に，確認のため評価を行った。

1. 荒浜側防潮堤の 1 ブロック当たりの質量

荒浜側防潮堤における代表断面位置における 1 ブロック当たりの質量は，容積が約 690m³であり，鉄筋コンクリートの単位体積重量が 24kN/ m³であることから，約 1,700t である。なお，荒浜側防潮堤全体で最も軽いブロックの容積は約 490m³，質量約 1,200t であるため，漂流評価においては保守的に 1 ブロック当たり 1,200t で評価を行う。

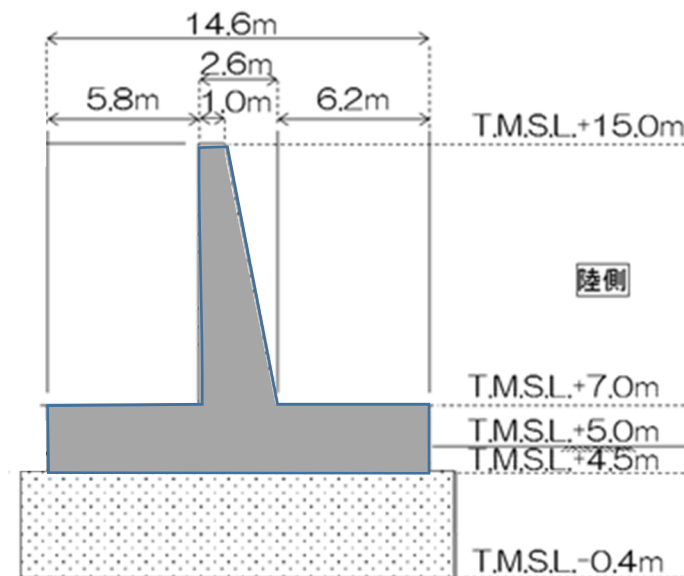

第 1 図 荒浜側防潮堤断面図例（代表断面位置）

第 1 表 1 ブロック当たりの質量

位置	断面積 (m ²) ①	延長 (m) ②	容積(m ³) ③=①×②	質量 (kN) ④=③×24(kN/ m ³)	質量 (t) ⑤=④/9.8
最軽量ブロック	43.2	11.4	492	約 11800	約 1200
(参考) 代表断面位置	50.9	13.6	692	約 16600	約 1700

2. 評価用流速

評価用流速は、上昇側の基準津波として基準津波1'，基準津波3を対象とする。荒浜側防潮堤前面における遡上域での最大流速6.4m/sに対して評価を行う。

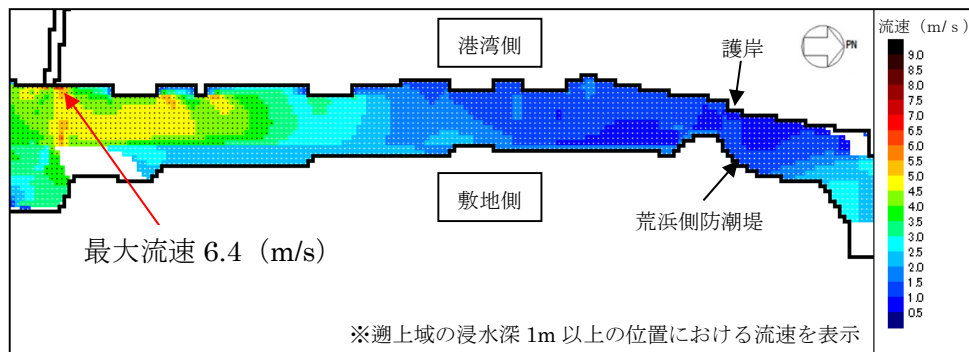

第2図 基準津波1'の最大流速分布図

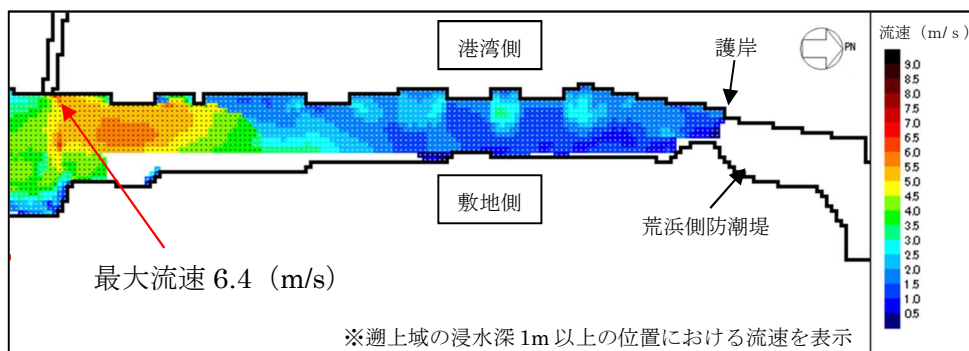

第3図 基準津波3の最大流速分布図

3. 評価結果

「港湾の施設の技術上の基準・同解説（平成 19 年）」に基づき漂流物となる安定質量について評価を行った結果、12.1t となった。荒浜側防潮堤の 1 ブロック当たりの質量は約 1,200t 以上であり、十分な質量があるため漂流物として波及的影響を及ぼすことはないと判断される。

安定重量の試算

港湾の施設の技術上の基準・同解説（抜粋）

1. 7. 3 流れに対する被覆石及びブロックの所要質量

(1) 一般

水の流れに対するマウンドの捨石等の被覆材の所要質量は、一般的に、適切な水理模型実験又は次式によって算定することができる。式中において、記号 γ はその添字に関する部分係数であり、添字 k 及び d はそれぞれ特性値及び設計用値を示す。

$$M_d = \frac{\pi \rho_r U_d^6}{48 g^3 (\gamma_d)^6 (S_r - 1)^2 (\cos \theta - \sin \theta)^3} \quad (1. 7. 18)$$

ここに、

- M : 捨石等の安定質量 (t)
- ρ_r : 捨石等の密度 (t/m^3)
- U : 捨石等の上面における水の流れの速度 (m/s)
- g : 重力加速度 (m/s^2)
- γ : イスパッシュ (Isbash) の定数 (埋め込まれた石にあっては 1.20, 露出した石にあっては 0.86)
- S_r : 捨石等の水に対する比重
- θ : 水路床の軸方向の斜面の勾配 ($^\circ$)

○条件

- ①津波流速 U : 6.4m/s
- ②重力加速度 g : 9.8m/s²
- ③イスパッシュの定数 γ : 0.86
- ④斜面の勾配: 0°

○評価結果

材料	密度 ρ_r (t/m^3)	水に対する比重 $S_r (= \rho_r / 1.03)$	安定質量 M (t)
鉄筋コンクリート	2.40	2.33	<u>12.1</u>

第 4 図 安定質量の試算結果