

柏崎刈羽原子力発電所 6 号及び 7 号炉

下位クラス施設の波及的影響の
検討について
(耐震)

目 次

1. 概要
2. 波及的影響に関する評価方針
 - 2.1 基本方針
 - 2.2 下位クラス施設の抽出方法
 - 2.3 影響評価方法
 - 2.4 プラント運転状態による評価対象の考え方
3. 事象検討
 - 3.1 別記2に記載された事項に基づく事象検討
 - 3.2 地震被害事例に基づく事象の検討
 - 3.3 津波，火災，溢水による影響評価
 - 3.4 周辺斜面の崩壊による影響評価
4. 上位クラス施設の確認
5. 下位クラス施設の抽出及び影響評価方法
 - 5.1 相対変位又は不等沈下による影響
 - 5.2 接続部における相互影響
 - 5.3 建屋内における損傷，転倒及び落下等による影響
 - 5.4 建屋外における損傷，転倒及び落下等による影響
6. 下位クラス施設の検討結果
 - 6.1 相対変位又は不等沈下による影響検討結果
 - 6.2 接続部における相互影響検討結果
 - 6.3 建屋内における損傷，転倒及び落下等による影響検討結果
 - 6.4 建屋外における損傷，転倒及び落下等による影響検討結果

添 付 資 料

- 添付資料 1-1 波及的影響評価に係る現地調査の実施要領
- 添付資料 1-2 波及的影響評価に係る現地調査記録
- 添付資料 2 海水ポンプ用天井クレーンの上位クラス施設への波及的影響評価について
- 添付資料 3-1 原子力発電所における地震被害事例の要因整理
- 添付資料 3-2 福島第二原子力発電所における地震被害事例の要因整理
- 添付資料 4 周辺斜面の崩落等による施設への影響について
- 添付資料 5 上位クラス施設に隣接する下位クラス施設の支持地盤について
- 添付資料 6 設置予定施設に対する波及的影響評価手法について

- 参考資料 1-1 上位クラス電路に対する下位クラス施設からの波及的影響の検討について
- 参考資料 1-2 上位クラス計装配管に対する下位クラス施設からの波及的影響（損傷・転倒・落下）の検討について
- 参考資料 1-3 廃棄物処理建屋内上位クラス施設に接続されている電路ルートについて
- 参考資料 1-4 第一ガスタービン発電機に接続されている電路ルートについて
- 参考資料 2 上位クラス施設と隔離されずに接続する下位クラスベント配管の閉塞影響について
- 参考資料 3 5号炉原子炉建屋内緊急時対策所関連施設の波及的影響検討について

1. 概要

柏崎刈羽原子力発電所 6 号及び 7 号炉の設計基準対象施設のうち耐震重要度分類の S クラスに属する施設、その間接支持構造物及び屋外重要土木構造物（以下「S クラス施設等」という。）が下位クラス施設の波及的影響によって、その安全機能を損なわないことについて、また、柏崎刈羽原子力発電所 6 号及び 7 号炉の重大事故等対処施設のうち常設耐震重要重大事故防止設備及び常設重大事故緩和設備並びにこれらが設置される常設重大事故等対処施設（以下「重要 SA 施設」という。）が、下位クラス施設の波及的影響によって、重大事故等に対処するために必要な機能を損なわないことについて、設計図書類を用いた机上検討及び現地調査（プラントウォークダウン）による敷地全体を俯瞰した調査・検討を行い、評価を実施する。

ここで、S クラス施設等と重要 SA 施設を合わせて「上位クラス施設」と定義し、S クラス施設等の安全機能と重要 SA 施設の重大事故等に対処するために必要な機能を合わせて「上位クラス施設の有する機能」と定義する。また、上位クラス施設に対する波及的影響の検討対象とする「下位クラス施設」とは、上位クラス施設以外の発電所内にある施設（資機材等含む）をいう。

2. 波及的影響に関する評価方針

2.1 基本方針

波及的影響評価は以下に示す方針に基づき実施する。

- (1) 「実用発電用原子炉及びその附属施設の位置、構造及び設備の基準に関する規則の解釈」の別記2（以下「別記2」という。）に記載された4つの事項を基に、検討すべき事象を整理する。また、原子力発電所の地震被害情報を基に、別記2の4つの事項以外に検討すべき事象の有無を確認する。
- (2) (1)で整理した検討事項を基に、上位クラス施設に対して波及的影響を及ぼすおそれのある下位クラス施設を抽出する。
- (3) (2)で抽出された下位クラス施設について、配置、設計、運用上の観点から上位クラス施設への影響評価を実施する。

また、波及影響評価に係る検討フローを第2-1図に示す。

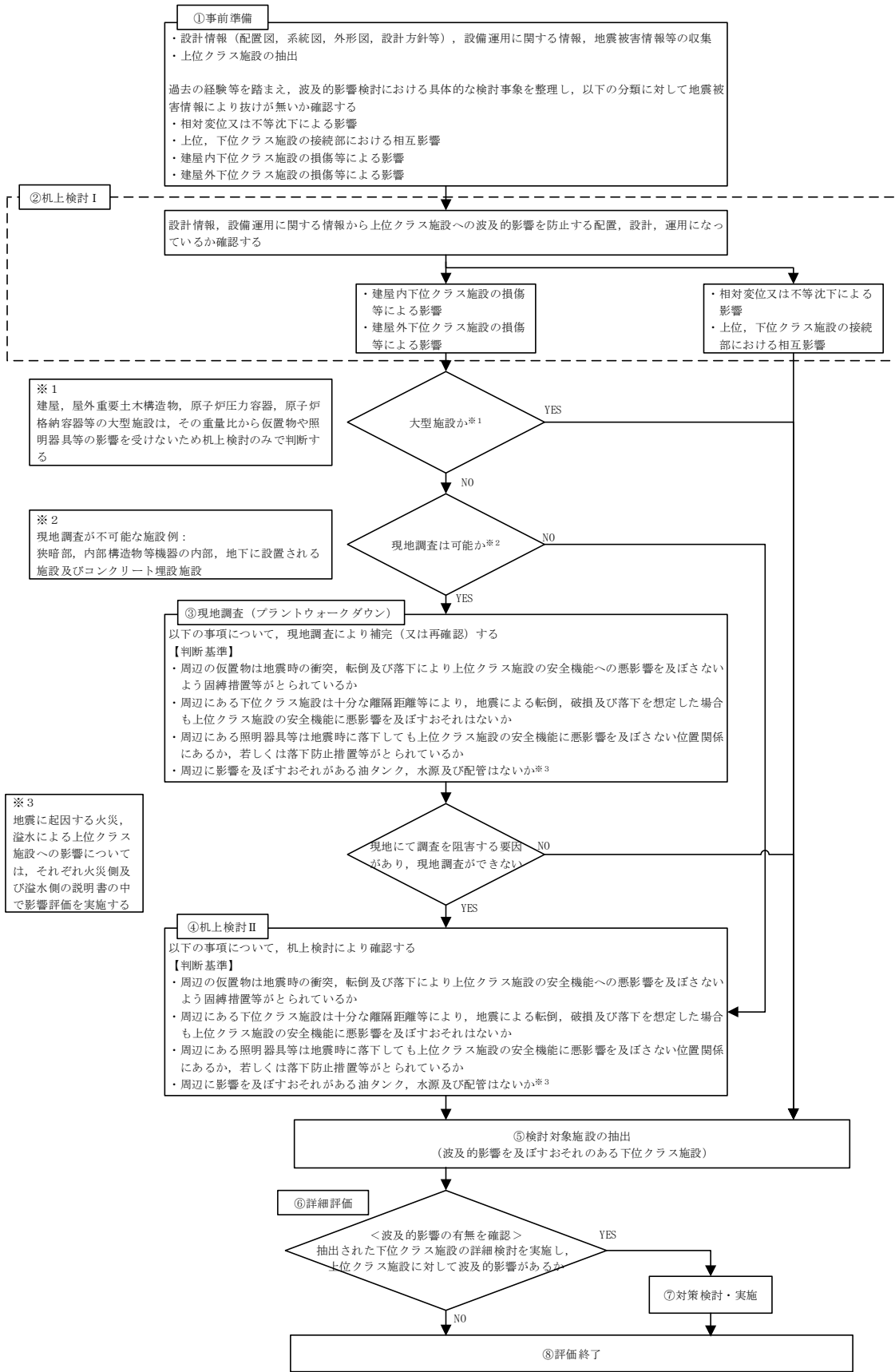

フロー中の①～⑧の数字は第 5-1-1 図，第 5-1-2 図，及び第 5-2 図～第 5-4 図中の①～⑧に対応する。

第 2-1 図 波及的影響に係る検討フロー

2.2 下位クラス施設の抽出方法

上位クラス施設に対して波及的影響を及ぼすおそれのある下位クラス施設の抽出は、設計図書類を用いた机上検討及び現地調査（プラントウォークダウン）による敷地全体を俯瞰した調査・検討により実施する。

(1) 机上検討Ⅰ

柏崎刈羽原子力発電所配置図，機器配置図，系統図等の設計図書類を用いて，建屋外及び建屋内の上位クラス施設を抽出し，その配置状況を確認する。

次に設計図書類を用いて，上位クラス施設周辺に位置する下位クラス施設，又は上位クラス施設に接続されている下位クラス施設のうち，波及的影響を及ぼすおそれのあるものを抽出する。

(2) 現地調査

机上検討で抽出された下位クラス施設の詳細な設置状況又は配置状況を確認すること，また，設計図書類では判別出来ない仮設設備，資機材等が影響防止対策を施工していない状態で上位クラス施設周辺に配置されていないことを確認することを目的として，建屋内外の上位クラス施設を対象として現地調査を実施する。

現地調査の実施要領を添付資料 1-1 に示す。また，現地調査記録の例を添付資料 1-2 に示す。

(3) 机上検討Ⅱ

現地調査を実施する必要があると判断したものの，現地調査を実施できない上位クラス施設については現地調査と同様の判断基準で机上検討を実施する。

2.3 影響評価方法

波及的影響を及ぼすおそれがあるとして抽出された下位クラス施設について，影響評価により上位クラス施設の機能を損なわないことを確認する。

影響評価において，抽出された下位クラス施設が耐震性を有していることの確認によって上位クラス施設の機能を損なわないことを確認する場合，適用する地震動は，基準地震動 S_s とする。

2.4 プラント運転状態による評価対象の考え方

プラントの運転状態としては，通常運転時，事故対処時，定期検査時があり，各運転状態において要求される上位クラス施設の機能を考慮して波及的影響評価を実施する。

通常運転時は，ほぼ全ての上位クラス施設が供用状態（運転又は待機状態）にあり，下位クラス施設の波及的影響も考慮した上で，基準地震動 S_s

に対して安全機能を損なわないことを確認する。また、事故対処時においても、通常運転時と同様である。

定期検査時は、工程に伴い、上位クラス施設の供用状態は除外され、系統も隔離される。その状態では当該施設の安全機能は期待しないことから、波及的影響評価の対象から除外する。なお、定期検査時においても補機冷却系統や電源系統等、一部の系統は供用状態にあるため、これらの施設については波及的影響評価の対象となる。例として、海水ポンプ用天井クレーンの上位クラス施設への波及的影響評価について添付資料 2 に示す。また、定期検査時の燃料取替床レイダウンエリアの資機材による使用済燃料貯蔵プール及び開放された原子炉に対する影響評価は「燃料体等の取扱施設及び貯蔵施設について (KK67-0075 改 03)」(平成 28 年 1 月 15 日ヒアリング実施) の検討により、影響がないことを確認している。

上記より、通常運転時において要求される上位クラス施設の機能を考慮した波及的影響評価に事故対処時及び定期検査時の評価は包含される。

3. 事象検討

3.1 別記2に記載された事項に基づく事象検討

別記2に記載された4つの事項を基に、具体的な検討事象を整理する。

- ① 設置地盤及び地震応答性状の相違等に起因する相対変位又は不等沈下による影響
 - (1) 地盤の不等沈下による影響
 - ・地盤の不等沈下による下位クラス施設の傾きや倒壊に伴う隣接した上位クラス施設への衝突
 - (2) 建屋の相対変位による影響
 - ・上位クラス施設と下位クラス施設の建屋の相対変位による隣接した上位クラス施設への衝突

- ② 上位クラス施設と下位クラス施設との接続部における相互影響
 - ・機器・配管系において接続する下位クラス施設の損傷と隔離に伴う上位クラス施設側の系統のプロセス変化
 - ・電気計装設備において接続する下位クラス施設の損傷に伴う電気回路、信号伝送回路を介した悪影響

- ③ 建屋内における下位クラス施設の損傷、転倒及び落下等による上位クラス施設への影響
 - ・下位クラス施設の転倒、落下、倒壊に伴う上位クラス施設への衝突
 - ・可燃物を内包した下位クラス施設の損傷に伴う火災
 - ・水・蒸気を内包した下位クラス施設の損傷に伴う溢水

- ④ 建屋外における下位クラス施設の損傷、転倒及び落下等による上位クラス施設への影響
 - (1) 施設の損傷、転倒及び落下等による影響
 - ・下位クラス施設の転倒、落下、倒壊に伴う上位クラス施設への衝突
 - ・可燃物を内包した下位クラス施設の損傷に伴う火災
 - ・水・蒸気を内包した下位クラス施設の損傷に伴う溢水
 - (2) 周辺斜面の崩壊による影響
 - ・周辺斜面の崩壊による土塊の衝突

3.2 地震被害事例に基づく事象の検討

3.2.1 被害事例とその要因の整理

別記2に記載された事項の他に考慮すべき事項がないかを確認するため、原子力施設情報公開ライブラリ（NUCIA：ニューシア）から、同公開ライブラリに登録された以下の地震を対象に、原子力発電所の被害情報を抽出した。また、福島第二原子力発電所の不適合情報から地震による被害情報を抽出した。

これまでの被害事例において、下位クラス施設の破損等による波及的影響を含めて上位クラス施設の安全機能が損なわれる事象は確認されていないため、被害事例は全て上位クラス施設以外のものとなるが、これらの地震被害の発生要因（原因）を整理し、3.1項で検討した波及的影響の具体的な検討事象に加えるべき新たな被害要因が無いかを検討した。

被害事例とその要因を整理した結果を添付資料3-1及び3-2に示す。

（対象とした情報）

(1) 添付資料3-1

- ・宮城県沖地震（女川原子力発電所：平成17年8月）
- ・能登半島地震（志賀原子力発電所：平成19年3月）
- ・新潟県中越沖地震（柏崎刈羽原子力発電所：平成19年7月）
- ・駿河湾地震（浜岡原子力発電所：平成21年8月）
- ・東北地方太平洋沖地震（女川、東海第二原子力発電所※：平成23年3月）

※NUCIA最終報告を対象とした。

(2) 添付資料3-2

- ・東北地方太平洋沖地震（福島第二原子力発電所：平成23年3月）

添付資料3-1及び3-2の整理の結果、地震被害の発生要因は以下のⅠ～Ⅵに分類された。

[地震被害発生要因]

- Ⅰ：地盤の不等沈下による損傷
- Ⅱ：建屋間の相対変位による損傷
- Ⅲ：地震の揺れによる施設の損傷・転倒・落下等
- Ⅳ：周辺斜面の崩壊
- Ⅴ：使用済燃料プールのスロッシングによる溢水
- Ⅵ：その他（地震の揺れによる警報発信等、施設の損傷を伴わないⅠ～Ⅴ以外の要因等）

3.2.2 追加考慮すべき事象の検討

上記Ⅰ～Ⅵの要因が3.1項で整理した①～④の検討事項の対象となっているかを第3-1表に整理した。

第3-1表に示す通り、Ⅰ～Ⅴの要因は①～④の検討事項に分類されており、いずれの検討事項にも分類されなかった要因は、「Ⅵ：その他（地震の揺れによる警報発信等，施設の損傷を伴わないⅠ～Ⅴ以外の要因等）」であった。

要因Ⅵについては，地震の揺れによる警報発信，機器の誤動作，避圧弁の動作等の要因，並びに地震に起因する津波，火災，溢水による要因である。このうち警報発信，機器の誤動作，避圧弁の動作等については施設の損傷を伴わない要因であることから，波及的影響の観点で考慮すべき検討事項には当たらないと判断した。また，津波，火災，溢水による影響については，3.3項に示す通り別途影響評価を実施していることから，ここでは検討の対象外とする。

以上のことから，波及的影響評価における検討事項①～④について，地震による原子力発電所の被害情報から確認された被害要因を踏まえても，特に追加すべき事項がないことが確認された。

第3-1表 地震被害事例の要因と検討事象の整理

番号	波及的影響評価における検討事項		地震被害発生要因
①	設置地盤及び地震応答性状の相違等に起因する不等沈下又は相対変位による影響	地盤の不等沈下による影響	Ⅰ
		建屋間の相対変位による影響	Ⅱ
②	上位クラス施設と下位クラス施設との接続部における相互影響	接続部における相互影響	Ⅱ，Ⅲ
③	建物内における下位クラス施設の損傷，転倒及び落下等による上位クラス施設への影響	施設の損傷，転倒及び落下等による影響	Ⅲ，Ⅴ
④	建屋外における下位クラス施設の損傷，転倒及び落下等による上位クラス施設への影響	施設の損傷，転倒及び落下等による影響	Ⅰ，Ⅲ
		周辺斜面の崩壊による影響	Ⅳ

3.3 津波，火災，溢水による影響評価

地震に起因する津波，火災，溢水による安全機能又は重大事故等に対処するために必要な機能を有する施設への影響については，それぞれ津波側，火災側及び溢水側の説明書の中で影響評価を実施する。

津波の影響評価では，必要な津波防護対策（Sクラス）を講じることにより，基準津波に対して施設の安全機能又は重大事故等に対処するために必要な機能が損なわれるおそれがないことを評価している。火災の影響評価では，地震による損傷の有無に関わらず，可燃物を内包している機器・配管系の全てが火災源となることを想定して，施設の安全機能への影響評価を実施している。また，溢水の影響評価では，水又は蒸気を内包している下位クラスの機器・配管系について，基準地震動 S_s に対する耐震性を確認できないものが溢水源となることを想定して，施設の安全機能への影響評価を実施することから，地震に起因する津波，火災，溢水による波及的影響については，これらの影響評価に包絡される。

3.4 周辺斜面の崩壊による影響評価

上位クラス施設については，基準地震動 S_s による地震力により周辺斜面の崩壊の影響がないことが確認された場所に設置する。具体的には「原子力発電所耐震設計技術指針 JEAG4601-2015」及び「原子力発電所の基礎地盤及び周辺斜面の安定性評価技術」，「宅地防災マニュアルの解説」を参考に，個々の斜面高を踏まえて対象斜面を抽出する。

上記に基づく対象斜面の抽出とその耐震安全性評価については，「柏崎刈羽原子力発電所6号炉及び7号炉 原子炉建屋等の基礎地盤及び周辺斜面の安定性について」に記載しており，上位クラス施設の機能に対して影響ないことを確認している。また，上位クラス施設への波及的影響をおよぼすおそれのある下位クラス施設について，周辺斜面の崩壊による影響が無いことを確認している。確認内容について添付資料4に示す。

4. 上位クラス施設の確認

波及的影響評価を実施するに当たって、防護対象となる上位クラス施設は以下のとおりとする。

- (1) 設計基準対象施設のうち、耐震重要度分類のSクラスに属する施設
(津波防護施設、浸水防止設備及び津波監視設備を含む。)
- (2) (1)の間接支持構造物である建物・構築物
- (3) 屋外重要土木構造物
- (4) 重大事故等対処施設のうち、常設耐震重要重大事故防止設備及び常設重大事故緩和設備
- (5) (4)が設置される常設重大事故等対処施設（間接支持構造物である建物・構築物）

なお、(2)及び(5)に示した建物・構築物においては、基準地震動 S_s により生じる地震力に対して、必要な機能が維持されることについて、工事計画認可申請書に計算書を添付する。

建屋外の上位クラス施設一覧を第4-1-1表～第4-1-3表に建屋内の上位クラス施設一覧を第4-2-1表～第4-2-3表に示す。表中では、原子炉建屋をR/B、タービン建屋をT/B、コントロール建屋をC/B、及び廃棄物処理建屋をRw/Bと表記する。

第 4-1-1 表 柏崎刈羽原子力発電所 6 号炉 建屋外上位クラス施設一覧表

整理番号	建屋外上位クラス施設	区分
K6-0001	非常用ディーゼル発電設備 軽油タンク	S クラス SA 施設
K6-0002	非常用ディーゼル発電設備 燃料移送ポンプ	S クラス
K6-0003	非常用ディーゼル発電設備 燃料油系配管	S クラス
K6-0004	非常用ディーゼル発電設備 燃料移送ポンプ出口逆止弁	S クラス
K6-0005	格納容器圧力逃がし装置 フィルタ装置	SA 施設
K6-0006	格納容器圧力逃がし装置 よう素フィルタ	SA 施設
K6-0007	格納容器圧力逃がし装置 ドレン移送ポンプ	SA 施設
K6-0008	格納容器圧力逃がし装置 ドレンタンク	SA 施設
K6-0009	格納容器圧力逃がし装置 ラプチャーディスク	SA 施設
K6-0010	復水補給水系配管	SA 施設
K6-0011	燃料プール冷却浄化系配管	SA 施設
K6-0012	格納容器圧力逃がし装置配管	SA 施設
K6-0013	格納容器圧力逃がし装置放射線モニタ盤	SA 施設
K6-0014	原子炉建屋	S クラス施設及び SA 施設間接支持構造物
K6-0015	タービン建屋	S クラス施設及び SA 施設間接支持構造物
K6-0016	主排気筒	S クラス施設及び SA 施設間接支持構造物
K6-0017	格納容器圧力逃がし装置基礎	SA 施設間接支持構造物
K6-0018	海水貯留堰	S クラス 屋外重要土木構造物 SA 施設
K6-0019	スクリーン室	屋外重要土木構造物 SA 施設
K6-0020	取水路	屋外重要土木構造物 SA 施設
K6-0021	補機冷却用海水取水路	屋外重要土木構造物
K6-0022	軽油タンク基礎	屋外重要土木構造物 (S クラス施設及び SA 施設間接支持構造物)
K6-0023	燃料移送系配管ダクト	屋外重要土木構造物 (S クラス施設間接支持構造物)
K6-0024	原子炉補機冷却水系配管	SA 施設
K6-0025	非常用ガス処理系配管	S クラス SA 施設
K6-0026	無線連絡設備	SA 施設
K6-0027	格納容器圧力逃がし装置フィルタ 装置水位	SA 施設
K6-0028	格納容器圧力逃がし装置フィルタ 装置金属フィルタ差圧	SA 施設
K6-0029	格納容器圧力逃がし装置フィルタ 装置スクラバ水 pH	SA 施設

第 4-1-2 表 柏崎刈羽原子力発電所 7 号炉 建屋外上位クラス施設一覧表

整理番号	建屋外上位クラス施設	区分
K7-0001	非常用ディーゼル発電設備 軽油タンク	S クラス SA 施設
K7-0002	非常用ディーゼル発電設備 燃料移送ポンプ	S クラス
K7-0003	非常用ディーゼル発電設備 燃料油系配管	S クラス
K7-0004	非常用ディーゼル発電設備 燃料移送ポンプ出口逆止弁	S クラス
K7-0005	格納容器圧力逃がし装置 フィルタ装置	SA 施設
K7-0006	格納容器圧力逃がし装置 よう素フィルタ	SA 施設
K7-0007	格納容器圧力逃がし装置 ドレン移送ポンプ	SA 施設
K7-0008	格納容器圧力逃がし装置 ドレンタンク	SA 施設
K7-0009	格納容器圧力逃がし装置 ラプチャーディスク	SA 施設
K7-0010	復水補給水系配管	SA 施設
K7-0011	燃料プール冷却浄化系配管	SA 施設
K7-0012	格納容器圧力逃がし装置配管	SA 施設
K7-0013	格納容器圧力逃がし装置放射線モニタ盤	SA 施設
K7-0014	原子炉建屋	S クラス施設及び SA 施設間接支持構造物
K7-0015	タービン建屋	S クラス施設及び SA 施設間接支持構造物
K7-0016	主排気筒	S クラス施設及び SA 施設間接支持構造物
K7-0017	格納容器圧力逃がし装置基礎	SA 施設間接支持構造物
K7-0018	海水貯留堰	S クラス 屋外重要土木構造物 SA 施設
K7-0019	スクリーン室	屋外重要土木構造物 SA 施設
K7-0020	取水路	屋外重要土木構造物 SA 施設
K7-0021	補機冷却用海水取水路	屋外重要土木構造物
K7-0022	軽油タンク基礎	屋外重要土木構造物 (S クラス施設及び SA 施設間接支持構造物)
K7-0023	燃料移送系配管ダクト	屋外重要土木構造物 (S クラス施設間接支持構造物)
K7-0024	原子炉補機冷却水系配管	SA 施設
K7-0025	非常用ガス処理系配管	S クラス SA 施設
K7-0026	無線連絡設備	SA 施設
K7-0027	格納容器圧力逃がし装置フィルタ 装置水位	SA 施設
K7-0028	格納容器圧力逃がし装置フィルタ 装置金属フィルタ差圧	SA 施設
K7-0029	格納容器圧力逃がし装置フィルタ 装置スクラバ水 pH	SA 施設

第 4-1-3 表 柏崎刈羽原子力発電所 6 号及び 7 号炉建屋外上位クラス施設一覧表

整理番号	建屋外上位クラス施設	区分
共-0001	第一ガスタービン発電機	SA 施設
共-0002	第一ガスタービン発電機用燃料タンク	SA 施設
共-0003	第一ガスタービン発電機用燃料移送ポンプ	SA 施設
共-0004	第一ガスタービン発電機用燃料移送系配管	SA 施設
共-0005	第一ガスタービン発電機制御盤	SA 施設
共-0006	津波監視カメラ	S クラス
共-0007	コントロール建屋	S クラス施設及び SA 施設間接支持構造物
共-0008	廃棄物処理建屋	SA 施設間接支持構造物
共-0009	第一ガスタービン発電機基礎	SA 施設間接支持構造物
共-0010	第一ガスタービン発電機用燃料タンク基礎	SA 施設間接支持構造物
共-0011	5 号炉原子炉建屋内緊急時対策所 (5 号炉原子炉建屋)	SA 施設間接支持構造物 SA 施設
共-0012	5 号炉原子炉建屋内緊急時対策所用無線連絡設備	SA 施設

第 4-2-1 表 柏崎刈羽原子力発電所 6 号炉 建屋内上位クラス施設一覧表(1/7)

整理番号	建屋内上位クラス施設	区分	設置建屋	配置図番号*
K6-E001	炉心支持構造物	S クラス	R/B	5
K6-E002	原子炉圧力容器	S クラス SA 施設	R/B	5
K6-E003	原子炉圧力容器支持構造物	S クラス	R/B	5
K6-E004	原子炉圧力容器付属構造物	S クラス	R/B	5
K6-E005	原子炉圧力容器内部構造物	S クラス SA 施設	R/B	5
K6-E006	使用済燃料貯蔵プール	S クラス SA 施設	R/B	8
K6-E007	キャスクピット	S クラス	R/B	8
K6-E008	使用済燃料貯蔵ラック	S クラス	R/B	8
K6-E009	制御棒・破損燃料貯蔵ラック	S クラス	R/B	8
K6-E010	原子炉冷却材再循環ポンプ	S クラス	R/B	5
K6-E011	主蒸気逃がし安全弁自動減圧機能用アキュムレータ	S クラス SA 施設	R/B	4
K6-E012	主蒸気逃がし安全弁逃がし弁機能用アキュムレータ	S クラス SA 施設	R/B	4
K6-E013	主蒸気隔離弁用アキュムレータ(原子炉格納容器内側)	S クラス	R/B	4
K6-E014	主蒸気隔離弁用アキュムレータ(原子炉格納容器外側)	S クラス	R/B	4
K6-E015	残留熱除去系熱交換器	S クラス SA 施設	R/B	1
K6-E016	残留熱除去系ポンプ	S クラス	R/B	1
K6-E017	残留熱除去系封水ポンプ	S クラス	R/B	1
K6-E018	残留熱除去系ストレーナ	S クラス SA 施設	R/B	1
K6-E019	高圧炉心注水系ポンプ	S クラス	R/B	1
K6-E020	高圧炉心注水系ストレーナ	S クラス	R/B	1
K6-E021	原子炉隔離時冷却系ポンプ	S クラス	R/B	1
K6-E022	原子炉隔離時冷却系ポンプ駆動用蒸気タービン	S クラス	R/B	1
K6-E023	原子炉隔離時冷却系真空タンク	S クラス	R/B	1
K6-E024	原子炉隔離時冷却系セパレータ	S クラス	R/B	1
K6-E025	原子炉隔離時冷却系バロメトリックコンデンサ	S クラス	R/B	1
K6-E026	原子炉隔離時冷却系蒸気タービン用潤滑油冷却器	S クラス	R/B	1
K6-E027	原子炉隔離時冷却系ポンプ用潤滑油冷却器	S クラス	R/B	1
K6-E028	原子炉隔離時冷却系復水ポンプ	S クラス	R/B	1
K6-E029	原子炉隔離時冷却系真空ポンプ	S クラス	R/B	1
K6-E030	原子炉隔離時冷却系ストレーナ	S クラス	R/B	1
K6-E031	原子炉補機冷却水系熱交換器	S クラス	T/B	9, 11
K6-E032	原子炉補機冷却水ポンプ	S クラス	T/B	9, 11
K6-E033	原子炉補機冷却水系サージタンク	S クラス SA 施設	R/B	8
K6-E034	原子炉補機冷却海水ポンプ	S クラス	T/B	11

整理番号	建屋内上位クラス施設	区分	設置建屋	配置図番号*
K6-E035	原子炉補機冷却海水系ストレーナ	S クラス	T/B	9, 11
K6-E036	原子炉補機冷却海水系ポンプ室取水水位計測装置空気供給用アキュムレータ	S クラス	T/B	11
K6-E037	制御棒	S クラス SA 施設	R/B	5
K6-E038	制御棒駆動機構	S クラス SA 施設	R/B	5
K6-E039	水圧制御ユニット	S クラス SA 施設	R/B	1
K6-E040	ほう酸水注入系ポンプ	S クラス SA 施設	R/B	6
K6-E041	ほう酸水注入系貯蔵タンク	S クラス SA 施設	R/B	6
K6-E042	非常用ガス処理系乾燥装置	S クラス SA 施設	R/B	6
K6-E043	非常用ガス処理系排風機	S クラス SA 施設	R/B	6
K6-E044	非常用ガス処理系フィルタ	S クラス SA 施設	R/B	6
K6-E045	中央制御室送風機	S クラス	C/B	15
K6-E046	中央制御室再循環送風機	S クラス	C/B	15
K6-E047	中央制御室排風機	S クラス	C/B	15
K6-E048	中央制御室再循環フィルタ	S クラス	C/B	15
K6-E049	原子炉格納容器	S クラス SA 施設	R/B	5
K6-E050	機器搬出入口	S クラス SA 施設	R/B	5
K6-E051	エアロック	S クラス SA 施設	R/B	5
K6-E052	ダイヤフラムフロア	S クラス SA 施設	R/B	5
K6-E053	ベント管	S クラス SA 施設	R/B	5
K6-E054	原子炉格納容器貫通部	S クラス SA 施設	R/B	5
K6-E055	ドライウェルスブレイ管	S クラス SA 施設	R/B	5
K6-E056	サブプレッションチェンバースブレイ管	S クラス SA 施設	R/B	5
K6-E057	可燃性ガス濃度制御系再結合装置	S クラス	R/B	4
K6-E058	可燃性ガス濃度制御系再結合装置加熱器	S クラス	R/B	4
K6-E059	可燃性ガス濃度制御系再結合装置冷却器	S クラス	R/B	4
K6-E060	可燃性ガス濃度制御系再結合装置ブロウ	S クラス	R/B	4
K6-E061	可燃性ガス濃度制御系再結合装置気水分離器	S クラス	R/B	4
K6-E062	非常用ディーゼル発電設備ディーゼル機関	S クラス	R/B	4
K6-E063	非常用ディーゼル発電設備空気だめ	S クラス	R/B	4
K6-E064	非常用ディーゼル発電設備空気圧縮機	S クラス	R/B	6
K6-E065	非常用ディーゼル発電設備燃料ディタンク	S クラス	R/B	6
K6-E066	非常用ディーゼル発電設備清水膨張タンク	S クラス	R/B	4
K6-E067	非常用ディーゼル発電設備潤滑油補給タンク	S クラス	R/B	4
K6-E068	非常用ディーゼル発電設備機関付空気冷却器	S クラス	R/B	4

※ 第 6-3-1 図で建屋内上位クラス施設が記載されている配置図の通し番号を示す。

第 4-2-1 表 柏崎刈羽原子力発電所 6 号炉 建屋内上位クラス施設一覧表(2/7)

整理番号	建屋内上位クラス施設	区分	設置建屋	配置図番号*	整理番号	建屋内上位クラス施設	区分	設置建屋	配置図番号*
K6-E069	非常用ディーゼル発電設備潤滑油冷却器	S クラス	R/B	4	K6-E102	コントロール建屋計測制御電源盤区域給気処理装置	S クラス	C/B	13, 14, 15
K6-E070	非常用ディーゼル発電設備清水冷却器	S クラス	R/B	4	K6-E103	海水熱交換器エリア非常用給気処理装置	S クラス	T/B	9, 11, 12
K6-E071	非常用ディーゼル発電設備清水加熱器	S クラス	R/B	4	K6-E104	燃料プール冷却浄化系配管	S クラス SA 施設	R/B	—
K6-E072	非常用ディーゼル発電設備潤滑油加熱器	S クラス	R/B	4	K6-E105	原子炉冷却材再循環系配管	S クラス	R/B	—
K6-E073	非常用ディーゼル発電設備発電機軸受潤滑油冷却器	S クラス	R/B	4	K6-E106	主蒸気系配管	S クラス SA 施設	R/B	—
K6-E074	非常用ディーゼル発電設備清水加熱器ポンプ	S クラス	R/B	4	K6-E107	残留熱除去系配管	S クラス SA 施設	R/B	—
K6-E075	非常用ディーゼル発電設備機関付潤滑油ポンプ	S クラス	R/B	4	K6-E108	原子炉隔離時冷却系配管	S クラス SA 施設	R/B	—
K6-E076	非常用ディーゼル発電設備潤滑油ブライミングポンプ	S クラス	R/B	4	K6-E109	高圧炉心注水系配管	S クラス SA 施設	R/B Rw/B	—
K6-E077	非常用ディーゼル発電設備機関付清水ポンプ	S クラス	R/B	4	K6-E110	復水給水系配管	S クラス SA 施設	R/B	—
K6-E078	非常用ディーゼル発電設備潤滑油補給ポンプ	S クラス	R/B	4	K6-E111	原子炉補機冷却水系配管	S クラス SA 施設	R/B T/B	—
K6-E079	非常用ディーゼル発電設備排気タービン過給機	S クラス	R/B	4	K6-E112	原子炉補機冷却海水系配管	S クラス SA 施設	T/B	—
K6-E080	非常用ディーゼル発電設備機関付潤滑油フィルタ	S クラス	R/B	4	K6-E113	原子炉冷却材浄化系配管	S クラス	R/B	—
K6-E081	非常用ディーゼル発電設備燃料フィルタ	S クラス	R/B	4	K6-E114	制御棒駆動系配管	S クラス SA 施設	R/B	—
K6-E082	非常用ディーゼル発電設備発電機	S クラス	R/B	4	K6-E115	ほう酸水注入系配管	S クラス SA 施設	R/B	—
K6-E083	換気空調補機非常用冷却水系冷凍機	S クラス	C/B	13	K6-E116	放射性ドレン移送系配管	S クラス	R/B	—
K6-E084	換気空調補機非常用冷却水系ポンプ	S クラス	C/B	13	K6-E117	非常用ガス処理系配管	S クラス SA 施設	R/B	—
K6-E085	原子炉区域給気隔離弁アキュムレータタンク	S クラス	R/B	8	K6-E118	可燃性ガス濃度制御系配管	S クラス	R/B	—
K6-E086	原子炉区域排気隔離弁アキュムレータタンク	S クラス	R/B	6	K6-E119	不活性ガス系配管	S クラス SA 施設	R/B	—
K6-E087	残留熱除去系ポンプ室空調機	S クラス	R/B	1	K6-E120	換気空調補機非常用冷却水系配管	S クラス	C/B	—
K6-E088	高圧炉心注水系ポンプ室空調機	S クラス	R/B	1	K6-E121	復水補給水系配管	S クラス SA 施設	R/B Rw/B	—
K6-E089	原子炉隔離時冷却系ポンプ室空調機	S クラス	R/B	1	K6-E122	純水補給水系配管	S クラス	R/B	—
K6-E090	非常用ガス処理系室空調機	S クラス	R/B	6	K6-E123	タンクベント処理系配管	S クラス	R/B	—
K6-E091	可燃性ガス濃度制御系室空調機	S クラス	R/B	4	K6-E124	高圧窒素ガス供給系配管	S クラス SA 施設	R/B	—
K6-E092	非常用ディーゼル発電設備区域送風機	S クラス	R/B	7	K6-E125	弁グラント部漏えい処理系配管	S クラス	R/B	—
K6-E093	非常用ディーゼル発電設備区域排風機	S クラス	R/B	6, 8	K6-E126	試料採取系(ガス試料及び事故後サンプリング)配管	S クラス	R/B	—
K6-E094	非常用ディーゼル発電設備非常用送風機	S クラス	R/B	5	K6-E127	サブプレッションプール浄化系配管	S クラス	R/B	—
K6-E095	コントロール建屋計測制御電源盤区域送風機	S クラス	C/B	13, 14, 15	K6-E128	換気空調補機常用冷却水系配管	S クラス	R/B	—
K6-E096	コントロール建屋計測制御電源盤区域排風機	S クラス	C/B	14, 15	K6-E129	非常用ディーゼル発電設備燃料油系・潤滑油系・始動空気及び吸排気系・冷却水系配管	S クラス	R/B	—
K6-E097	海水熱交換器エリア非常用送風機	S クラス	T/B	9, 11, 12	K6-E130	所内用圧縮空気系配管	S クラス	R/B	—
K6-E098	格納容器内雰囲気モニタ系室空調機	S クラス	R/B	6, 7	K6-E131	計装用圧縮空気系配管	S クラス	R/B	—
K6-E099	非常用ディーゼル発電設備区域給気処理装置	S クラス	R/B	7	K6-E132	移動式炉内計装系配管	S クラス	R/B	—
K6-E100	非常用ディーゼル発電設備非常用給気処理装置	S クラス	R/B	6	K6-E133	耐圧漏えい試験設備系配管	S クラス	R/B	—
K6-E101	中央制御室給気処理装置	S クラス	C/B	15	K6-E134	原子炉・タービン区域換気空調系ダクト・配管	S クラス	R/B	—

※ 第 6-3-1 図で建屋内上位クラス施設が記載されている配置図の通し番号を示す。

第 4-2-1 表 柏崎刈羽原子力発電所 6 号炉 建屋内上位クラス施設一覧表(3/7)

整理番号	建屋内上位クラス施設	区分	設置 建屋	配置図 番号*
K6-E135	非常用電気品区域換気空調系ダクト・配管	S クラス	R/B	—
K6-E136	コントロール建屋計測制御電源盤区域換気空調系ダクト・配管	S クラス	C/B	—
K6-E137	中央制御室換気空調系ダクト・配管	S クラス SA 施設	C/B	—
K6-E138	海水熱交換器区域換気空調系ダクト・配管	S クラス	T/B	—
K6-E139	閉止板	S クラス	T/B	11
K6-E140	水密扉	S クラス	T/B	9, 10, 11
K6-E141	復水貯蔵槽	SA 施設	Rw/B	16
K6-E142	復水移送ポンプ	SA 施設	Rw/B	16
K6-E143	高圧代替注水系ポンプ	SA 施設	R/B	2
K6-E144	静的触媒式水素再結合器	SA 施設	R/B	8
K6-E145	耐圧強化ベント系配管	SA 施設	R/B	—
K6-E146	高圧代替注水系配管	SA 施設	R/B	—
K6-E147	格納容器圧力逃がし装置配管	SA 施設	R/B	—
K6-E148	格納容器圧力逃がし装置／耐圧強化ベント系 遠隔手動弁操作設備	SA 施設	R/B	3, 5, 6, 7
K6-E149	燃料プール冷却浄化系熱交換器	SA 施設	R/B	5
K6-E150	燃料プール冷却浄化系ポンプ	SA 施設	R/B	5
K6-E151	燃料プール冷却浄化系スキマサージタンク	SA 施設	R/B	8
K6-E152	止水ハッチ	S クラス	T/B	11
K6-E153	貫通部止水処置	S クラス	T/B Rw/B	—
K6-E154	床ドレン浸水防止治具	S クラス	T/B	—
K6-E155	コリウムシールド	SA 施設	R/B	2
K6-E156	格納容器圧力逃がし装置／耐圧強化ベント系 遠隔空気駆動弁操作設備配管	SA 施設	R/B	—
K6-E157	原子炉建屋ブローアウトパネル	SA 施設	R/B	5, 8

※ 第 6-3-1 図で建屋内上位クラス施設が記載されている配置図の通し番号を示す。

第 4-2-1 表 柏崎刈羽原子力発電所 6 号炉 建屋内上位クラス施設一覧表(4/7)

整理番号	建屋内上位クラス施設	区分	設置建屋	配置図番号*	整理番号	建屋内上位クラス施設	区分	設置建屋	配置図番号*
K6-V001	主蒸気逃がし安全弁	S クラス SA 施設	R/B	4	K6-V034	高圧炉心注水系試験可能逆止弁	S クラス	R/B	4
K6-V002	主蒸気内側隔離弁	S クラス	R/B	4	K6-V035	高圧炉心注水系サブプレッションプール側吸込隔離弁	S クラス	R/B	1
K6-V003	主蒸気外側隔離弁	S クラス	R/B	4	K6-V036	高圧炉心注水系サブプレッションプール側吸込逆止弁	S クラス	R/B	1
K6-V004	主蒸気ドレンライン内側隔離弁	S クラス	R/B	4	K6-V037	高圧炉心注水系最小流量バイパス弁	S クラス	R/B	2
K6-V005	主蒸気ドレンライン外側隔離弁	S クラス	R/B	4	K6-V038	原子炉隔離時冷却系復水貯蔵槽側吸込弁	S クラス	R/B	1
K6-V006	原子炉給水ライン外側隔離弁	S クラス SA 施設	R/B	4	K6-V039	原子炉隔離時冷却系復水貯蔵槽側吸込逆止弁	S クラス	R/B	1
K6-V007	原子炉給水ライン内側隔離弁	S クラス SA 施設	R/B	4	K6-V040	原子炉隔離時冷却系注入逆止弁	S クラス	R/B	1
K6-V008	原子炉給水ライン逆止弁	S クラス	R/B	4	K6-V041	原子炉隔離時冷却系注入弁	S クラス	R/B	2
K6-V009	スクラム弁	S クラス	R/B	1	K6-V042	原子炉隔離時冷却系試験可能逆止弁	S クラス	R/B	4
K6-V010	ほう酸水注入系原子炉格納容器外側逆止弁	S クラス SA 施設	R/B	4	K6-V043	原子炉隔離時冷却系サブプレッションプール側吸込隔離弁	S クラス	R/B	1
K6-V011	ほう酸水注入系原子炉格納容器内側逆止弁	S クラス SA 施設	R/B	4	K6-V044	原子炉隔離時冷却系サブプレッションプール側吸込逆止弁	S クラス	R/B	1
K6-V012	残留熱除去系ポンプサブプレッションプール水吸込隔離弁	S クラス	R/B	1	K6-V045	原子炉隔離時冷却系最小流量バイパス弁	S クラス	R/B	2
K6-V013	残留熱除去系ポンプ吐出ライン逆止弁	S クラス	R/B	1	K6-V046	原子炉隔離時冷却系冷却水ライン止め弁	S クラス	R/B	1
K6-V014	残留熱除去系熱交換器出口弁	S クラス	R/B	1	K6-V047	原子炉隔離時冷却系冷却水ライン圧力調節弁	S クラス	R/B	1
K6-V015	残留熱除去系注入弁	S クラス SA 施設	R/B	4	K6-V048	原子炉隔離時冷却系復水ポンプ吐出一次逆止弁	S クラス	R/B	1
K6-V016	残留熱除去系低圧注水試験可能逆止弁	S クラス SA 施設	R/B	4	K6-V049	原子炉隔離時冷却系復水ポンプ吐出二次逆止弁	S クラス	R/B	1
K6-V017	残留熱除去系試験用調節弁	S クラス	R/B	2	K6-V050	原子炉隔離時冷却系蒸気ライン内側隔離弁	S クラス SA 施設	R/B	4
K6-V018	残留熱除去系停止時冷却内側隔離弁	S クラス	R/B	4	K6-V051	原子炉隔離時冷却系蒸気ライン外側隔離弁	S クラス SA 施設	R/B	4
K6-V019	残留熱除去系停止時冷却外側隔離弁	S クラス	R/B	4	K6-V052	原子炉隔離時冷却系タービン止め弁	S クラス	R/B	1
K6-V020	残留熱除去系ポンプ炉水吸込弁	S クラス	R/B	1	K6-V053	原子炉隔離時冷却系タービン排気ライン逆止弁	S クラス	R/B	3
K6-V021	残留熱除去系熱交換器バイパス弁	S クラス	R/B	1	K6-V054	原子炉隔離時冷却系タービン排気ライン隔離弁	S クラス	R/B	3
K6-V022	残留熱除去系燃料プール側第一出口弁	S クラス	R/B	3	K6-V055	原子炉隔離時冷却系真空ポンプ吐出ライン逆止弁	S クラス	R/B	2
K6-V023	残留熱除去系燃料プール側第二出口弁	S クラス	R/B	5	K6-V056	原子炉隔離時冷却系真空ポンプ吐出ライン隔離弁	S クラス	R/B	2
K6-V024	残留熱除去系格納容器冷却流量調節弁	S クラス	R/B	4	K6-V057	原子炉隔離時冷却系タービン排気ライン真空破壊第一逆止弁	S クラス	R/B	3
K6-V025	残留熱除去系格納容器冷却ライン隔離弁	S クラス	R/B	4	K6-V058	原子炉隔離時冷却系タービン排気ライン真空破壊第二逆止弁	S クラス	R/B	3
K6-V026	残留熱除去系サブプレッションプールのスプレイ注入隔離弁	S クラス SA 施設	R/B	3	K6-V059	原子炉冷却材浄化系吸込ライン内側隔離弁	S クラス	R/B	4
K6-V027	残留熱除去系最小流量逆止弁	S クラス	R/B	1	K6-V060	原子炉冷却材浄化系吸込ライン外側隔離弁	S クラス	R/B	4
K6-V028	残留熱除去系最小流量バイパス弁	S クラス	R/B	2	K6-V061	原子炉冷却材浄化系原子炉圧力容器ヘッドスプレイ隔離弁	S クラス	R/B	4
K6-V029	残留熱除去系サブプレッションプール水排水系第一止め弁	S クラス	R/B	1	K6-V062	原子炉冷却材浄化系原子炉圧力容器ヘッドスプレイ逆止弁	S クラス	R/B	5
K6-V030	残留熱除去系サブプレッションプール水排水系第二止め弁	S クラス	R/B	1, 2	K6-V063	燃料プール冷却浄化系使用済燃料貯蔵プール入口逆止弁	S クラス	R/B	5
K6-V031	高圧炉心注水系復水貯蔵槽側吸込弁	S クラス	R/B	1	K6-V064	燃料プール冷却浄化系使用済燃料貯蔵プール散水管逆止弁	S クラス	R/B	8
K6-V032	高圧炉心注水系復水貯蔵槽側吸込逆止弁	S クラス	R/B	1	K6-V065	燃料プール冷却浄化系残留熱除去系戻りライン逆止弁	S クラス	R/B	5
K6-V033	高圧炉心注水系注入隔離弁	S クラス	R/B	4	K6-V066	燃料プールサブプレッションプール浄化系注入ライン逆止弁	S クラス	R/B	5

※ 第 6-3-1 図で建屋内上位クラス施設が記載されている配置図の通し番号を示す。

第 4-2-1 表 柏崎刈羽原子力発電所 6 号炉 建屋内上位クラス施設一覧表(5/7)

整理番号	建屋内上位クラス施設	区分	設置建屋	配置図番号*
K6-V067	サブプレッションプール浄化系サブプレッションプール側吸込第一隔離弁	S クラス	R/B	1
K6-V068	サブプレッションプール浄化系サブプレッションプール側吸込第二隔離弁	S クラス	R/B	1
K6-V069	ドライウエル低電導度廃液系サンプ内側隔離弁	S クラス	R/B	2
K6-V070	ドライウエル低電導度廃液系サンプ外側隔離弁	S クラス	R/B	2
K6-V071	ドライウエル高電導度廃液系サンプ内側隔離弁	S クラス	R/B	2
K6-V072	ドライウエル高電導度廃液系サンプ外側隔離弁	S クラス	R/B	2
K6-V073	原子炉補機冷却水系ポンプ吐出逆止弁	S クラス	T/B	9, 11
K6-V074	原子炉補機冷却水系熱交換器冷却水出口弁	S クラス SA 施設	T/B	9, 11
K6-V075	原子炉補機冷却水系冷却水供給温度調整弁	S クラス SA 施設	T/B	9, 11
K6-V076	原子炉補機冷却水系常用冷却水緊急遮断弁	S クラス	R/B	2
K6-V077	原子炉補機冷却水系常用冷却水供給側分離弁	S クラス	R/B	2
K6-V078	原子炉補機冷却水系常用冷却水戻り側分離弁	S クラス	R/B	2
K6-V079	原子炉補機冷却水系常用冷却水戻り側逆止弁	S クラス	R/B	2
K6-V080	原子炉補機冷却水系残留熱除去系熱交換器冷却水出口弁	S クラス SA 施設	R/B	2
K6-V081	原子炉補機冷却水系非常用ディーゼル発電設備冷却水出口弁	S クラス SA 施設	R/B	3, 4
K6-V082	原子炉補機冷却海水系ポンプ吐出逆止弁	S クラス	T/B	11
K6-V083	原子炉補機冷却海水系ポンプ吐出弁	S クラス	T/B	11
K6-V084	原子炉補機冷却海水系ストレーナ入口弁	S クラス SA 施設	T/B	9, 11
K6-V085	原子炉補機冷却海水系海水ストレーナブロー弁	S クラス	T/B	9, 11
K6-V086	計装用圧縮空気系原子炉格納容器外側隔離弁	S クラス	R/B	5
K6-V087	高圧窒素ガス供給系自動減圧系用窒素ガス原子炉格納容器外側隔離弁	S クラス	R/B	5
K6-V088	高圧窒素ガス供給系逃がし弁用窒素ガス原子炉格納容器外側隔離弁	S クラス	R/B	5
K6-V089	非常用ガス処理系入口隔離弁	S クラス	R/B	6
K6-V090	非常用ガス処理系乾燥装置入口弁	S クラス	R/B	6
K6-V091	非常用ガス処理系フィルタ装置出口弁	S クラス	R/B	6
K6-V092	非常用ガス処理系排風機グラビティダンパ	S クラス	R/B	6
K6-V093	真空破壊弁	S クラス SA 施設	R/B	3
K6-V094	原子炉格納容器バージ用空気供給隔離弁	S クラス	R/B	6
K6-V095	ドライウエルバージ用入口隔離弁	S クラス	R/B	4
K6-V096	サブプレッションチェンババージ用入口隔離弁	S クラス	R/B	3
K6-V097	原子炉格納容器窒素供給隔離弁	S クラス	R/B	4
K6-V098	ドライウエル窒素入口隔離弁	S クラス	R/B	4
K6-V099	サブプレッションチェンバ窒素入口隔離弁	S クラス	R/B	3

整理番号	建屋内上位クラス施設	区分	設置建屋	配置図番号*
K6-V100	原子炉格納容器バージ用窒素供給隔離弁	S クラス	R/B	5
K6-V101	ドライウエルベント用出口隔離弁	S クラス SA 施設	R/B	5
K6-V102	非常用ガス処理系側原子炉格納容器ベント用隔離弁	S クラス	R/B	6
K6-V103	換気空調系側原子炉格納容器ベント用隔離弁	S クラス	R/B	6
K6-V104	サブプレッションチェンバベント用出口隔離弁	S クラス SA 施設	R/B	3
K6-V105	可燃性ガス濃度制御系入口第一隔離弁	S クラス	R/B	5
K6-V106	可燃性ガス濃度制御系入口流量調節弁	S クラス	R/B	4
K6-V107	可燃性ガス濃度制御系入口第二隔離弁	S クラス	R/B	5
K6-V108	可燃性ガス濃度制御系再循環流量調節弁	S クラス	R/B	4
K6-V109	可燃性ガス濃度制御系出口逆止弁	S クラス	R/B	2
K6-V110	可燃性ガス濃度制御系冷却水入口弁	S クラス	R/B	4
K6-V111	可燃性ガス濃度制御系出口第二隔離弁	S クラス	R/B	2
K6-V112	可燃性ガス濃度制御系出口第一隔離弁	S クラス	R/B	2
K6-V113	可燃性ガス濃度制御系冷却水止め弁	S クラス	R/B	3
K6-V114	中央制御室非常時外気取入れ隔離ダンパ	S クラス SA 施設	C/B	15
K6-V115	中央制御室排気隔離ダンパ	S クラス SA 施設	C/B	15
K6-V116	非常用ディーゼル発電設備(C)区域排気切換ダンパ	S クラス	R/B	8
K6-V117	コントロール建屋計測制御電源盤区域(C)排気切換ダンパ	S クラス	C/B	14
K6-V118	原子炉格納容器耐圧強化ベント用連絡配管隔離弁	S クラス SA 施設	R/B	6
K6-V119	中央制御室外気取入れ隔離ダンパ	S クラス SA 施設	C/B	15
K6-V120	復水補給水系下部ドライウエル注水流量調節弁	SA 施設	R/B	3
K6-V121	復水補給水系下部ドライウエル注水ライン隔離弁	SA 施設	R/B	3

※ 第 6-3-1 図で建屋内上位クラス施設が記載されている配置図の通し番号を示す。

第 4-2-1 表 柏崎刈羽原子力発電所 6 号炉 建屋内上位クラス施設一覧表(6/7)

整理番号	建屋内上位クラス施設	区分	設置建屋	配置図番号*	整理番号	建屋内上位クラス施設	区分	設置建屋	配置図番号*
K6-B001	非常用所内電源補助盤	S クラス	C/B	31	K6-B034	換気空調補機非常用冷却水系冷凍機制御盤	S クラス	C/B	29
K6-B002	安全系補助継電器盤	S クラス	C/B	31	K6-B035	核計装/安全系プロセス放射線モニタ盤	S クラス SA 施設	R/B C/B	21, 31
K6-B003	安全保護系盤	S クラス SA 施設	C/B	31	K6-B036	格納容器内雰囲気モニタ盤	S クラス SA 施設	R/B C/B	22, 23, 31
K6-B004	工学的安全施設盤	S クラス SA 施設	C/B	31	K6-B037	使用済燃料プール・津波監視カメラ制御架	S クラス SA 施設	C/B	31
K6-B005	中央運転監視盤	S クラス SA 施設	C/B	31	K6-B038	核計装記録計盤	SA 施設	C/B	31
K6-B006	運転監視補助盤	S クラス SA 施設	C/B	31	K6-B039	格納容器補助盤	SA 施設	C/B	31
K6-B007	メタルクラッドスイッチギア補助継電器盤	S クラス	C/B	31	K6-B040	原子炉系記録計盤	SA 施設	C/B	31
K6-B008	中央制御室端子盤	S クラス	C/B	31	K6-B041	格納容器内水素モニタ盤	S クラス SA 施設	C/B	31
K6-B009	原子炉系伝送盤	S クラス	C/B	31	K6-B042	事故時放射線モニタ盤	S クラス SA 施設	C/B	31
K6-B010	原子炉緊急停止系ロードドライバ盤	S クラス	C/B	31	K6-B043	緊急電源切替箱	SA 施設	R/B	19
K6-B011	主蒸気隔離系ロードドライバ盤	S クラス	C/B	31	K6-B044	AM用電動弁電源切替盤	S クラス SA 施設	R/B	22
K6-B012	原子炉隔離時冷却系タービン制御盤	S クラス	R/B	19	K6-B045	AM用電動弁操作箱	SA 施設	R/B	22
K6-B013	中央制御室外原子炉停止装置盤	S クラス	R/B	19	K6-B046	格納容器圧力逃がし装置制御盤	SA 施設	C/B	31
K6-B014	スクラムソレノイドヒューズ盤	S クラス	R/B	18	K6-B047	格納容器圧力逃がし装置無停電電源装置	SA 施設	R/B	21
K6-B015	可燃性ガス濃度制御系サイリスタスイッチ盤	S クラス	R/B	19	K6-B048	格納容器圧力逃がし装置放射線モニタ前置増幅器盤	SA 施設	R/B	24
K6-B016	原子炉補機冷却海水系ストレーナ制御盤	S クラス	T/B	25, 26, 28	K6-B049	保安器盤	SA 施設	R/B	24
K6-B017	安全系多重伝送現場盤	S クラス SA 施設	R/B T/B C/B	19, 25, 26 28, 30	K6-B050	A T W S / R P T 盤	SA 施設	C/B	31
K6-B018	ほう酸水注入系現場操作箱	S クラス	R/B	22	K6-B051	高圧代替注水設備制御盤	SA 施設	C/B	31
K6-B019	メタルクラッドスイッチギア	S クラス SA 施設	R/B	19					
K6-B020	パワーセンタ	S クラス SA 施設	R/B T/B	19, 25, 26 27					
K6-B021	動力変圧器	S クラス SA 施設	R/B T/B	19, 24, 25 26, 27					
K6-B022	モータコントロールセンタ	S クラス SA 施設	R/B T/B C/B	19, 22, 24 25, 26, 27 30					
K6-B023	直流主母線盤	S クラス SA 施設	R/B C/B	24, 30					
K6-B024	充電器盤	S クラス SA 施設	R/B C/B	24, 29, 30					
K6-B025	蓄電池	S クラス SA 施設	R/B C/B	24, 29, 30					
K6-B026	直流モータコントロールセンタ	S クラス SA 施設	R/B	19, 24					
K6-B027	直流分電盤	S クラス SA 施設	C/B	30					
K6-B028	直流切替盤	S クラス SA 施設	R/B C/B	19, 30					
K6-B029	バイタル交流電源装置	S クラス SA 施設	C/B	30					
K6-B030	交流バイタル分電盤	S クラス SA 施設	R/B C/B	23, 30					
K6-B031	計測用電源切換盤	S クラス SA 施設	C/B	30					
K6-B032	計測用分電盤	S クラス SA 施設	C/B	30					
K6-B033	非常用ディーゼル発電機盤	S クラス	R/B	20, 21					

※ 第 6-3-1 図で建屋内上位クラス施設が記載されている配置図の通し番号を示す。

第 4-2-1 表 柏崎刈羽原子力発電所 6 号炉 建屋内上位クラス施設一覧表(7/7)

整理番号	建屋内上位クラス施設	区分	設置建屋	配置図番号*
K6-I001	鉛直方向地震加速度検出器	S クラス	R/B	17
K6-I002	水平方向地震加速度検出器	S クラス	R/B	17, 22
K6-I003	原子炉系炉心流量	S クラス	R/B	17
K6-I004	原子炉水位 (狭帯域)	S クラス SA 施設	R/B	19
K6-I005	原子炉水位 (SA)	SA 施設	R/B	17, 19
K6-I006	原子炉圧力	S クラス SA 施設	R/B	19
K6-I007	原子炉圧力 (SA)	SA 施設	R/B	19
K6-I008	格納容器内圧力	S クラス	R/B	22, 23
K6-I009	格納容器内圧力 (D/W)	SA 施設	R/B	23
K6-I010	制御棒駆動機構充てん水圧力	S クラス	R/B	17
K6-I011	主蒸気管放射線モニタ	S クラス	R/B	22
K6-I012	原子炉区域換気空調系排気放射線モニタ	S クラス	R/B	23
K6-I013	燃料取替エリア排気放射線モニタ	S クラス	R/B	24
K6-I014	サブプレッションチェンバプール水位	S クラス SA 施設	R/B	17
K6-I015	原子炉水位 (広帯域)	S クラス SA 施設	R/B	19
K6-I016	主蒸気管流量	S クラス	R/B	19
K6-I017	主蒸気管トンネル温度	S クラス	R/B	20
K6-I018	取水槽水位計測用空気流量調節器	S クラス	T/B	26
K6-I019	取水槽水位	S クラス	T/B	26
K6-I020	サブプレッションチェンバプール水温度	SA 施設	R/B	17
K6-I021	起動領域モニタ	S クラス SA 施設	R/B	23
K6-I022	出力領域モニタ	S クラス SA 施設	R/B	23
K6-I023	格納容器内水素濃度	S クラス SA 施設	R/B	22, 23
K6-I024	格納容器内酸素濃度	S クラス SA 施設	R/B	22, 23
K6-I025	格納容器内雰囲気放射線モニタ	S クラス SA 施設	R/B	19, 20
K6-I026	残留熱除去系系統流量	S クラス	R/B	17
K6-I027	原子炉水位 (燃料域)	S クラス SA 施設	R/B	17
K6-I028	高圧炉心注水系系統流量	S クラス	R/B	17
K6-I029	原子炉隔離時冷却系系統流量	S クラス	R/B	17
K6-I030	使用済燃料貯蔵プール温度 (SA 広域) 使用済燃料貯蔵プール水位 (SA 広域)	SA 施設	R/B	24
K6-I031	原子炉圧力容器温度	SA 施設	R/B	19
K6-I032	復水補給水系流量 (RHR (A) 系代替注水流量)	SA 施設	R/B	19

整理番号	建屋内上位クラス施設	区分	設置建屋	配置図番号*
K6-I033	復水補給水系流量 (RHR (B) 系代替注水流量)	SA 施設	R/B	19
K6-I034	使用済燃料貯蔵プール温度 (SA) 使用済燃料貯蔵プール水位 (SA)	SA 施設	R/B	24
K6-I035	使用済燃料貯蔵プール水位 (SA)	SA 施設	R/B	24
K6-I036	復水補給水系流量 (格納容器下部注水流量)	SA 施設	R/B	18
K6-I037	格納容器内圧力 (S/C)	SA 施設	R/B	20
K6-I038	サブプレッションチェンバ氣體温度	SA 施設	R/B	19
K6-I039	ドライウェル雰囲気温度	SA 施設	R/B	18, 22
K6-I040	原子炉建屋水素濃度	SA 施設	R/B	18, 19, 21, 24
K6-I041	高圧代替注水系系統流量	SA 施設	R/B	18
K6-I042	格納容器下部水位	SA 施設	R/B	17
K6-I043	格納容器内水素濃度 (SA)	SA 施設	R/B	19, 21
K6-I044	耐圧強化ベント系放射線モニタ	SA 施設	R/B	24
K6-I045	使用済燃料貯蔵プール放射線モニタ (低レンジ)	SA 施設	R/B	24
K6-I046	使用済燃料貯蔵プール放射線モニタ (高レンジ)	SA 施設	R/B	24
K6-I047	静的触媒式水素再結合器 動作監視装置	SA 施設	R/B	24
K6-I048	復水貯蔵槽水位 (SA)	SA 施設	Rw/B	32
K6-I049	復水移送ポンプ吐出圧力	SA 施設	Rw/B	32
K6-I050	復水補給水系温度 (代替循環冷却)	SA 施設	R/B	17
K6-I051	通信連絡設備	SA 施設	C/B	31
K6-I052	格納容器圧力逃がし装置フィルタ装置入口圧力	SA 施設	R/B	22
K6-I053	格納容器圧力逃がし装置フィルタ装置水素濃度	SA 施設	R/B	22

* 第 6-3-1 図で建屋内上位クラス施設が記載されている配置図の通し番号を示す。

第 4-2-2 表 柏崎刈羽原子力発電所 7 号炉 建屋内上位クラス施設一覧表(1/7)

整理番号	建屋内上位クラス施設	区分	設置 建屋	配置図 番号*
K7-E001	炉心支持構造物	S クラス	R/B	5
K7-E002	原子炉圧力容器	S クラス SA 施設	R/B	5
K7-E003	原子炉圧力容器支持構造物	S クラス	R/B	5
K7-E004	原子炉圧力容器付属構造物	S クラス	R/B	5
K7-E005	原子炉圧力容器内部構造物	S クラス SA 施設	R/B	5
K7-E006	使用済燃料貯蔵プール	S クラス SA 施設	R/B	8
K7-E007	キャスクピット	S クラス	R/B	8
K7-E008	使用済燃料貯蔵ラック	S クラス	R/B	8
K7-E009	制御棒・破損燃料貯蔵ラック	S クラス	R/B	8
K7-E010	原子炉冷却材再循環ポンプ	S クラス	R/B	5
K7-E011	主蒸気逃がし安全弁自動減圧機能用アキュムレータ	S クラス SA 施設	R/B	4
K7-E012	主蒸気逃がし安全弁逃がし弁機能用アキュムレータ	S クラス SA 施設	R/B	4
K7-E013	主蒸気隔離弁用アキュムレータ(原子炉格納容器内側)	S クラス	R/B	4
K7-E014	主蒸気隔離弁用アキュムレータ(原子炉格納容器外側)	S クラス	R/B	4
K7-E015	残留熱除去系熱交換器	S クラス SA 施設	R/B	1
K7-E016	残留熱除去系ポンプ	S クラス	R/B	1
K7-E017	残留熱除去系封水ポンプ	S クラス	R/B	1
K7-E018	残留熱除去系ストレーナ	S クラス SA 施設	R/B	1
K7-E019	高圧炉心注水系ポンプ	S クラス	R/B	1
K7-E020	高圧炉心注水系ストレーナ	S クラス	R/B	1
K7-E021	原子炉隔離時冷却系ポンプ	S クラス	R/B	1
K7-E022	原子炉隔離時冷却系ポンプ駆動用蒸気タービン	S クラス	R/B	1
K7-E023	原子炉隔離時冷却系真空タンク	S クラス	R/B	1
K7-E024	原子炉隔離時冷却系セパレータ	S クラス	R/B	1
K7-E025	原子炉隔離時冷却系パロメトリックコンデンサ	S クラス	R/B	1
K7-E026	原子炉隔離時冷却系蒸気タービン用潤滑油冷却器	S クラス	R/B	1
K7-E027	原子炉隔離時冷却系ポンプ用潤滑油冷却器	S クラス	R/B	1
K7-E028	原子炉隔離時冷却系復水ポンプ	S クラス	R/B	1
K7-E029	原子炉隔離時冷却系真空ポンプ	S クラス	R/B	1
K7-E030	原子炉隔離時冷却系ストレーナ	S クラス	R/B	1
K7-E031	原子炉補機冷却水系熱交換器	S クラス	T/B	9, 11
K7-E032	原子炉補機冷却水ポンプ	S クラス	T/B	9, 11
K7-E033	原子炉補機冷却水系サージタンク	S クラス SA 施設	R/B	8
K7-E034	原子炉補機冷却海水ポンプ	S クラス	T/B	11
K7-E035	原子炉補機冷却海水系ストレーナ	S クラス	T/B	9, 11
K7-E036	原子炉補機冷却海水系ポンプ室取水水位計測装置空気供給用アキュムレータ	S クラス	T/B	11
K7-E037	制御棒	S クラス SA 施設	R/B	5
K7-E038	制御棒駆動機構	S クラス SA 施設	R/B	5
K7-E039	水圧制御ユニット	S クラス SA 施設	R/B	1
K7-E040	ほう酸水注入系ポンプ	S クラス SA 施設	R/B	6
K7-E041	ほう酸水注入系貯蔵タンク	S クラス SA 施設	R/B	6
K7-E042	非常用ガス処理系乾燥装置	S クラス SA 施設	R/B	6
K7-E043	非常用ガス処理系排風機	S クラス SA 施設	R/B	6
K7-E044	非常用ガス処理系フィルタ	S クラス SA 施設	R/B	6
K7-E045	中央制御室送風機	S クラス	C/B	15
K7-E046	中央制御室再循環送風機	S クラス	C/B	15
K7-E047	中央制御室排風機	S クラス	C/B	15
K7-E048	中央制御室再循環フィルタ	S クラス	C/B	15
K7-E049	原子炉格納容器	S クラス SA 施設	R/B	5
K7-E050	機器搬出入口	S クラス SA 施設	R/B	5
K7-E051	エアロック	S クラス SA 施設	R/B	5
K7-E052	ダイヤフラムフロア	S クラス SA 施設	R/B	5
K7-E053	ベント管	S クラス SA 施設	R/B	5
K7-E054	原子炉格納容器貫通部	S クラス SA 施設	R/B	5
K7-E055	ドライウェルスブレイ管	S クラス SA 施設	R/B	5
K7-E056	サブプレッションチェンバスブレイ管	S クラス SA 施設	R/B	5
K7-E057	可燃性ガス濃度制御系再結合装置	S クラス	R/B	4
K7-E058	可燃性ガス濃度制御系再結合装置加熱器	S クラス	R/B	4
K7-E059	可燃性ガス濃度制御系再結合装置冷却器	S クラス	R/B	4
K7-E060	可燃性ガス濃度制御系再結合装置フロア	S クラス	R/B	4
K7-E061	可燃性ガス濃度制御系再結合装置気水分離器	S クラス	R/B	4
K7-E062	非常用ディーゼル発電設備ディーゼル機関	S クラス	R/B	4
K7-E063	非常用ディーゼル発電設備空気だめ	S クラス	R/B	4
K7-E064	非常用ディーゼル発電設備空気圧縮機	S クラス	R/B	6
K7-E065	非常用ディーゼル発電設備燃料ディタンク	S クラス	R/B	6
K7-E066	非常用ディーゼル発電設備清水膨張タンク	S クラス	R/B	4
K7-E067	非常用ディーゼル発電設備潤滑油補給タンク	S クラス	R/B	4
K7-E068	非常用ディーゼル発電設備機関付空気冷却器	S クラス	R/B	4

※ 第 6-3-2 図で建屋内上位クラス施設が記載されている配置図の通し番号を示す。

第 4-2-2 表 柏崎刈羽原子力発電所 7 号炉 建屋内上位クラス施設一覧表(2/7)

整理番号	建屋内上位クラス施設	区分	設置建屋	配置図番号*	整理番号	建屋内上位クラス施設	区分	設置建屋	配置図番号*
K7-E069	非常用ディーゼル発電設備潤滑油冷却器	S クラス	R/B	4	K7-E102	海水熱交換器エリア非常用給気処理装置	S クラス	T/B	9, 11, 12
K7-E070	非常用ディーゼル発電設備清水冷却器	S クラス	R/B	4	K7-E103	燃料プール冷却浄化系配管	S クラス SA 施設	R/B	—
K7-E071	非常用ディーゼル発電設備清水加熱器	S クラス	R/B	4	K7-E104	原子炉冷却材再循環系配管	S クラス	R/B	—
K7-E072	非常用ディーゼル発電設備潤滑油加熱器	S クラス	R/B	4	K7-E105	主蒸気系配管	S クラス SA 施設	R/B	—
K7-E073	非常用ディーゼル発電設備発電機軸受潤滑油冷却器	S クラス	R/B	4	K7-E106	残留熱除去系配管	S クラス SA 施設	R/B	—
K7-E074	非常用ディーゼル発電設備清水加熱器ポンプ	S クラス	R/B	4	K7-E107	原子炉隔離時冷却系配管	S クラス SA 施設	R/B	—
K7-E075	非常用ディーゼル発電設備機関付潤滑油ポンプ	S クラス	R/B	4	K7-E108	高圧炉心注水系配管	S クラス SA 施設	R/B Rw/B	—
K7-E076	非常用ディーゼル発電設備潤滑油ブライミングポンプ	S クラス	R/B	4	K7-E109	復水給水系配管	S クラス SA 施設	R/B	—
K7-E077	非常用ディーゼル発電設備機関付清水ポンプ	S クラス	R/B	4	K7-E110	原子炉補機冷却水系配管	S クラス SA 施設	R/B T/B	—
K7-E078	非常用ディーゼル発電設備潤滑油補給ポンプ	S クラス	R/B	4	K7-E111	原子炉補機冷却海水系配管	S クラス SA 施設	T/B	—
K7-E079	非常用ディーゼル発電設備排気タービン過給機	S クラス	R/B	4	K7-E112	原子炉冷却材浄化系配管	S クラス	R/B	—
K7-E080	非常用ディーゼル発電設備機関付潤滑油フィルタ	S クラス	R/B	4	K7-E113	制御棒駆動系配管	S クラス SA 施設	R/B	—
K7-E081	非常用ディーゼル発電設備燃料フィルタ	S クラス	R/B	4	K7-E114	ほう酸水注入系配管	S クラス SA 施設	R/B	—
K7-E082	非常用ディーゼル発電設備発電機	S クラス	R/B	4	K7-E115	放射性ドレン移送系配管	S クラス	R/B	—
K7-E083	換気空調補機非常用冷却水系冷凍機	S クラス	C/B	13	K7-E116	非常用ガス処理系配管	S クラス SA 施設	R/B	—
K7-E084	換気空調補機非常用冷却水系ポンプ	S クラス	C/B	13	K7-E117	可燃性ガス濃度制御系配管	S クラス	R/B	—
K7-E085	原子炉区域給気隔離弁アキュムレータタンク	S クラス	R/B	8	K7-E118	不活性ガス系配管	S クラス SA 施設	R/B	—
K7-E086	原子炉区域排気隔離弁アキュムレータタンク	S クラス	R/B	7	K7-E119	換気空調補機非常用冷却水系配管	S クラス	C/B	—
K7-E087	残留熱除去系ポンプ室空調機	S クラス	R/B	1	K7-E120	復水補給水系配管	S クラス SA 施設	R/B Rw/B	—
K7-E088	高圧炉心注水系ポンプ室空調機	S クラス	R/B	1	K7-E121	純水補給水系配管	S クラス	R/B	—
K7-E089	原子炉隔離時冷却系ポンプ室空調機	S クラス	R/B	1	K7-E122	タンクベント処理系配管	S クラス	R/B	—
K7-E090	非常用ガス処理系室空調機	S クラス	R/B	6	K7-E123	高圧窒素ガス供給系配管	S クラス SA 施設	R/B	—
K7-E091	可燃性ガス濃度制御系室空調機	S クラス	R/B	4	K7-E124	弁グラント部漏えい処理系配管	S クラス	R/B	—
K7-E092	非常用ディーゼル発電設備区域送風機	S クラス	R/B	7	K7-E125	試料採取系(ガス試料及び事故後サンプリング)配管	S クラス	R/B	—
K7-E093	非常用ディーゼル発電設備区域排風機	S クラス	R/B	6, 8	K7-E126	サブプレッションプール浄化系配管	S クラス	R/B	—
K7-E094	非常用ディーゼル発電設備区域非常用送風機	S クラス	R/B	5	K7-E127	換気空調補機常用冷却水系配管	S クラス	R/B	—
K7-E095	コントロール建屋計測制御電源盤区域送風機	S クラス	C/B	13, 14, 15	K7-E128	非常用ディーゼル発電設備燃料油系・潤滑油系・始動空気及び吸排気系・冷却水系配管	S クラス	R/B	—
K7-E096	コントロール建屋計測制御電源盤区域排風機	S クラス	C/B	13, 14, 15	K7-E129	所内用圧縮空気系配管	S クラス	R/B	—
K7-E097	海水熱交換器エリア非常用送風機	S クラス	T/B	9, 11, 12	K7-E130	計装用圧縮空気系配管	S クラス	R/B	—
K7-E098	非常用ディーゼル発電設備区域給気処理装置	S クラス	R/B	7	K7-E131	移動式炉内計装系配管	S クラス	R/B	—
K7-E099	非常用ディーゼル発電設備非常用給気処理装置	S クラス	R/B	6	K7-E132	耐圧漏えい試験設備系配管	S クラス	R/B	—
K7-E100	中央制御室給気処理装置	S クラス	C/B	15	K7-E133	原子炉・タービン区域換気空調系ダクト・配管	S クラス	R/B	—
K7-E101	コントロール建屋計測制御電源盤区域給気処理装置	S クラス	C/B	13, 14, 15	K7-E134	非常用電気品区域換気空調系ダクト・配管	S クラス	R/B	—

※ 第 6-3-2 図で建屋内上位クラス施設が記載されている配置図の通し番号を示す。

第 4-2-2 表 柏崎刈羽原子力発電所 7 号炉 建屋内上位クラス施設一覧表(3/7)

整理 番号	建屋内上位クラス施設	区分	設置 建屋	配置図 番号*
K7- E135	コントロール建屋計測制御電源 盤区域換気空調系ダクト・配管	S クラス	C/B	—
K7- E136	中央制御室換気空調系ダクト・配 管	S クラス SA 施設	C/B	—
K7- E137	海水熱交換器区域換気空調系ダ クト・配管	S クラス	T/B	—
K7- E138	閉止板	S クラス	T/B	11
K7- E139	水密扉	S クラス	T/B	9, 10, 11
K7- E140	浸水防止ダクト	S クラス	T/B	11
K7- E141	復水貯蔵槽	SA 施設	Rw/B	16
K7- E142	復水移送ポンプ	SA 施設	Rw/B	16
K7- E143	高圧代替注水系ポンプ	SA 施設	R/B	2
K7- E144	静的触媒式水素再結合器	SA 施設	R/B	8
K7- E145	耐圧強化ベント系配管	SA 施設	R/B	—
K7- E146	高圧代替注水系配管	SA 施設	R/B	—
K7- E147	格納容器圧力逃がし装置配管	SA 施設	R/B	—
K7- E148	格納容器圧力逃がし装置／耐圧 強化ベント系 遠隔手動弁操作設備	SA 施設	R/B	3, 5, 7
K7- E149	燃料プール冷却浄化系熱交換器	SA 施設	R/B	5
K7- E150	燃料プール冷却浄化系ポンプ	SA 施設	R/B	5
K7- E151	燃料プール冷却浄化系スキマサ ージタンク	SA 施設	R/B	8
K7- E152	止水ハッチ	S クラス	T/B	11
K7- E153	貫通部止水処置	S クラス	T/B	—
K7- E154	床ドレン浸水防止治具	S クラス	T/B	—
K7- E155	コリウムシールド	SA 施設	R/B	2
K7- E156	格納容器圧力逃がし装置／耐圧 強化ベント系 遠隔空気駆動弁操作設備配管	SA 施設	R/B	—
K7- E157	原子炉建屋ブローアウトパネル	SA 施設	R/B	5, 8

※ 第 6-3-2 図で建屋内上位クラス施設が記載されている配置図の通し番号を示す。

第 4-2-2 表 柏崎刈羽原子力発電所 7 号炉 建屋内上位クラス施設一覧表(4/7)

整理番号	建屋内上位クラス施設	区分	設置建屋	配置図番号*
K7-V001	主蒸気逃がし安全弁	S クラス SA 施設	R/B	4
K7-V002	主蒸気内側隔離弁	S クラス	R/B	4
K7-V003	主蒸気外側隔離弁	S クラス	R/B	4
K7-V004	主蒸気ドレンライン内側隔離弁	S クラス	R/B	4
K7-V005	主蒸気ドレンライン外側隔離弁	S クラス	R/B	4
K7-V006	原子炉給水ライン外側隔離弁	S クラス SA 施設	R/B	4
K7-V007	原子炉給水ライン内側隔離弁	S クラス SA 施設	R/B	4
K7-V008	原子炉給水ライン逆止弁	S クラス	R/B	4
K7-V009	スクラム弁	S クラス	R/B	1
K7-V010	ほう酸水注入系原子炉格納容器外側逆止弁	S クラス SA 施設	R/B	4
K7-V011	ほう酸水注入系原子炉格納容器内側逆止弁	S クラス SA 施設	R/B	4
K7-V012	残留熱除去系ポンプサプレッションプール水吸込隔離弁	S クラス	R/B	1
K7-V013	残留熱除去系ポンプ吐出逆止弁	S クラス	R/B	1
K7-V014	残留熱除去系熱交換器出口弁	S クラス	R/B	1
K7-V015	残留熱除去系注入弁	S クラス SA 施設	R/B	4
K7-V016	残留熱除去系低圧注水試験可能逆止弁	S クラス SA 施設	R/B	4
K7-V017	残留熱除去系試験用調節弁	S クラス	R/B	2
K7-V018	残留熱除去系停止時冷却内側隔離弁	S クラス	R/B	4
K7-V019	残留熱除去系停止時冷却外側隔離弁	S クラス	R/B	4
K7-V020	残留熱除去系ポンプ炉水吸込弁	S クラス	R/B	1
K7-V021	残留熱除去系熱交換器バイパス弁	S クラス	R/B	1
K7-V022	残留熱除去系燃料プール側第一出口弁	S クラス	R/B	3
K7-V023	残留熱除去系燃料プール側第二出口弁	S クラス	R/B	5
K7-V024	残留熱除去系格納容器冷却流量調節弁	S クラス	R/B	4
K7-V025	残留熱除去系格納容器冷却ライン隔離弁	S クラス	R/B	4
K7-V026	残留熱除去系サプレッションプールスプレイ注入隔離弁	S クラス SA 施設	R/B	3
K7-V027	残留熱除去系ポンプ最小流量ライン逆止弁	S クラス	R/B	1, 2
K7-V028	残留熱除去系最小流量バイパス弁	S クラス	R/B	2
K7-V029	残留熱除去系サプレッションプール排水系第一止め弁	S クラス	R/B	1
K7-V030	高圧炉心注水系復水貯蔵槽側吸込弁	S クラス	R/B	1
K7-V031	高圧炉心注水系復水貯蔵槽側吸込試験可能逆止弁	S クラス	R/B	1
K7-V032	高圧炉心注水系注入隔離弁	S クラス	R/B	4
K7-V033	高圧炉心注水系試験可能逆止弁	S クラス	R/B	4

整理番号	建屋内上位クラス施設	区分	設置建屋	配置図番号*
K7-V034	高圧炉心注水系サプレッションプール側吸込隔離弁	S クラス	R/B	1
K7-V035	高圧炉心注水系サプレッションプール側吸込逆止弁	S クラス	R/B	1
K7-V036	高圧炉心注水系最小流量バイパス弁	S クラス	R/B	2
K7-V037	原子炉隔離時冷却系復水貯蔵槽側吸込弁	S クラス	R/B	1
K7-V038	原子炉隔離時冷却系復水貯蔵槽側吸込試験可能逆止弁	S クラス	R/B	1
K7-V039	原子炉隔離時冷却系注入逆止弁	S クラス	R/B	1
K7-V040	原子炉隔離時冷却系注入弁	S クラス	R/B	3
K7-V041	原子炉隔離時冷却系試験可能逆止弁	S クラス	R/B	4
K7-V042	原子炉隔離時冷却系サプレッションプール側吸込隔離弁	S クラス	R/B	1
K7-V043	原子炉隔離時冷却系サプレッションプール側吸込逆止弁	S クラス	R/B	1
K7-V044	原子炉隔離時冷却系最小流量バイパス弁	S クラス	R/B	2
K7-V045	原子炉隔離時冷却系冷却水ライン止め弁	S クラス	R/B	1
K7-V046	原子炉隔離時冷却系冷却水ライン圧力制御弁	S クラス	R/B	1
K7-V047	原子炉隔離時冷却系復水ポンプ吐出一次逆止弁	S クラス	R/B	1
K7-V048	原子炉隔離時冷却系復水ポンプ吐出二次逆止弁	S クラス	R/B	1
K7-V049	原子炉隔離時冷却系蒸気ライン内側隔離弁	S クラス SA 施設	R/B	4
K7-V050	原子炉隔離時冷却系蒸気ライン外側隔離弁	S クラス SA 施設	R/B	4
K7-V051	原子炉隔離時冷却系タービン止め弁	S クラス	R/B	1
K7-V052	原子炉隔離時冷却系タービン排気ライン逆止弁	S クラス	R/B	3
K7-V053	原子炉隔離時冷却系タービン排気ライン隔離弁	S クラス	R/B	3
K7-V054	原子炉隔離時冷却系真空ポンプ吐出ライン逆止弁	S クラス	R/B	2
K7-V055	原子炉隔離時冷却系真空ポンプ吐出ライン隔離弁	S クラス	R/B	2
K7-V056	原子炉隔離時冷却系タービン排気ライン1次真空破壊弁	S クラス	R/B	3
K7-V057	原子炉隔離時冷却系タービン排気ライン2次真空破壊弁	S クラス	R/B	3
K7-V058	原子炉冷却材浄化系吸込ライン内側隔離弁	S クラス	R/B	4
K7-V059	原子炉冷却材浄化系吸込ライン外側隔離弁	S クラス	R/B	4
K7-V060	原子炉冷却材浄化系原子炉圧力容器ヘッドスプレイ隔離弁	S クラス	R/B	4
K7-V061	原子炉冷却材浄化系原子炉圧力容器ヘッドスプレイ逆止弁	S クラス	R/B	5
K7-V062	燃料プール冷却浄化系使用済燃料貯蔵プール入口逆止弁	S クラス	R/B	5
K7-V063	燃料プール冷却浄化系使用済燃料貯蔵プール散水管逆止弁	S クラス	R/B	8
K7-V064	燃料プール冷却浄化系残留熱除去系戻りライン逆止弁	S クラス	R/B	5
K7-V065	燃料プール冷却浄化系非常用補給水逆止弁	S クラス	R/B	5
K7-V066	サプレッションプール浄化系サプレッションプール側吸込第一隔離弁	S クラス	R/B	1

※ 第 6-3-2 図で建屋内上位クラス施設が記載されている配置図の通し番号を示す。

第 4-2-2 表 柏崎刈羽原子力発電所 7 号炉 建屋内上位クラス施設一覧表(5/7)

整理番号	建屋内上位クラス施設	区分	設置建屋	配置図番号*
K7-V067	サブプレッションプール浄化系サブプレッションプール側吸込第二隔離弁	S クラス	R/B	1
K7-V068	ドライウエル低電導度廃液系サンプ内側隔離弁	S クラス	R/B	2
K7-V069	ドライウエル低電導度廃液系サンプ外側隔離弁	S クラス	R/B	2
K7-V070	ドライウエル高電導度廃液系サンプ内側隔離弁	S クラス	R/B	2
K7-V071	ドライウエル高電導度廃液系サンプ外側隔離弁	S クラス	R/B	2
K7-V072	原子炉補機冷却水系ポンプ吐出逆止弁	S クラス	T/B	9, 11
K7-V073	原子炉補機冷却水系熱交換器冷却水出口弁	S クラス SA 施設	T/B	9, 11
K7-V074	原子炉補機冷却水系冷却水供給温度調節弁	S クラス SA 施設	T/B	9, 11
K7-V075	原子炉補機冷却水系常用冷却水緊急遮断弁	S クラス	R/B	2
K7-V076	原子炉補機冷却水系常用冷却水供給側分離弁	S クラス	R/B	2
K7-V077	原子炉補機冷却水系常用冷却水戻り側分離弁	S クラス	R/B	2
K7-V078	原子炉補機冷却水系常用冷却水戻り側逆止弁	S クラス	R/B	2
K7-V079	原子炉補機冷却水系残留熱除去系熱交換器冷却水出口弁	S クラス SA 施設	R/B	2
K7-V080	原子炉補機冷却水系非常用ディーゼル発電設備冷却水出口弁	S クラス SA 施設	R/B	5
K7-V081	原子炉補機冷却海水系ポンプ吐出逆止弁	S クラス	T/B	11
K7-V082	原子炉補機冷却海水系ストレーナ入口弁	S クラス SA 施設	T/B	9, 11
K7-V083	原子炉補機冷却海水系ストレーナブロー弁	S クラス	T/B	9, 11
K7-V084	計装用圧縮空気系原子炉格納容器外側隔離弁	S クラス	R/B	5
K7-V085	高圧窒素ガス供給系自動減圧系用窒素ガス原子炉格納容器外側隔離弁	S クラス	R/B	5
K7-V086	高圧窒素ガス供給系逃がし弁用窒素ガス原子炉格納容器外側隔離弁	S クラス	R/B	5
K7-V087	非常用ガス処理系入口隔離弁	S クラス	R/B	6
K7-V088	非常用ガス処理系乾燥装置入口弁	S クラス	R/B	6
K7-V089	非常用ガス処理系フィルタ装置出口弁	S クラス	R/B	6
K7-V090	非常用ガス処理系グラビティダンバ	S クラス	R/B	6
K7-V091	真空破壊弁	S クラス SA 施設	R/B	3
K7-V092	原子炉格納容器パージ用空気供給隔離弁	S クラス	R/B	4
K7-V093	ドライウエルパージ用入口隔離弁	S クラス	R/B	4
K7-V094	サブプレッションチェンバパージ用入口隔離弁	S クラス	R/B	3
K7-V095	原子炉格納容器窒素供給隔離弁	S クラス	R/B	3
K7-V096	ドライウエル窒素入口隔離弁	S クラス	R/B	4
K7-V097	サブプレッションチェンバ窒素入口隔離弁	S クラス	R/B	3
K7-V098	原子炉格納容器パージ用窒素供給隔離弁	S クラス	R/B	3
K7-V099	ドライウエルベント用出口隔離弁	S クラス SA 施設	R/B	5

整理番号	建屋内上位クラス施設	区分	設置建屋	配置図番号*
K7-V100	非常用ガス処理系側原子炉格納容器ベント用隔離弁	S クラス	R/B	6
K7-V101	換気空調系側原子炉格納容器ベント用隔離弁	S クラス	R/B	6
K7-V102	サブプレッションチェンバベント用出口隔離弁	S クラス SA 施設	R/B	3
K7-V103	可燃性ガス濃度制御系入口第一隔離弁	S クラス	R/B	4
K7-V104	可燃性ガス濃度制御系入口流量調節弁	S クラス	R/B	4
K7-V105	可燃性ガス濃度制御系入口第二隔離弁	S クラス	R/B	4
K7-V106	可燃性ガス濃度制御系再循環流量調節弁	S クラス	R/B	4
K7-V107	可燃性ガス濃度制御系出口逆止弁	S クラス	R/B	3
K7-V108	可燃性ガス濃度制御系冷却水入口弁	S クラス	R/B	4
K7-V109	可燃性ガス濃度制御系出口第二隔離弁	S クラス	R/B	2
K7-V110	可燃性ガス濃度制御系出口第一隔離弁	S クラス	R/B	2
K7-V111	可燃性ガス濃度制御系冷却水止め弁	S クラス	R/B	3
K7-V112	中央制御室非常時外気取入れ隔離ダンバ	S クラス SA 施設	C/B	15
K7-V113	中央制御室排気隔離ダンバ	S クラス SA 施設	C/B	15
K7-V114	非常用ディーゼル発電設備(C)区域排気切替ダンバ	S クラス	R/B	8
K7-V115	コントロール建屋計測制御電源盤区域(C)排気切替ダンバ	S クラス	C/B	14
K7-V116	原子炉格納容器耐圧強化ベント用連絡配管隔離弁	S クラス SA 施設	R/B	6
K7-V117	中央制御室外気取入ダンバ	S クラス SA 施設	C/B	15
K7-V118	復水補給水系下部ドライウエル注水流量調節弁	SA 施設	R/B	2
K7-V119	復水補給水系下部ドライウエル注水ライン隔離弁	SA 施設	R/B	2

※ 第 6-3-2 図で建屋内上位クラス施設が記載されている配置図の通し番号を示す。

第 4-2-2 表 柏崎刈羽原子力発電所 7 号炉 建屋内上位クラス施設一覧表(6/7)

整理番号	建屋内上位クラス施設	区分	設置建屋	配置図番号*
K7-B001	非常用所内電源補助盤	S クラス	C/B	31
K7-B002	安全系補助継電器盤	S クラス SA 施設	C/B	31
K7-B003	安全保護系盤	S クラス SA 施設	C/B	31
K7-B004	工学的安全施設盤	S クラス SA 施設	C/B	31
K7-B005	中央運転監視盤	S クラス SA 施設	C/B	31
K7-B006	運転監視補助盤	S クラス SA 施設	C/B	31
K7-B007	中央制御室端子盤	S クラス	C/B	31
K7-B008	原子炉緊急停止系ロードドライバ盤	S クラス	C/B	31
K7-B009	主蒸気隔離系ロードドライバ盤	S クラス	C/B	31
K7-B010	原子炉隔離時冷却系タービン制御盤	S クラス	R/B	19
K7-B011	原子炉隔離時冷却系真空タンク水位電送器用増幅器収納箱	S クラス	R/B	19
K7-B012	中央制御室外原子炉停止装置盤	S クラス	R/B	19
K7-B013	スクラムソレノイドヒューズ盤	S クラス	R/B	18
K7-B014	可燃性ガス濃度制御系サイリスタスイッチ盤	S クラス	R/B	19
K7-B015	原子炉補機冷却海水系ストレーナ制御盤	S クラス	T/B	25, 26, 28
K7-B016	安全系多重伝送現場盤	S クラス SA 施設	R/B	19
K7-B017	ほう酸水注入系操作盤	S クラス	R/B	22
K7-B018	メタルクラッドスイッチギア	S クラス SA 施設	R/B	19
K7-B019	パワーセンタ	S クラス SA 施設	R/B T/B	19, 25, 26 27
K7-B020	動力変圧器	S クラス SA 施設	R/B T/B	19, 22, 25 26, 27
K7-B021	モータコントロールセンタ	S クラス SA 施設	R/B T/B C/B	19, 22, 24 25, 26, 27 30
K7-B022	直流主母線盤	S クラス SA 施設	C/B	30
K7-B023	充電器盤	S クラス SA 施設	R/B C/B	24, 30
K7-B024	蓄電池	S クラス SA 施設	R/B C/B	24, 29, 30
K7-B025	直流モータコントロールセンタ	S クラス SA 施設	R/B	19, 24
K7-B026	直流分電盤	S クラス SA 施設	C/B	30
K7-B027	直流切替盤	S クラス SA 施設	C/B	30
K7-B028	バイタル交流電源装置	S クラス SA 施設	C/B	30
K7-B029	交流バイタル分電盤	S クラス SA 施設	C/B	30
K7-B030	計測用主母線盤	S クラス SA 施設	C/B	30
K7-B031	計測用分電盤	S クラス SA 施設	C/B	30
K7-B032	非常用ディーゼル発電機盤	S クラス	R/B	20, 21
K7-B033	換気空調補機非常用冷却水系冷凍機制御盤	S クラス	C/B	29
K7-B034	核計装/安全系プロセス放射線モニタ盤	S クラス SA 施設	R/B C/B	21, 31

整理番号	建屋内上位クラス施設	区分	設置建屋	配置図番号*
K7-B035	格納容器内雰囲気モニタ盤	S クラス SA 施設	R/B C/B	22, 31
K7-B036	使用済燃料プール・津波監視カメラ制御架	S クラス SA 施設	C/B	31
K7-B037	格納容器補助盤	SA 施設	C/B	31
K7-B038	原子炉系記録計盤	SA 施設	C/B	31
K7-B039	格納容器内水素モニタ盤	SA 施設	C/B	31
K7-B040	事故時放射線モニタ盤	S クラス SA 施設	C/B	31
K7-B041	緊急用電源切替箱	SA 施設	R/B	19, 21
K7-B042	AM用電動弁電源切替盤	S クラス SA 施設	R/B	22
K7-B043	AM用電動弁操作箱	SA 施設	R/B	22
K7-B044	格納容器圧力逃がし装置制御盤	SA 施設	C/B	31
K7-B045	格納容器圧力逃がし装置無停電電源装置	SA 施設	R/B	21
K7-B046	格納容器圧力逃がし装置放射線モニタ前置増幅器盤	SA 施設	R/B	24
K7-B047	保安器盤	SA 施設	R/B	24
K7-B048	A T W S / R P T 盤	SA 施設	C/B	31
K7-B049	高圧代替注水設備制御盤	SA 施設	C/B	31
K7-B050	使用済燃料プール(広域)水位監視制御盤	S クラス SA 施設	C/B	31

※ 第 6-3-2 図で建屋内上位クラス施設が記載されている配置図の通し番号を示す。

第 4-2-2 表 柏崎刈羽原子力発電所 7 号炉 建屋内上位クラス施設一覧表(7/7)

整理番号	建屋内上位クラス施設	区分	設置建屋	配置図番号*
K7-1001	鉛直方向地震加速度検出器	S クラス	R/B	17
K7-1002	水平方向地震加速度検出器	S クラス	R/B	17, 22
K7-1003	原子炉系炉心流量	S クラス	R/B	17
K7-1004	原子炉水位 (狭帯域)	S クラス SA 施設	R/B	19
K7-1005	原子炉水位 (SA)	SA 施設	R/B	18, 19
K7-1006	原子炉圧力	S クラス SA 施設	R/B	19
K7-1007	原子炉圧力 (SA)	SA 施設	R/B	19
K7-1008	格納容器内圧力	S クラス	R/B	22
K7-1009	格納容器内圧力 (D/W)	SA 施設	R/B	22
K7-1010	制御棒駆動機構充てん水圧力	S クラス	R/B	17
K7-1011	主蒸気管放射線モニタ	S クラス	R/B	22
K7-1012	原子炉区域換気空調系排気放射線モニタ	S クラス	R/B	22
K7-1013	燃料取替エリア排気放射線モニタ	S クラス	R/B	24
K7-1014	サブプレッションチェンバプール水位	S クラス SA 施設	R/B	17
K7-1015	原子炉水位 (広帯域)	S クラス SA 施設	R/B	19
K7-1016	主蒸気管流量	S クラス	R/B	19
K7-1017	主蒸気管トンネル温度	S クラス	R/B	21
K7-1018	取水槽水位計測用空気流量調節器	S クラス	T/B	26
K7-1019	取水槽水位	S クラス	T/B	26
K7-1020	サブプレッションチェンバプール水温度	SA 施設	R/B	17
K7-1021	起動領域モニタ	S クラス SA 施設	R/B	23
K7-1022	出力領域モニタ	S クラス SA 施設	R/B	23
K7-1023	格納容器内水素濃度	S クラス SA 施設	R/B	23
K7-1024	格納容器内酸素濃度	S クラス SA 施設	R/B	23
K7-1025	格納容器内雰囲気放射線モニタ	S クラス SA 施設	R/B	19, 20
K7-1026	残留熱除去系系統流量	S クラス	R/B	17
K7-1027	原子炉水位 (燃料域)	S クラス SA 施設	R/B	17
K7-1028	高压炉心注水系系統流量	S クラス	R/B	17
K7-1029	原子炉隔離時冷却系系統流量	S クラス	R/B	17
K7-1030	使用済燃料貯蔵プール温度 (SA 広域) 使用済燃料貯蔵プール水位 (SA 広域)	SA 施設	R/B	24
K7-1031	原子炉圧力容器温度	SA 施設	R/B	19
K7-1032	復水補給水系流量 (RHR (A) 系代 替注水流量)	SA 施設	R/B	19

整理番号	建屋内上位クラス施設	区分	設置建屋	配置図番号*
K7-1033	復水補給水系流量 (RHR (B) 系代 替注水流量)	SA 施設	R/B	20
K7-1034	使用済燃料貯蔵プール温度 (SA) 使用済燃料貯蔵プール水位 (SA)	SA 施設	R/B	24
K7-1035	使用済燃料貯蔵プール水位 (SA)	SA 施設	R/B	24
K7-1036	復水補給水系流量 (格納容器下部 注水流量)	SA 施設	R/B	18
K7-1037	格納容器内圧力 (S/C)	SA 施設	R/B	20
K7-1038	サブプレッションチェンバ気体温度	SA 施設	R/B	19
K7-1039	ドライウェル雰囲気温度	SA 施設	R/B	17, 22
K7-1040	原子炉建屋水素濃度	SA 施設	R/B	18, 19, 21, 24
K7-1041	高压代替注水系系統流量	SA 施設	R/B	18
K7-1042	格納容器下部水位	SA 施設	R/B	17
K7-1043	格納容器内水素濃度 (SA)	SA 施設	R/B	19, 20
K7-1044	耐圧強化ベント系放射線モニタ	SA 施設	R/B	24
K7-1045	使用済燃料貯蔵プール放射線モニタ (低レンジ)	SA 施設	R/B	24
K7-1046	使用済燃料貯蔵プール放射線モニタ (高レンジ)	SA 施設	R/B	24
K7-1047	静的触媒式水素再結合器 動作 監視装置	SA 施設	R/B	24
K7-1048	復水貯蔵槽水位 (SA)	SA 施設	Rw/B	32
K7-1049	復水移送ポンプ吐出圧力	SA 施設	Rw/B	32
K7-1050	復水補給水系温度 (代替循環冷却)	SA 施設	R/B	17
K7-1051	通信連絡設備	SA 施設	C/B	31
K7-1052	格納容器圧力逃がし装置フィルタ 装置入口圧力	SA 施設	R/B	23
K7-1053	格納容器圧力逃がし装置フィルタ 装置水素濃度	SA 施設	R/B	22

※ 第 6-3-2 図で建屋内上位クラス施設が記載されている配置図の通し番号を示す。

第 4-2-3 表 柏崎刈羽原子力発電所 6 号炉及び 7 号炉
建屋内上位クラス施設一覧表

整理 番号	建屋内上位クラス施設	区分	設置 建屋	配置図 番号*
共- E001	中央制御室待避室空気ポンプ陽 圧化装置配管	SA 施設	C/B Rw/B	—
共- E002	5号炉原子炉建屋内緊急時対策所 (対策本部) 陽圧化装置配管	SA 施設	5号 R/B	—
共- E003	5号炉原子炉建屋内緊急時対策所 (対策本部) 二酸化炭素吸収装置	SA 施設	5号 R/B	1
共- E004	5号炉原子炉建屋内緊急時対策所 (対策本部) 高気密室	SA 施設	5号 R/B	1
共- E005	5号炉原子炉建屋内緊急時対策所 (待機場所) 陽圧化装置配管	SA 施設	5号 R/B	—
共- B001	5号炉原子炉建屋内緊急時対策所 用負荷変圧器	SA 施設	5号 R/B	1
共- B002	5号炉原子炉建屋内緊急時対策所 用交流分電盤	SA 施設	5号 R/B	1
共- B003	第一ガスタービン発電機操作盤	SA 施設	C/B	2
共- I001	5号炉原子炉建屋内緊急時対策所 用無線連絡設備	SA 施設	5号 R/B	1

※ 第 6-3-3 図で建屋内上位クラス施設が記載されている配置図の通し番号を示す。

5. 下位クラス施設の抽出及び影響評価方法

3. 項で整理した各検討事象を基に、上位クラス施設への波及的影響を及ぼすおそれのある下位クラス施設の抽出及び評価フローを作成し、当該フローに基づき、影響評価を実施する。なお、建屋外の波及的影響を及ぼすおそれのある下位クラス施設の抽出にあたっては、施設の設置地盤及び周辺地盤の液状化による影響を考慮する。

5.1 相対変位又は不等沈下による影響

(1) 地盤の不等沈下による影響

第 5-1-1 図のフローに従い、上位クラス施設及びそれらの間接支持構造物である建物・構築物の周辺に位置する波及的影響を及ぼすおそれのある下位クラス施設を抽出し、波及的影響の有無を検討する。

a. 下位クラス施設の抽出

地盤の不等沈下による下位クラス施設の傾きや倒壊を想定しても上位クラス施設に衝突しない程度の十分な離隔距離をとって配置されていることを確認し、離隔距離が十分でない下位クラス施設を抽出する。

b. 耐震性の確認

a. で抽出した下位クラス施設について、基準地震動 S_s に対して、基礎地盤が十分な支持性能を持つ岩盤に設置されていることの確認により、不等沈下しないことを確認する。支持層が岩盤でなく更新統（古安田層）に設置されている場合や支持層に更新統（古安田層）と岩盤が混在する場合は、基準地震動 S_s に対して、不等沈下が生じないことを確認する。

c. 不等沈下に伴う波及的影響の評価

b. で地盤の不等沈下のおそれが否定できない下位クラス施設については、傾きや倒壊を想定し、これらによる上位クラス施設への影響を確認し、上位クラス施設の有する機能を損なわないことを確認する。

d. 対策検討

c. で上位クラス施設の機能を損なうおそれが否定できない下位クラス施設に対して、基礎地盤の補強や周辺の地盤改良等を行い、不等沈下による下位クラス施設の波及的影響を防止する。

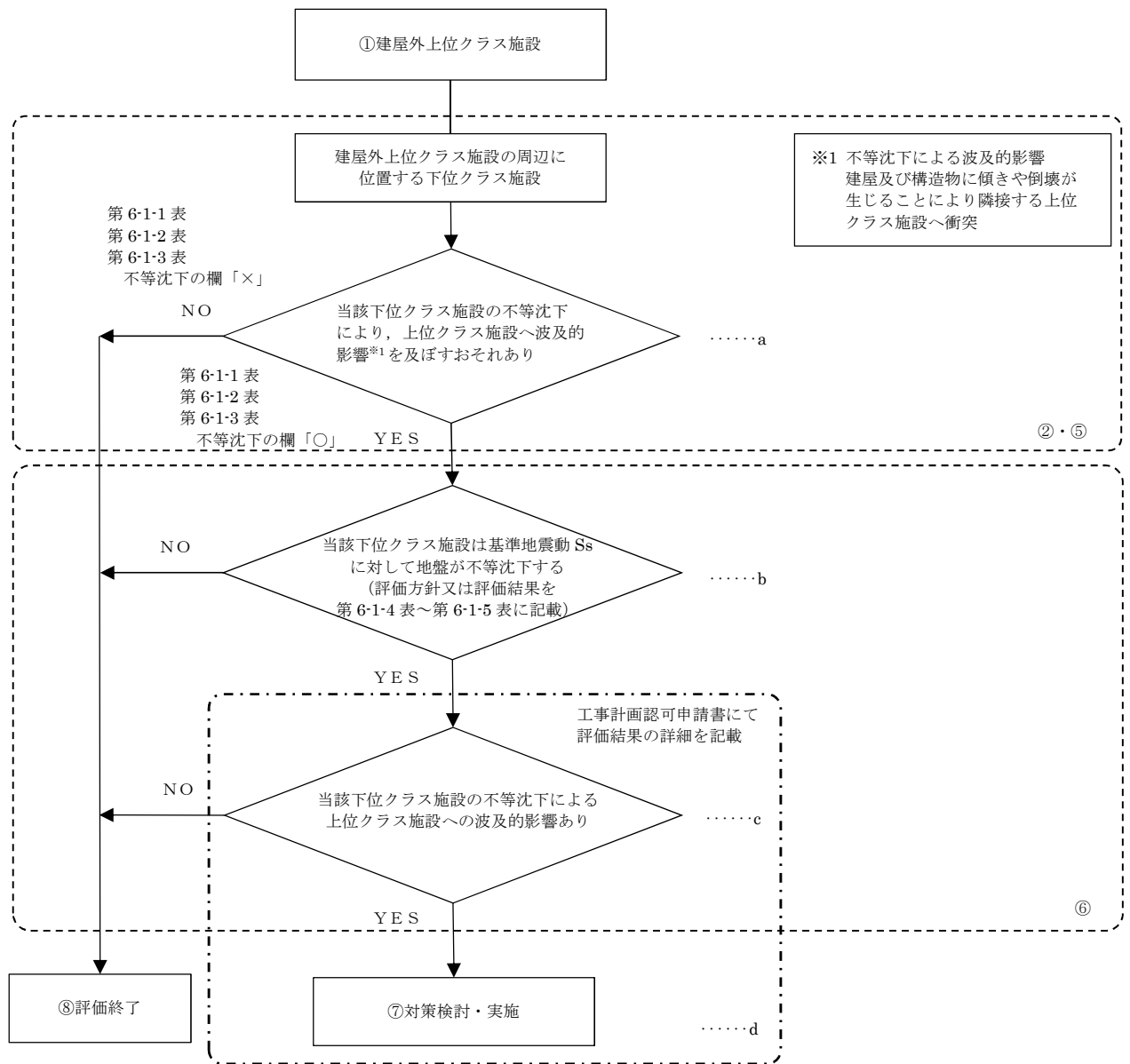

※フロー中の①, ②, ⑤～⑧の数字は第2-1図中の①, ②, ⑤～⑧に対応する。

第5-1-1図 不等沈下による建屋外上位クラス施設へ影響を及ぼすおそれのある下位クラス施設の抽出及び評価フロー

(2) 建屋間の相対変位による影響

第 5-1-2 図のフローに従い，上位クラス施設及びそれらの間接支持構造物である建物・構築物の周辺に位置する波及的影響を及ぼすおそれのある下位クラス施設を抽出し，波及的影響の有無を検討する。

a. 下位クラス施設の抽出

地震による建屋の相対変位を想定しても上位クラス施設に衝突しない程度の十分な離隔距離をとって配置されていることを確認し，離隔距離が十分でない下位クラス施設を抽出する。

b. 耐震性の確認

a. で抽出した下位クラス施設について，基準地震動 S_s に対して，建屋の相対変位による上位クラス施設への衝突がないことを確認する。

c. 相対変位に伴う波及的影響の評価

b. で衝突のおそれが否定できない下位クラス施設について，衝突部分の接触状況を確認し，建屋全体又は局部評価を実施し，衝突に伴い，上位クラス施設の機能を損なうおそれがないことを確認する。

d. 対策検討

c. で上位クラス施設の機能を損なうおそれが否定できない下位クラス施設に対して，建屋の補強等を行い，建屋の相対変位等による下位クラス施設の波及的影響を防止する。

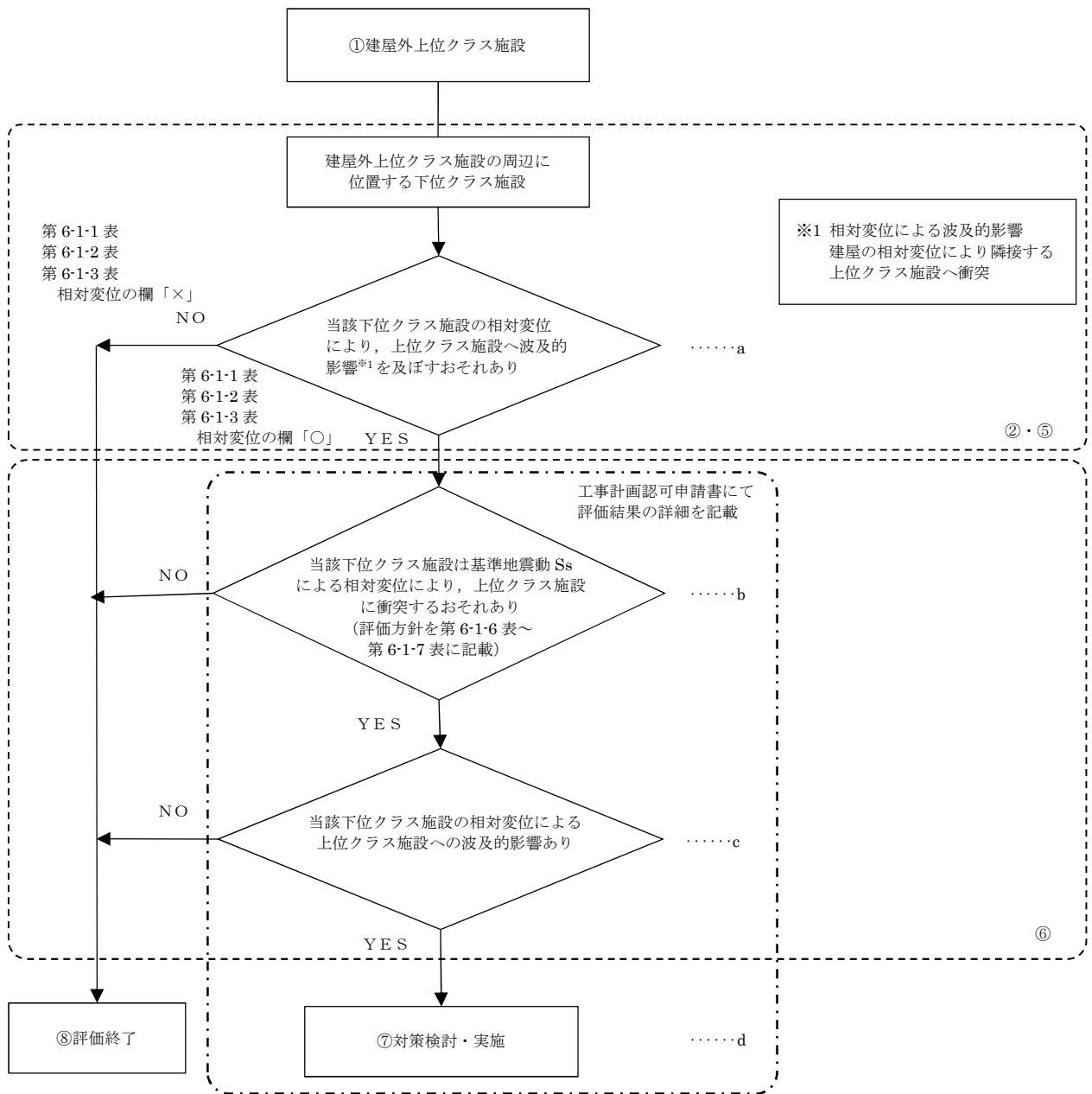

※フロー中の①，②，⑤～⑧の数字は第2-1図中の①，②，⑤～⑧に対応する。

第5-1-2図 相対変位により建屋外上位クラス施設へ影響を及ぼすおそれのある
下位クラス施設の抽出及び評価フロー

5.2 接続部における相互影響

第5-2図のフローに従い、上位クラス施設と接続する下位クラス施設を抽出し、波及的影響を検討する。

a. 接続部の影響検討を要する上位クラス施設の抽出

接続部の影響検討を要する上位クラス施設を抽出するため、上位クラス施設と下位クラス施設との接続部における設計上の考慮を確認する。設計上考慮をしている設備としては、電気設備、計測制御設備、格納容器貫通部、空気駆動弁（以下「A0弁」という。）駆動用空気供給配管接続部及び弁グランド部漏えい検出配管接続部がある。

(a) 電気設備

受電系統について、上位クラス施設と下位クラス施設は基本的には系統的に分離した設計としているが、受電系統概念図にあるように一部の受電系統において上位クラス施設と下位クラス施設との接続がある。このため、上位クラス施設と下位クラス施設との接続するパターンを下記のように整理した。

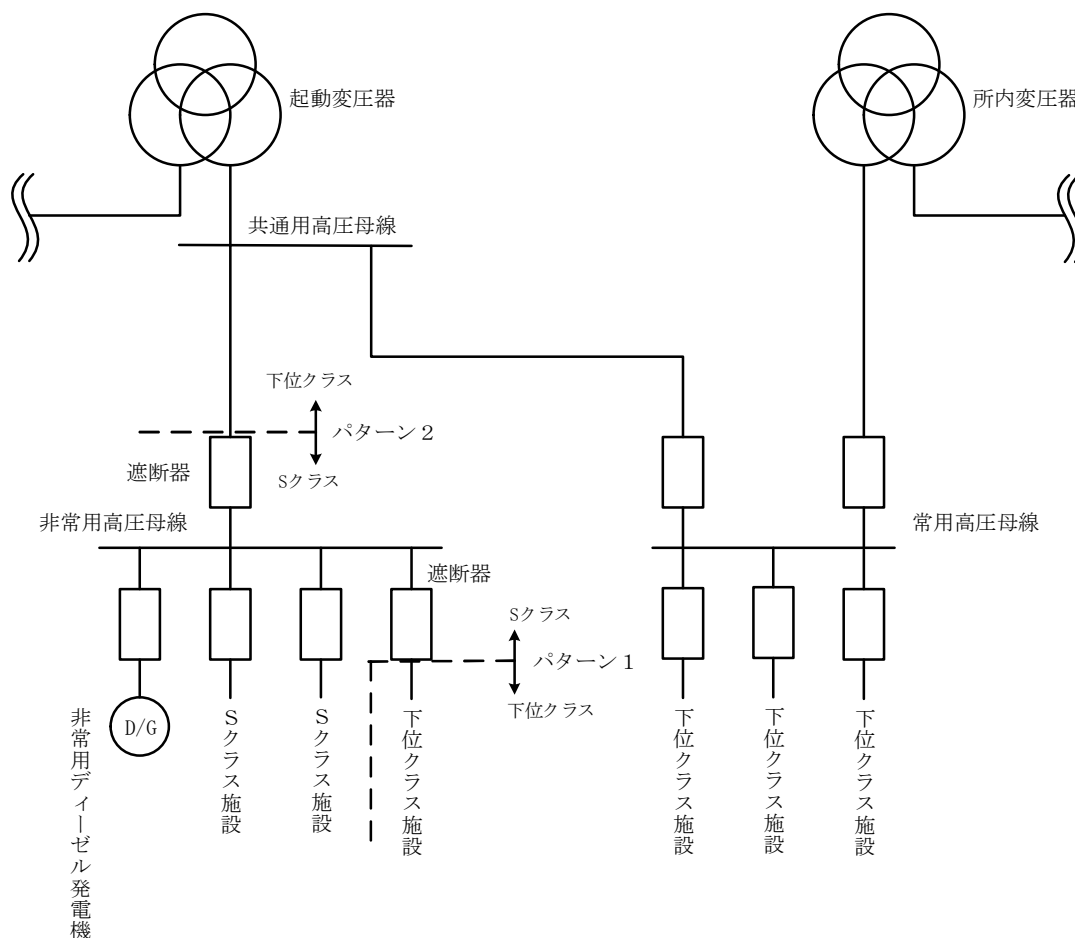

受電系統概念図

<パターン1>

受電系統概念図のパターン1のように上位クラス施設と下位クラス施設が接続し、上位クラス施設から下位クラス施設に給電する場合、上位クラス施設と下位クラス施設は遮断器を介して接続されており、下位クラス施設の故障が生じた場合においても、上位クラス施設の遮断器が動作することで事故範囲を隔離し、上位クラス施設の機能に影響を与えない設計としている。

<パターン2>

受電系統概念図のパターン2のように上位クラス施設である非常用高圧母線と下位クラス施設が接続し、下位クラス施設から非常用高圧母線に給電する場合、上位クラス施設と下位クラス施設は遮断器を介して接続されており、下位クラス施設の故障が生じた場合には、上位クラス施設の遮断器が動作することにより事故範囲を隔離する。この際、非常用高圧母線が停電するが非常用ディーゼル発電機が自動起動し非常用高圧母線に給電するため、上位クラス施設である非常用高圧母線が機能喪失しない設計としている。

<パターン3>

パターン1，2以外に考えられる上位クラス施設と下位クラス施設が接続する組合せとして、下図のように下位クラス施設から上位クラス施設に給電するパターンが挙げられる。この場合、下位クラス施設の故障により上位クラス施設が機能喪失することとなるが、6号及び7号炉においてはこのようなパターンのものはない。

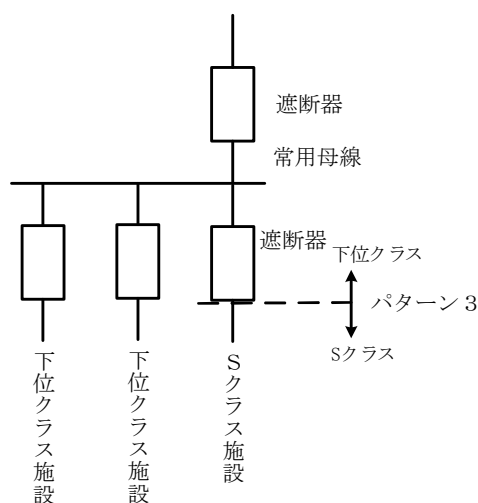

受電系統概念図 (パターン1，2以外)

以上より，電気設備については上位クラス施設に接続する下位クラス施設の故障が上位クラス施設に波及することがない設計としている。

(b) 計測制御設備

計測制御設備について，非常用系（上位クラス施設）と常用系（下位クラス施設）は原則物理的に分離しているが，制御信号及び計装配管の一部に上位クラス施設と下位クラス施設との接続部がある。このため，上位クラス施設と下位クラス施設との接続するパターンを下記のように整理した。

i) 制御信号

制御信号について，上位クラス施設と下位クラス施設との接続部として存在する可能性が考えられるパターンとして，下記の2つがある。

- ①非常用系（上位クラス）から常用系（下位クラス）に伝送する
- ②常用系（下位クラス）から非常用系（上位クラス）に伝送する

このうち，②のパターンは6号及び7号炉においては存在しない。①の信号を非常用系（上位クラス）から常用系（下位クラス）に伝送するラインについては，信号伝送における分離概念図に示すとおり，フォトプラやリレー回路などの隔離装置を介することにより，電気的に分離されており，常用系の故障が非常用系に波及することがない設計としている。

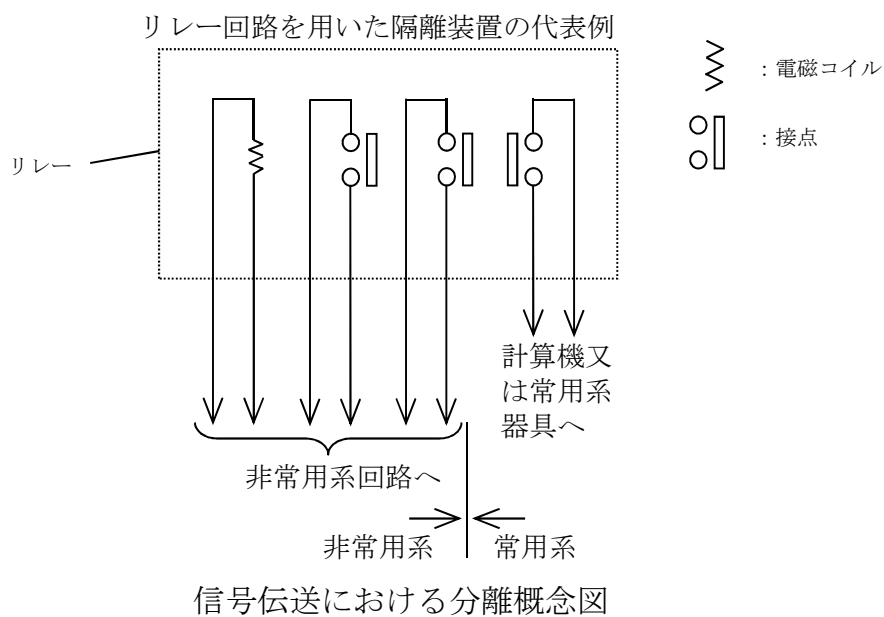

ii) 計装配管

計装配管について、上位クラス施設と下位クラス施設との接続部として存在する可能性が考えられるパターンとして、下記の3つがある。

- ①上位クラスの機器に下位クラス計器の計装配管が接続されている
- ②下位クラスの機器に上位クラス計器の計装配管が接続されている
- ③上位クラス計器の常用時における計測のために、計装用圧縮空気系（下位クラス）が接続されている

このうち、②のパターンは6号及び7号炉においては存在しない。①については、上位クラス計器と下位クラス計器の計装配管が接続されているパターンと上位クラスの機器（原子炉圧力容器）の計測装置として下位クラスの計器が接続されているパターンがあるため、それぞれパターン①-1，①-2と分類し、③についてはパターン③と分類して下記の通り検討した。

<パターン①-1>

上位クラス計器と下位クラス計器の計装配管が接続部を有している場合、下記の概念図に示すとおり、計装配管の耐震設計は上位クラスの設計に合わせているため、計装配管が地震で損傷することにより、上位クラス計器の計測機能が波及的影響を受けることはない。

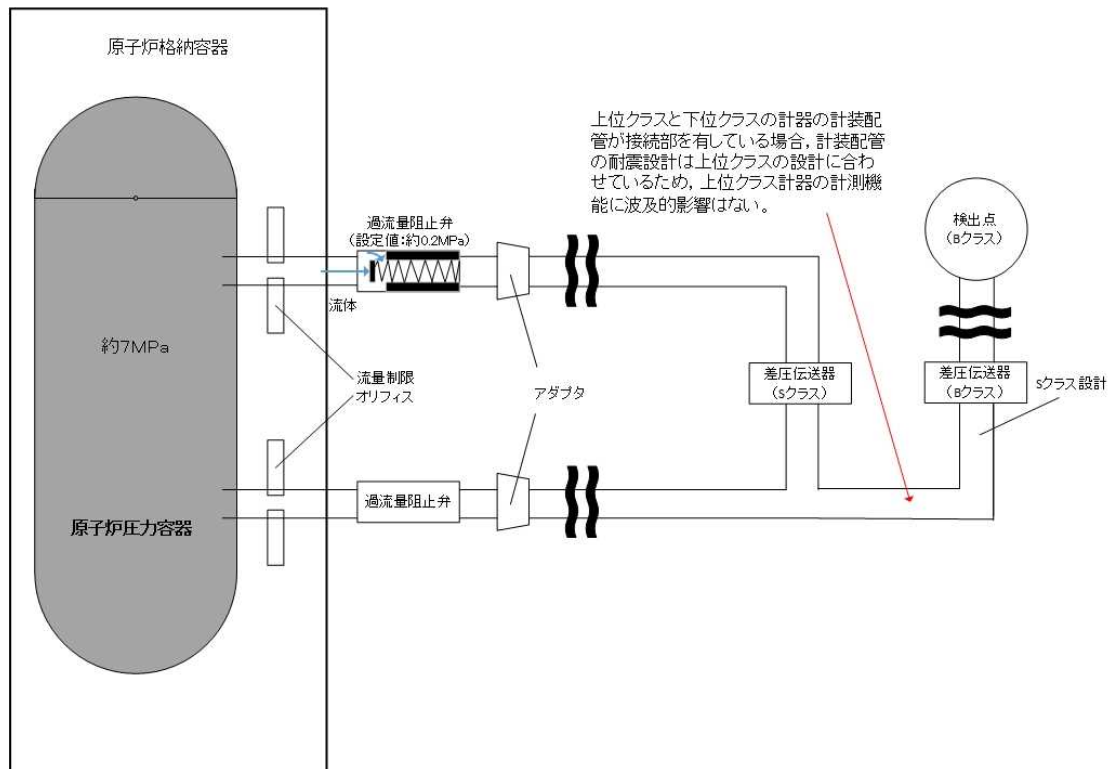

計装配管の耐震設計概念図

<パターン①-2>

原子炉压力容器（上位クラス）に接続されている下位クラス計器については、原子炉压力容器からの計装ライン構成概念図に示すとおり、アダプタの下流側は下位クラスの設計としている。ただし、原子炉压力容器に接続されている計装配管には、原子炉格納容器内側に流量制限オリフィスを設けると共に、原子炉格納容器外側には過流量阻止弁を設置しており、万一、アダプタ～計器間が破損した場合においても、差圧大で瞬時に過流量阻止弁が閉となるため、原子炉一次冷却材の原子炉格納容器外への流出は殆どない。

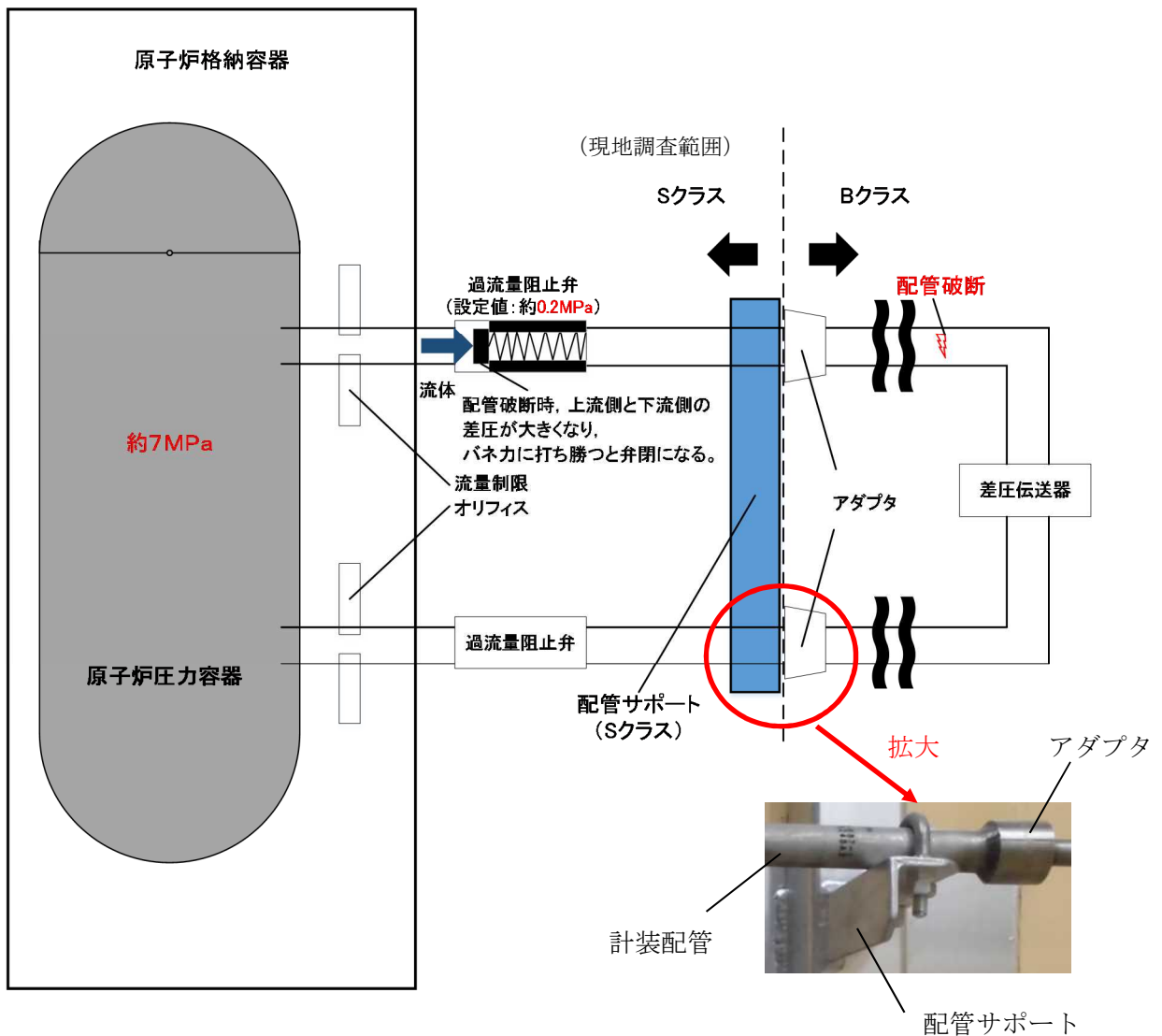

原子炉压力容器からの計装ライン構成概念図

<パターン③>

上位クラス計器の常用時における測定のために、計装用圧縮空気系（下位クラス）を使用している場合、計装用圧縮空気系の機能喪失時には逆止弁により計装用圧縮空気系との接続を隔離し、上位クラスのアキュムレータにより計測を継続するため、波及的影響はない。

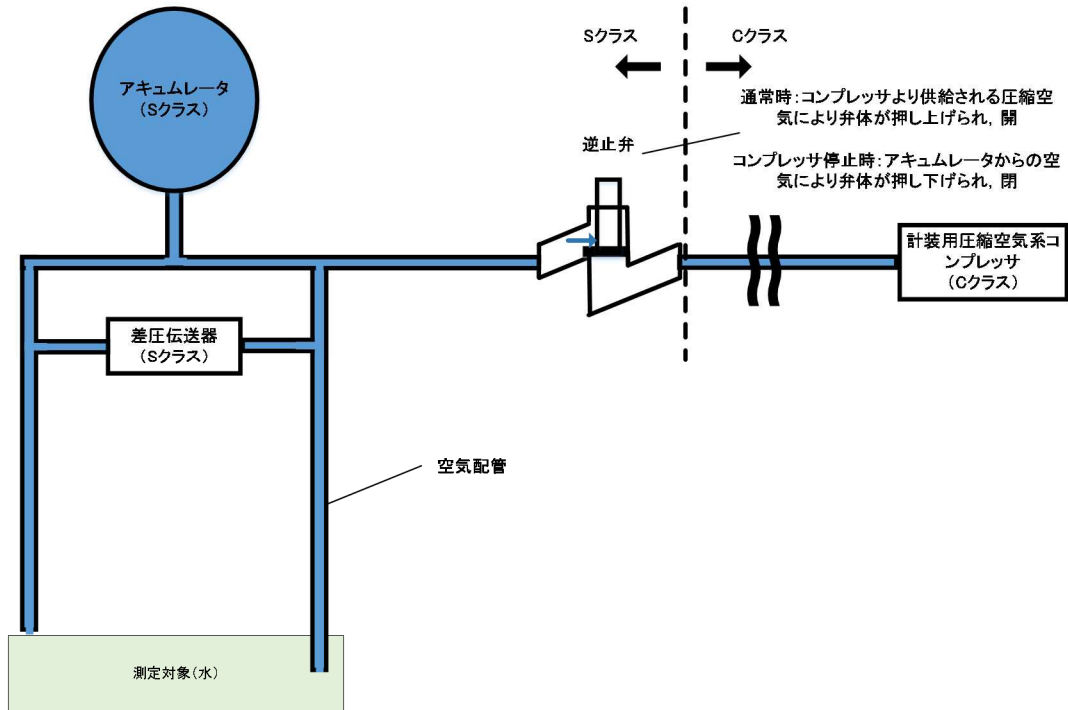

計装用圧縮空気系を上位クラス計器の計測に使用している例

以上より、計装制御設備については上位クラス施設に接続する下位クラス施設の故障が上位クラス施設に波及することがない設計としている。

(c) 格納容器貫通部

格納容器貫通部については、前後の隔離弁を含めて上位クラス設計であり、接続する下位クラス配管が破損した場合においても隔離弁の健全性は保たれ、格納容器バウンダリとしての貫通部の機能に波及することがない設計としている。

(d) A0 弁駆動用空気供給配管接続部

上位クラス配管に設置される A0 弁駆動用の空気供給配管は上位クラス設計ではないが、仮に空気供給配管が破断した場合でも、A0 弁はフェイルセーフ側に動作するため、上位クラス施設の安全機能は喪失しないことから、抽出の対象外としている。なお、空気供給配管の供

給側（下図青色部）で閉塞が発生したとしても A0 弁はフェイルセーフ側に動作しないが，動作要求信号が発生すれば三方弁から支障なく排気されることから A0 弁の機能に影響を与えない。また，空気供給配管の A0 弁側（下図赤色部）については S クラスの A0 弁とあわせて動的機能維持を確認している範囲であるためそもそも閉塞しないと考えられる。

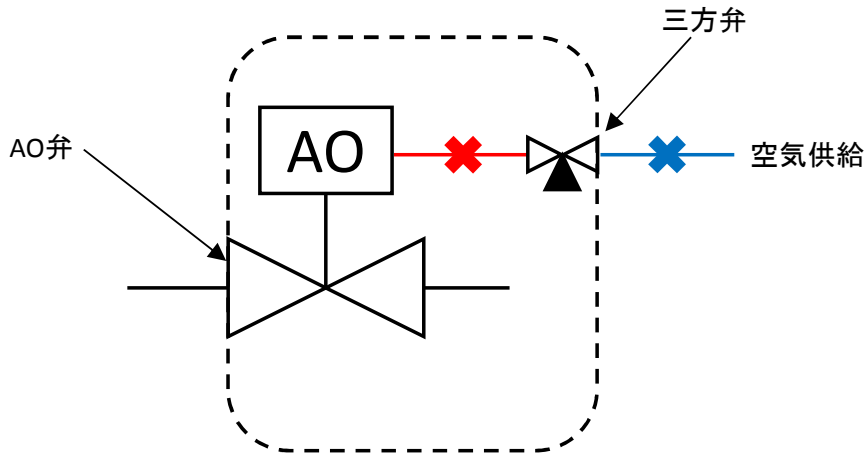

--- Sクラスとして動的機能維持を確認している範囲

A0 弁概念図

(e) 弁グランド部漏えい検出配管接続部

上位クラス配管に設置される弁のグランド部に接続されるグランドドリク検出ラインについては，上位クラス設計ではないが，仮にグランドドリク検出ラインが破損した場合でも，上位クラス施設である弁の機能に影響が無いことから，抽出の対象外としている。

b. 接続部の抽出

上位クラス施設と下位クラス施設が接続する箇所を抽出する。

c. 影響評価対象の選定

b. で抽出した接続部のうち，上位クラス設計の弁又はダンパにより常時閉隔離されているものは，接続する下位クラス配管が破損した場合においても健全性は確保されるため，評価対象外とする。

d. 影響評価

c. で抽出した下位クラス施設について，下位クラス施設が損傷した場合の系統隔離等に伴うプロセス変化により，上位クラス施設の過渡条件が設計の想定範囲内であることを確認する。ここで，下位クラス施設の

損傷には破損と閉塞が考えられる。下位クラス施設の破損による上位クラス施設への影響は下位クラス施設が破損することを前提として考慮する。一方、閉塞は配管等が軸直交方向の大きな荷重を受けることによって折れ曲がり、流路を完全に遮断することで発生するため、地震の慣性力のみでは発生しないと考えられるが、配管等周辺の下位クラス施設の損傷、転倒及び落下等の影響により閉塞することは否定できない。したがって、閉塞することにより上位クラス施設の機能に影響するベント配管については他の下位クラス施設の損傷、転倒及び落下等による影響の有無を現地調査することによって確認する。

e. 耐震性の確認

d. で設計の想定範囲を超えるものについて、基準地震動 S_s に対して、構造健全性が維持され、内部流体の内包機能等の必要な機能を維持できることを確認する。

f. 対策検討

e. で上位クラス施設の機能を損なうおそれが否定できない下位クラス施設について、基準地震動 S_s に対して健全性を維持できるような構造の改造、接続部から上位クラス施設の配管・ダクト側に同じく健全性を維持できる隔離弁の設置等により、波及的影響を防止する。

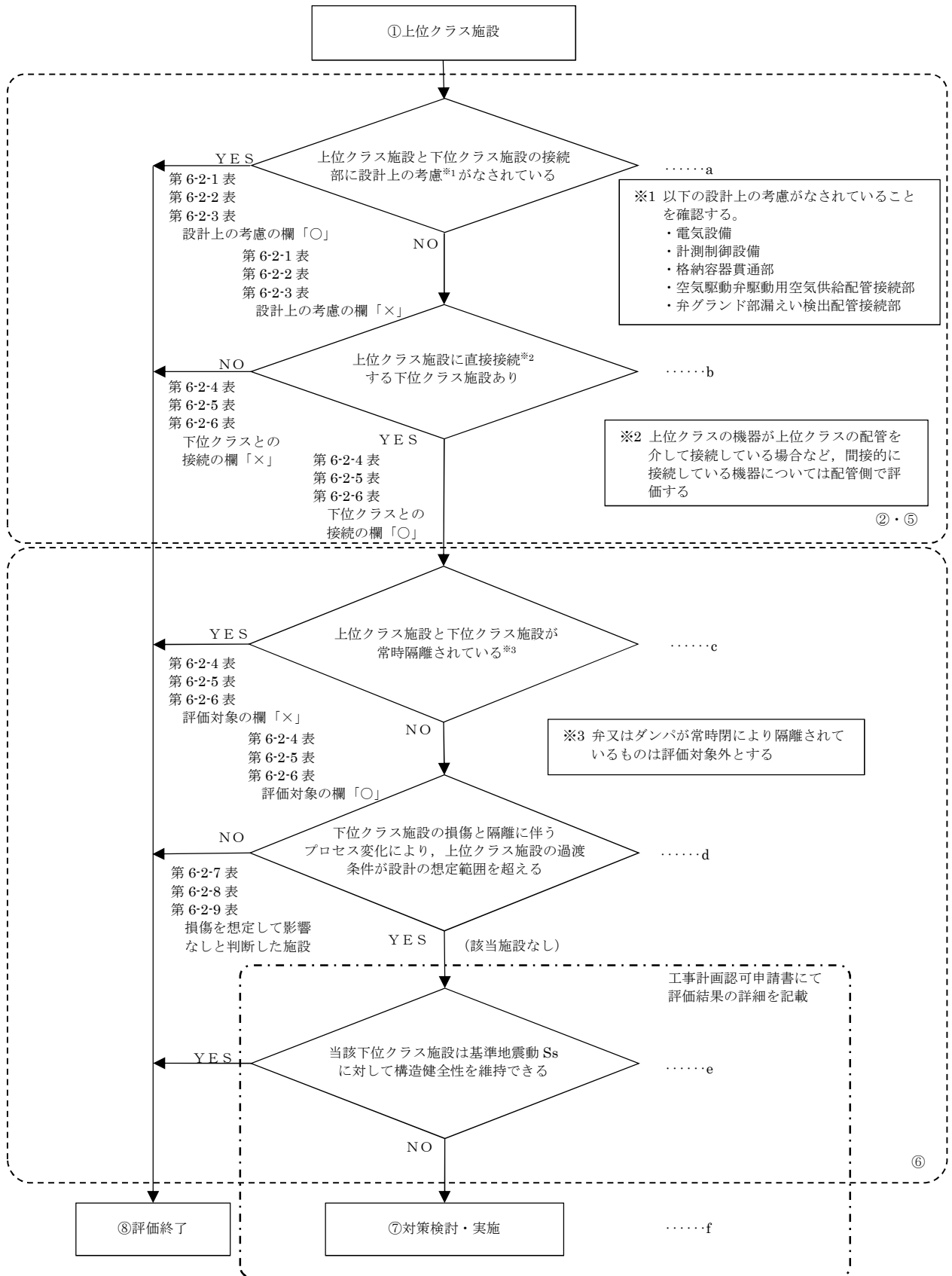

※フロー中の①、②、⑤～⑧の数字は第2-1図中の①、②、⑤～⑧に対応する。

第5-2図 上位クラス施設と接続する下位クラス施設の抽出及び評価フロー

5.3 建屋内における損傷、転倒及び落下等による影響

第 5-3 図のフローに従い、建屋内の上位クラス施設の周辺に位置する波及的影響を及ぼすおそれのある下位クラス施設を抽出し、波及的影響の有無を検討する。

a. 下位クラス施設の抽出

下位クラス施設の抽出にあたって、下位クラス施設の損傷、転倒及び落下等を想定しても上位クラス施設に衝突しない程度の十分な距離をとって配置されていることを確認する。離隔距離が十分でない場合には、落下防止措置等の対策を適切に実施していることを確認する。

また、以上の確認ができなかった下位クラス施設について、構造上の特徴、上位クラス施設との位置関係、重量等を踏まえて、損傷、転倒及び落下等を想定した場合の上位クラス施設への影響を評価し、上位クラス施設の機能を損なうおそれがないことを確認する。

b. 耐震性の確認

a. で損傷、転倒及び落下等を想定した場合に上位クラス施設の機能への影響が否定できない下位クラス施設について、基準地震動 S_s に対して、損傷、転倒及び落下等が生じないように、構造健全性が維持できることを確認する。

c. 対策検討

b. で構造健全性の維持を確認できなかった下位クラス施設について、基準地震動 S_s に対して健全性を維持できるような構造の改造、上位クラス施設と下位クラス施設との間に衝撃に耐えうる緩衝体の設置、下位クラス施設の移設等により波及的影響を防止する。

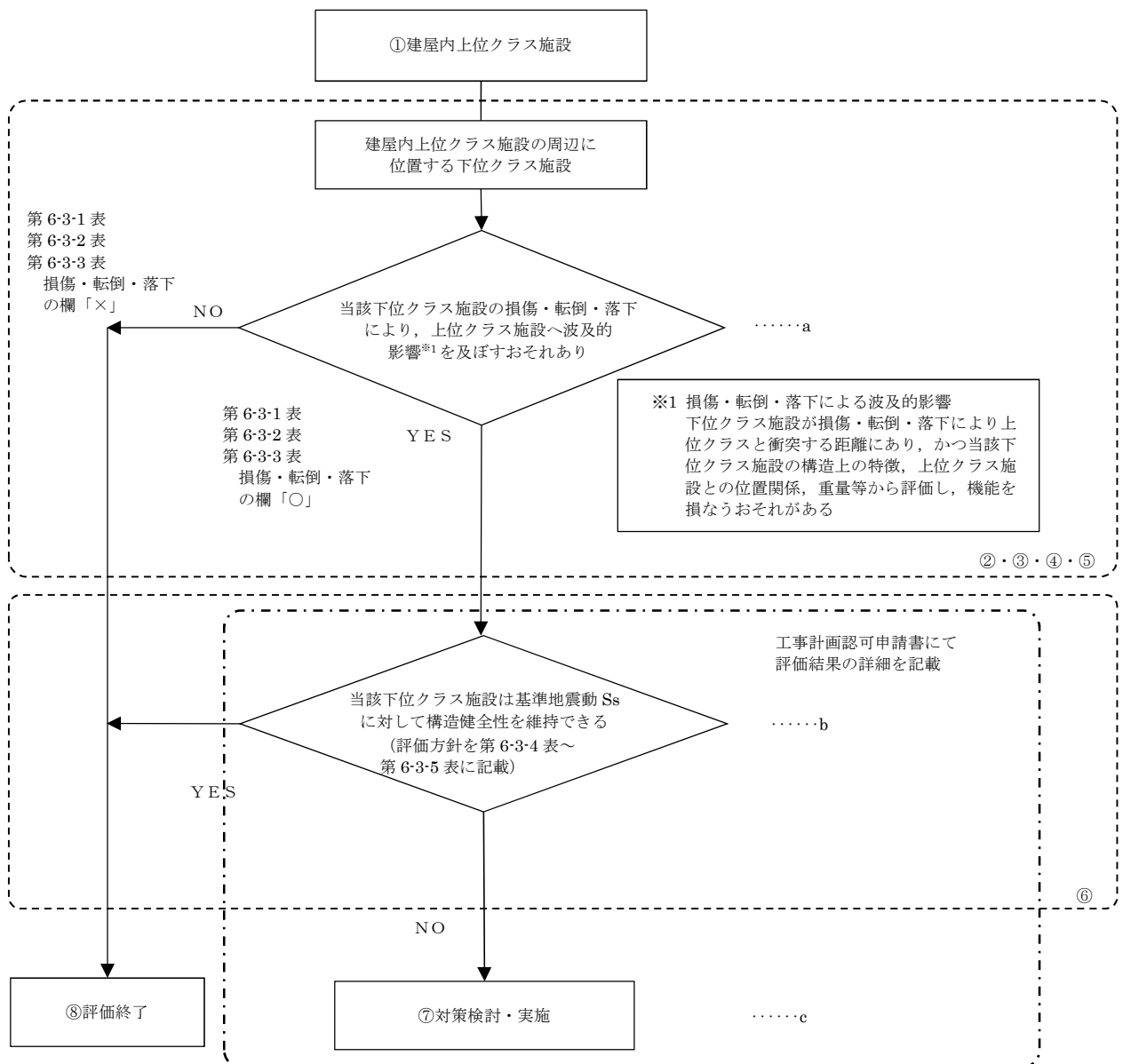

※フロー中の①～⑧の数字は第 2-1 図中の①～⑧に対応する。

第 5-3 図 損傷、転倒及び落下により建屋内上位クラス施設へ影響を及ぼすおそれのある下位クラス施設の抽出及び評価フロー

5.4 建屋外における損傷，転倒及び落下等による影響

第5-4図のフローに従い，建屋外の上位クラス施設の周辺に位置する波及的影響を及ぼすおそれのある下位クラス施設を抽出し，波及的影響の有無を検討する。

a. 下位クラス施設の抽出

下位クラス施設の抽出にあたって，下位クラス施設の損傷，転倒及び落下等を想定しても上位クラス施設に衝突しない程度の十分な距離をとって配置されていることを確認する。離隔距離が十分でない場合には，落下防止措置等を適切に実施していることを確認する。

また，以上の確認ができなかった下位クラス施設について，構造上の特徴，上位クラス施設との位置関係，重量等を踏まえて，損傷，転倒及び落下等を想定した場合の上位クラス施設への影響を評価し，上位クラス施設の機能を損なうおそれがないことを確認する。

b. 耐震性の確認

a. で損傷，転倒及び落下等を想定した場合に上位クラス施設の機能への影響が否定できない下位クラス施設について，基準地震動 S_s に対して，損傷，転倒及び落下等が生じないように，構造健全性が維持できることを確認する。

c. 対策検討

b. で構造健全性の維持を確認できなかった下位クラス施設について，基準地震動 S_s に対して健全性を維持できるような構造の改造，上位クラス施設と下位クラス施設との間に衝撃に耐えうる緩衝体の設置，下位クラス施設の移設等により波及的影響を防止する。

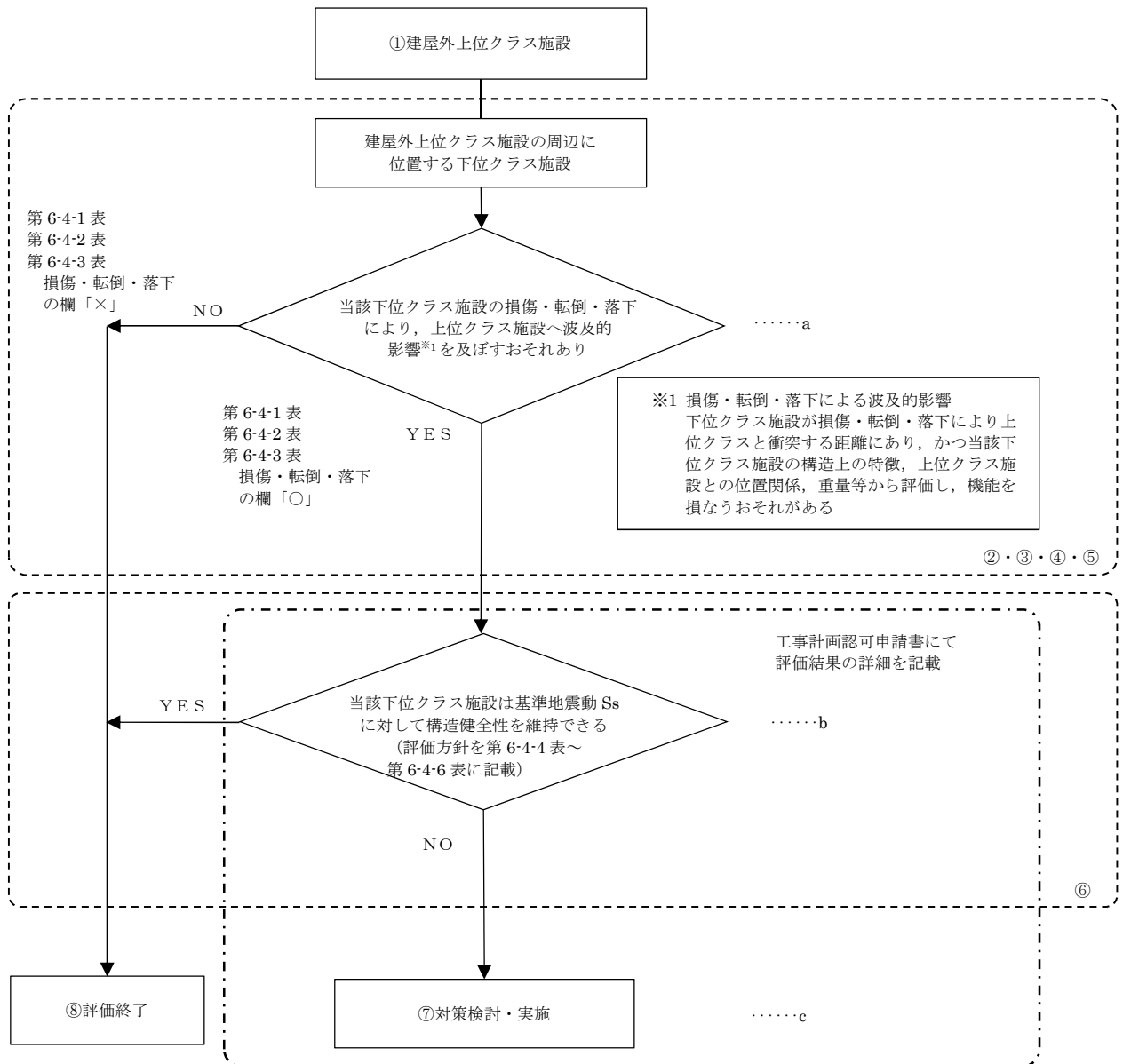

※フロー中の①～⑧の数字は第2-1図中の①～⑧に対応する。

第5-4図 損傷、転倒及び落下により建屋外上位クラス施設へ影響を及ぼすおそれのある下位クラス施設の抽出及び評価フロー

6. 下位クラス施設の検討結果

5. 項で示したフローに基づき、上位クラス施設への波及的影響を及ぼすおそれのある下位クラス施設を抽出する。

6.1 相対変位又は不等沈下による影響検討結果

6.1.1 抽出手順

(1) 地盤の不等沈下による影響

机上検討をもとに、上位クラス施設及び上位クラス施設の間接支持構造物である建物・構築物に対して、地盤の不等沈下により波及的影響を及ぼすおそれがある下位クラス施設を抽出する。

(2) 建屋の相対変位による影響

机上検討をもとに、上位クラス施設及び上位クラス施設の間接支持構造物である建屋に対して、建屋の相対変位により波及的影響を及ぼすおそれがある下位クラス施設を抽出する。

6.1.2 下位クラス施設の抽出結果

第 5-1-1 図及び第 5-1-2 図のフローの a に基づいて影響を及ぼすおそれのある下位クラス施設を抽出した結果を第 6-1-1 図～第 6-1-4 図及び第 6-1-1 表～第 6-1-3 表に示す（配置図上の番号は第 4-1-1 表～第 4-1-3 表の整理番号に該当する）。

6.1.3 影響評価方針

6.1.2 で抽出した波及的影響を及ぼすおそれのある下位クラス施設の評価結果または評価方針を第 6-1-4 表～第 6-1-7 表に示す。

上記方針に基づいた検討結果は工事計画認可申請書において確認し、必要に応じて不等沈下または相対変位による影響を評価（第 5-1-1 図及び第 5-1-2 図のフローの c に該当）する。

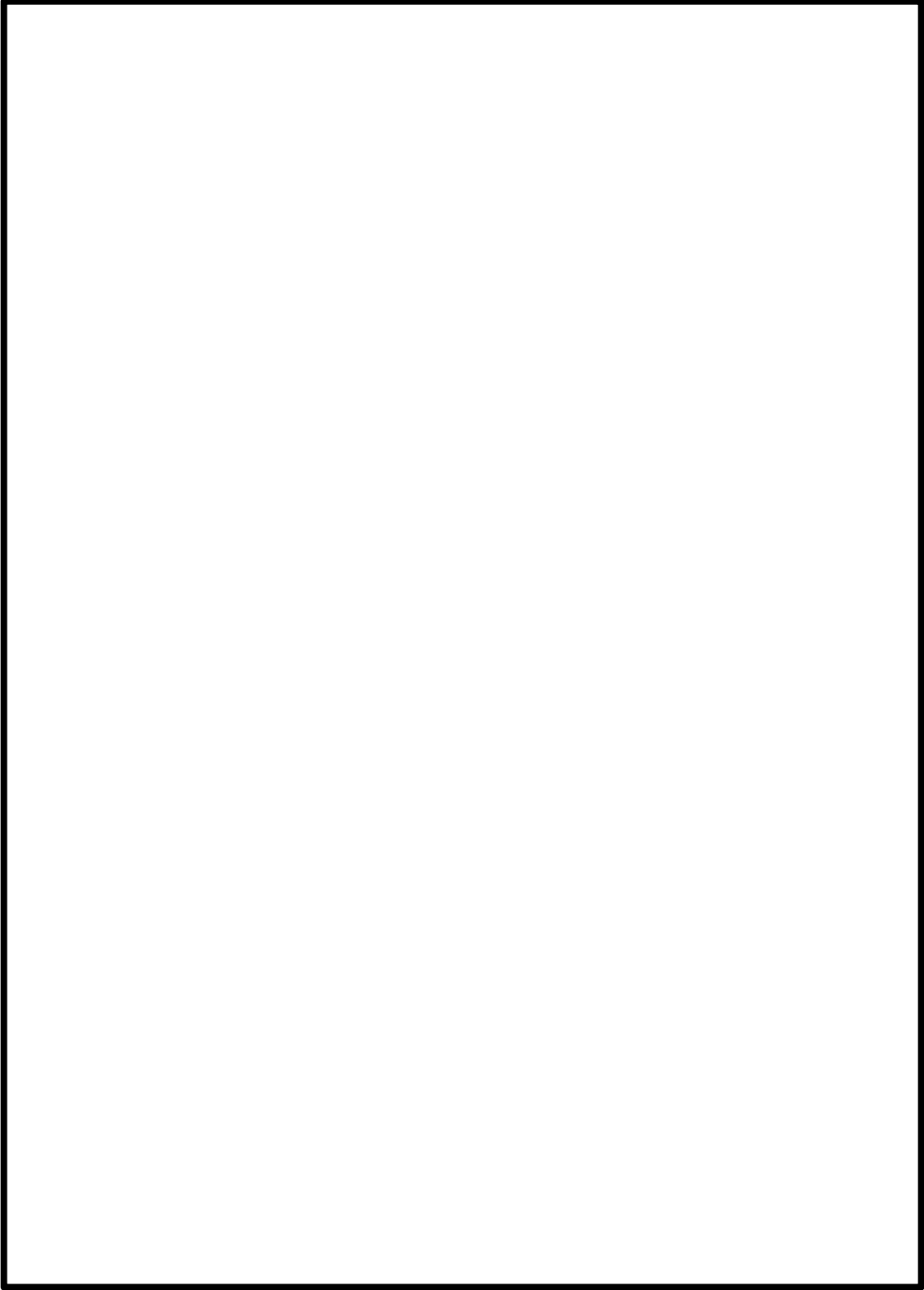

第6-1-1 図 柏崎刈羽原子力発電所6号炉 建屋外上位クラス施設配置図

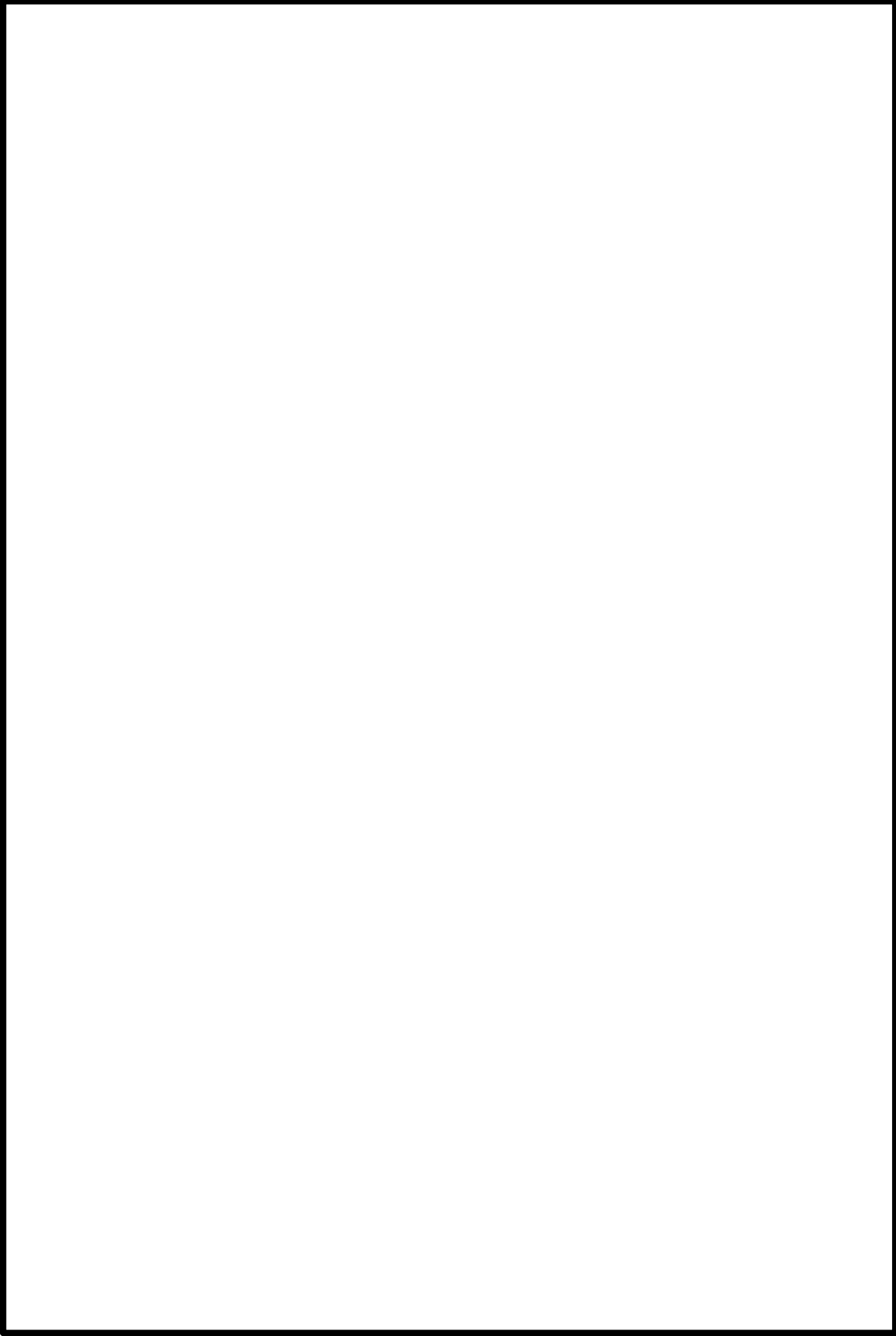

第6-1-2 図 柏崎刈羽原子力発電所7号炉 建屋外上位クラス施設配置図

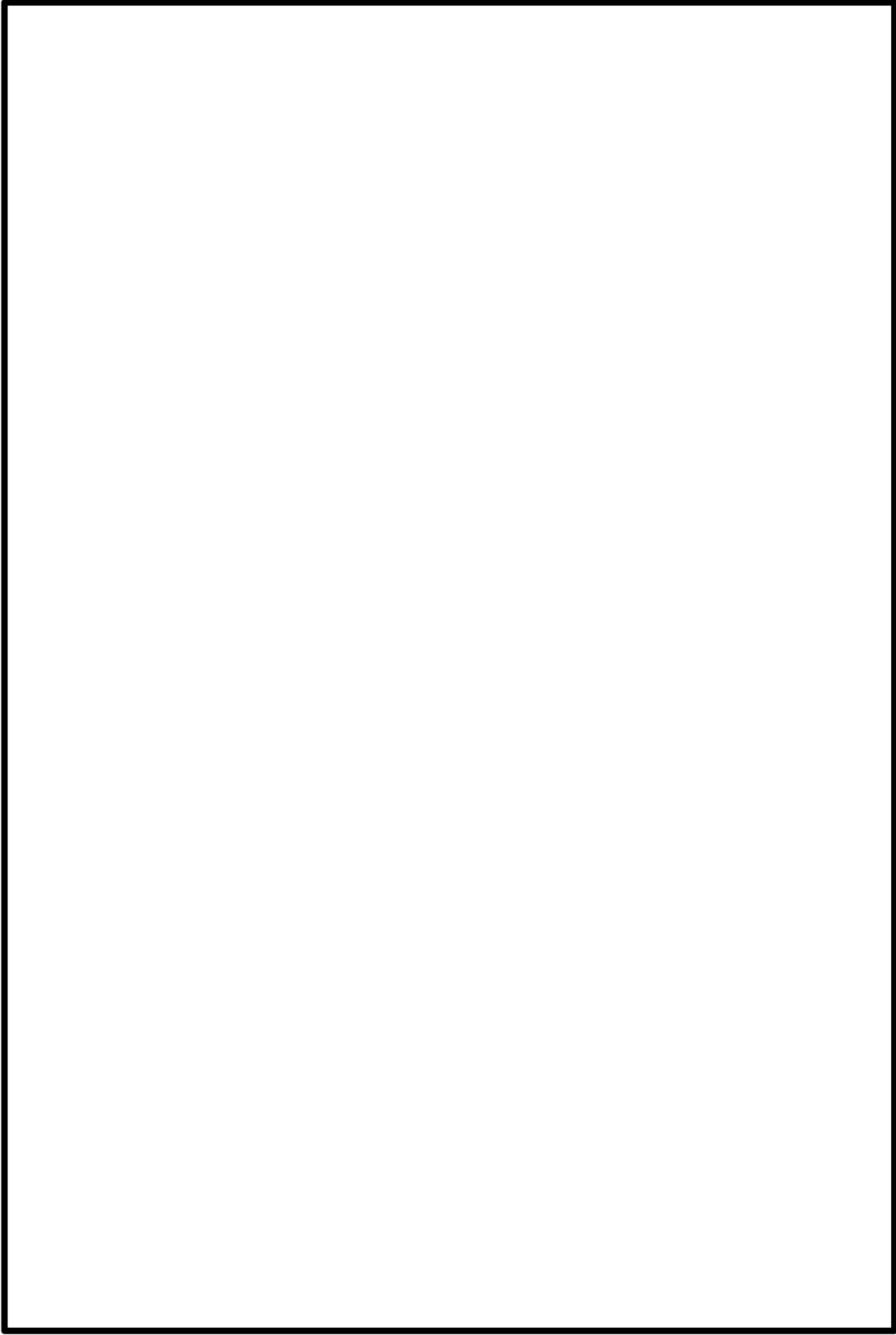

第 6-1-3 図 柏崎刈羽原子力発電所 6 号及び 7 号炉 建屋外上位クラス施設配置図

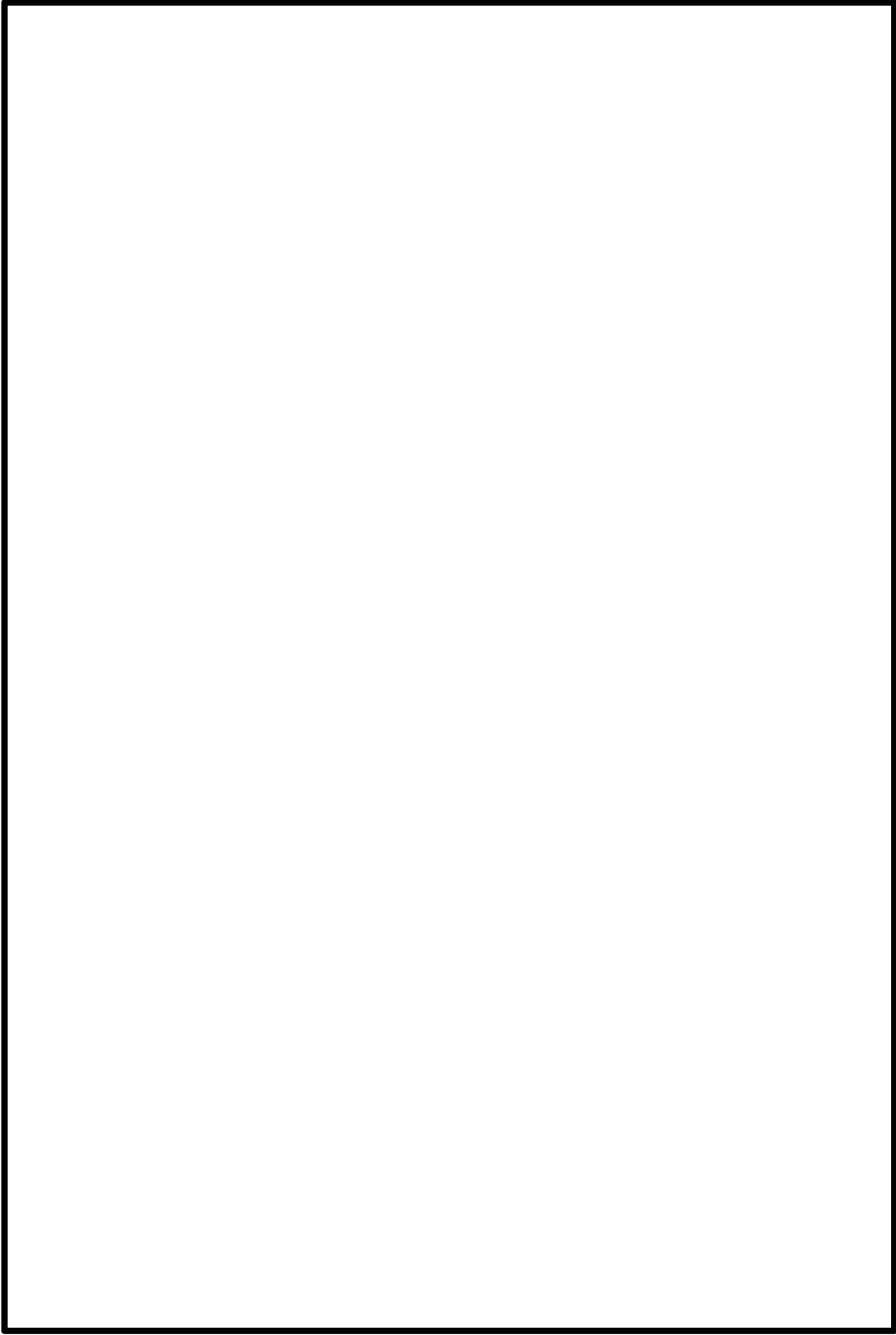

第 6-1-4 図 柏崎刈羽原子力発電所 6 号及び 7 号炉 建屋外上位クラス接続口配置図

第 6-1-1 表 6 号炉 建屋外上位クラス施設へ波及的影響（相対変位又は不等沈下）を及ぼすおそれのある下位クラス施設(1/2)

整理番号	建屋外上位クラス施設	区分	波及的影響を及ぼすおそれのある下位クラス施設	波及的影響のおそれ (○：有，×：無)		備考
				不等沈下	相対変位	
K6-0001	非常用ディーゼル発電設備 軽油タンク	S クラス SA 施設	5 号炉主排気筒	○	×	
K6-0002	非常用ディーゼル発電設備 燃料移送ポンプ	S クラス	5 号炉主排気筒	○	×	
K6-0003	非常用ディーゼル発電設備 燃料油系配管	S クラス	5 号炉主排気筒	○	×	
K6-0004	非常用ディーゼル発電設備 燃料移送ポンプ出口逆止弁	S クラス	5 号炉主排気筒	○	×	
K6-0005	格納容器圧力逃がし装置 フィルタ装置	SA 施設	5 号炉主排気筒	○	×	
K6-0006	格納容器圧力逃がし装置 よう素フィルタ	SA 施設	5 号炉主排気筒	○	×	
K6-0007	格納容器圧力逃がし装置 ドレン移送ポンプ	SA 施設	5 号炉主排気筒	○	×	
K6-0008	格納容器圧力逃がし装置 ドレンタンク	SA 施設	5 号炉主排気筒	○	×	
K6-0009	格納容器圧力逃がし装置 ラプチャーディスク	SA 施設	5 号炉主排気筒	○	×	
K6-0010	復水補給水系配管	SA 施設	5 号炉主排気筒	○	×	
K6-0011	燃料プール冷却浄化系配管	SA 施設	5 号炉主排気筒	○	×	
K6-0012	格納容器圧力逃がし装置配管	SA 施設	5 号炉主排気筒	○	×	
K6-0013	格納容器圧力逃がし装置放射 線モニタ盤	SA 施設	5 号炉主排気筒	○	×	
K6-0014	原子炉建屋	S クラス施設及び SA 施設 間接支持構造物	5 号炉主排気筒	○	×	
K6-0015	タービン建屋	S クラス施設及び SA 施設 間接支持構造物	5 号炉タービン建屋	○	×	
			5 号炉主排気筒	○	×	
			6 号炉 CO ₂ ポンベ建屋	○	×	
			6 号炉連絡通路	○	○	
K6-0016	主排気筒	S クラス施設及び SA 施設 間接支持構造物	5 号炉主排気筒	○	×	
K6-0017	格納容器圧力逃がし装置基礎	SA 施設間接支持構造物	5 号炉主排気筒	○	×	
K6-0018	海水貯留堰	S クラス 屋外重要土木構造物 SA 施設	—	×	×	
K6-0019	スクリーン室	屋外重要土木構造物 SA 施設	—	×	×	
K6-0020	取水路	屋外重要土木構造物 SA 施設	—	×	×	

第 6-1-1 表 6 号炉 建屋外上位クラス施設へ波及的影響（相対変位又は不等沈下）を及ぼすおそれのある下位クラス施設(2/2)

整理番号	建屋外上位クラス施設	区分	波及的影響を及ぼすおそれのある下位クラス施設	波及的影響のおそれ (○：有，×：無)		備考
				不等沈下	相対変位	
K6-0021	補機冷却用海水取水路	屋外重要土木構造物	—	×	×	
K6-0022	軽油タンク基礎	屋外重要土木構造物 (Sクラス施設及びSA施設間接支持構造物)	5号炉主排気筒	○	×	
K6-0023	燃料移送系配管ダクト	屋外重要土木構造物 (Sクラス施設間接支持構造物)	—	×	×	
K6-0024	原子炉補機冷却水系配管	SA 施設	—	×	×	
K6-0025	非常用ガス処理系配管	Sクラス SA 施設	5号炉主排気筒	○	×	
K6-0026	無線連絡設備	SA 施設	—	×	×	
K6-0027	格納容器圧力逃がし装置フィルタ装置水位	SA 施設	5号炉主排気筒	○	×	
K6-0028	格納容器圧力逃がし装置フィルタ装置金属フィルタ差圧	SA 施設	5号炉主排気筒	○	×	
K6-0029	格納容器圧力逃がし装置フィルタ装置スクラバ水 pH	SA 施設	5号炉主排気筒	○	×	

第 6-1-2 表 7 号炉 建屋外上位クラス施設へ波及的影響（相対変位又は不等沈下）を及ぼすおそれのある下位クラス施設(1/2)

整理番号	建屋外上位クラス施設	区分	波及的影響を及ぼすおそれのある下位クラス施設	波及的影響のおそれ (○：有，×：無)		備考
				不等沈下	相対変位	
K7-0001	非常用ディーゼル発電設備 軽油タンク	S クラス SA 施設	—	×	×	
K7-0002	非常用ディーゼル発電設備 燃料移送ポンプ	S クラス	—	×	×	
K7-0003	非常用ディーゼル発電設備 燃料油系配管	S クラス	—	×	×	
K7-0004	非常用ディーゼル発電設備 燃料移送ポンプ出口逆止弁	S クラス	—	×	×	
K7-0005	格納容器圧力逃がし装置 フィルタ装置	SA 施設	—	×	×	
K7-0006	格納容器圧力逃がし装置 よう素フィルタ	SA 施設	—	×	×	
K7-0007	格納容器圧力逃がし装置 ドレン移送ポンプ	SA 施設	—	×	×	
K7-0008	格納容器圧力逃がし装置 ドレンタンク	SA 施設	—	×	×	
K7-0009	格納容器圧力逃がし装置 ラプチャーディスク	SA 施設	—	×	×	
K7-0010	復水補給水系配管	SA 施設	—	×	×	
K7-0011	燃料プール冷却浄化系配管	SA 施設	—	×	×	
K7-0012	格納容器圧力逃がし装置配管	SA 施設	—	×	×	
K7-0013	格納容器圧力逃がし装置放射 線モニタ盤	SA 施設	—	×	×	
K7-0014	原子炉建屋	S クラス施設及び SA 施設 間接支持構造物	—	×	×	
K7-0015	タービン建屋	S クラス施設及び SA 施設 間接支持構造物	—	×	×	
K7-0016	主排気筒	S クラス施設及び SA 施設 間接支持構造物	—	×	×	
K7-0017	格納容器圧力逃がし装置基礎	SA 施設間接支持構造物	—	×	×	
K7-0018	海水貯留堰	S クラス 屋外重要土木構造物 SA 施設	—	×	×	
K7-0019	スクリーン室	屋外重要土木構造物 SA 施設	—	×	×	
K7-0020	取水路	屋外重要土木構造物 SA 施設	—	×	×	
K7-0021	補機冷却用海水取水路	屋外重要土木構造物	—	×	×	
K7-0022	軽油タンク基礎	屋外重要土木構造物 (S クラス施設及び SA 施設 間接支持構造物)	—	×	×	
K7-0023	燃料移送系配管ダクト	屋外重要土木構造物 (S クラス施設間接支持 構造物)	—	×	×	
K7-0024	原子炉補機冷却水系配管	SA 施設	—	×	×	

第 6-1-2 表 7 号炉 建屋外上位クラス施設へ波及的影響（相対変位又は不等沈下）を及ぼすおそれのある下位クラス施設(2/2)

整理 番号	建屋外上位クラス施設	区分	波及的影響を及ぼすおそれのある 下位クラス施設	波及的影響のおそれ (○：有，×：無)		備考
				不等沈下	相対変位	
K7-0025	非常用ガス処理系配管	S クラス SA 施設	—	×	×	
K7-0026	無線連絡設備	SA 施設	—	×	×	
K7-0027	格納容器圧力逃がし装置フイ ルタ装置水位	SA 施設	—	×	×	
K7-0028	格納容器圧力逃がし装置フイ ルタ装置金属フィルタ差圧	SA 施設	—	×	×	
K7-0029	格納容器圧力逃がし装置フイ ルタ装置スクラバ水 pH	SA 施設	—	×	×	

第 6-1-3 表 6 号及び 7 号炉 建屋外上位クラス施設へ波及的影響（相対変位又は不等沈下）を及ぼすおそれのある下位クラス施設

整理番号	建屋外上位クラス施設	区分	波及的影響を及ぼすおそれのある下位クラス施設	波及的影響のおそれ (○：有，×：無)		備考
				不等沈下	相対変位	
共-0001	第一ガスタービン発電機	SA 施設	—	×	×	
共-0002	第一ガスタービン発電機用燃料タンク	SA 施設	—	×	×	
共-0003	第一ガスタービン発電機用燃料移送ポンプ	SA 施設	—	×	×	
共-0004	第一ガスタービン発電機用燃料移送系配管	SA 施設	—	×	×	
共-0005	第一ガスタービン発電機制御盤	SA 施設	—	×	×	
共-0006	津波監視カメラ	S クラス	—	×	×	
共-0007	コントロール建屋	S クラス施設及び SA 施設間接支持構造物	サービス建屋	○	○	
共-0008	廃棄物処理建屋	SA 施設間接支持構造物	—	×	×	
共-0009	第一ガスタービン発電機基礎	SA 施設間接支持構造物	—	×	×	
共-0010	第一ガスタービン発電機用燃料タンク基礎	SA 施設間接支持構造物	—	×	×	
共-0011	5 号炉原子炉建屋内緊急時対策所 (5 号炉原子炉建屋)	SA 施設 SA 施設間接支持構造物	5 号炉タービン建屋	○	○	
			5 号炉サービス建屋	○	×	
			5 号炉主排気筒	○	×	
			5 号炉連絡通路	○	○	
			5 号炉格納容器圧力逃がし装置基礎	○	×	
			5 号炉主排気モニタ建屋	○	○	
共-0012	5 号炉原子炉建屋内緊急時対策所用無線連絡設備	SA 施設	5 号炉主排気筒	○	×	

第 6-1-4 表 6 号炉 建屋外施設の評価結果（地盤の不等沈下による影響）（1/2）

建屋外上位クラス施設	波及的影響を及ぼすおそれのある下位クラス施設	評価結果	備考
<ul style="list-style-type: none"> ・非常用ディーゼル発電設備軽油タンク ・非常用ディーゼル発電設備燃料移送ポンプ ・非常用ディーゼル発電設備燃料油系配管 ・非常用ディーゼル発電設備燃料移送ポンプ出口逆止弁 ・格納容器圧力逃がし装置フィルタ装置 ・格納容器圧力逃がし装置よう素フィルタ ・格納容器圧力逃がし装置ドレン移送ポンプ ・格納容器圧力逃がし装置ドレンタンク ・格納容器圧力逃がし装置ラプチャーディスク ・復水補給水系配管 ・燃料プール冷却浄化系配管 ・格納容器圧力逃がし装置配管 ・格納容器圧力逃がし装置放射線モニター盤 ・原子炉建屋 ・タービン建屋 ・主排気筒 ・格納容器圧力逃がし装置基礎 ・軽油タンク基礎 ・非常用ガス処理系配管 ・格納容器圧力逃がし装置フィルタ装置水位 ・格納容器圧力逃がし装置フィルタ装置金属フィルタ差圧 ・格納容器圧力逃がし装置フィルタ装置スクラバ水 pH 	<p>5 号炉主排気筒</p>	<p>5 号炉主排気筒は原子炉建屋と連続した岩盤に杭を介して支持されており、不等沈下は生じない。</p>	<p>本資料 添付資料 5 参照</p>

第6-1-4表 6号炉 建屋外施設の評価結果（地盤の不等沈下による影響）（2/2）

建屋外上位クラス施設	波及的影響を及ぼすおそれのある下位クラス施設	評価結果	備考
・タービン建屋	5号炉タービン建屋	5号炉タービン建屋はタービン建屋と連続した岩盤に直接支持されており、不等沈下は生じない	本資料 添付資料5 参照
	6号炉CO ₂ ポンベ建屋	6号炉CO ₂ ポンベ建屋はマンメイドロック（MMR）を介して岩盤に支持されており、不等沈下は生じない	本資料 添付資料5 参照
	6号炉連絡通路	6号炉連絡通路はマンメイドロック（MMR）を介して岩盤に支持されており、不等沈下は生じない。	本資料 添付資料5 参照

第 6-1-5 表 6 号及び 7 号炉 建屋外施設の評価方針又は評価結果（地盤の不等沈下による影響）

建屋外上位クラス施設	波及的影響を及ぼすおそれのある下位クラス施設	評価方針又は評価結果	備考
<ul style="list-style-type: none"> コントロール建屋 	サービス建屋	サービス建屋は岩盤（一部が古安田層）に支持されているため、基準地震動 Ss に対して、不等沈下が生じないことを確認する。	本資料 添付資料 5 参照 工認計算書 添付予定
<ul style="list-style-type: none"> 5 号炉原子炉建屋内緊急時対策所（5 号炉原子炉建屋） 	5 号炉タービン建屋	5 号炉タービン建屋は 5 号炉原子炉建屋内緊急時対策所と連続した岩盤に直接支持されており、不等沈下は生じない。	本資料 添付資料 5 参照
	5 号炉サービス建屋	5 号炉サービス建屋は地盤改良土を介して更新統（古安田層）に支持されているため、基準地震動 Ss に対して、不等沈下が生じないことを確認する。	本資料 添付資料 5 参照 工認計算書 添付予定
	5 号炉主排気筒	5 号炉主排気筒は 5 号炉原子炉建屋内緊急時対策所と連続した岩盤に杭を介して支持されており、不等沈下は生じない。	本資料 添付資料 5 参照
	5 号炉連絡通路	5 号炉連絡通路はマンメイドロック（MMR）を介して更新統（古安田層）に支持されているため、基準地震動 Ss に対して、不等沈下が生じないことを確認する。	本資料 添付資料 5 参照 工認補足 説明資料に 記載予定
	5 号炉格納容器圧力逃がし装置基礎	5 号炉格納容器圧力逃がし装置基礎は 5 号炉原子炉建屋内緊急時対策所と連続した岩盤に杭を介して支持されており、不等沈下は生じない。	本資料 添付資料 5 参照
<ul style="list-style-type: none"> 5 号炉原子炉建屋内緊急時対策所用無線連絡設備 	5 号炉主排気筒	5 号炉主排気筒は 5 号炉原子炉建屋内緊急時対策所と連続した岩盤に杭を介して支持されており、不等沈下は生じない。	本資料 添付資料 5 参照
5 号炉主排気モニタ建屋	5 号炉主排気モニタ建屋は埋戻し土に支持されており、不等沈下による影響を受けるおそれがある。 5 号炉原子炉建屋内緊急時対策所に対して構造物の規模が小さく軽量であることから、倒壊により 5 号炉原子炉建屋内緊急時対策所に衝突したとしても影響は軽微であり、建屋の耐震性を損なうことはないことを確認する。	本資料 添付資料 5 参照 工認補足 説明資料に 記載予定	

第 6-1-6 表 6 号炉 建屋外施設の評価方針（建屋の相対変位による影響）

建屋外上位クラス施設	波及的影響を及ぼすおそれのある下位クラス施設	評価方針	備考
・タービン建屋	6 号炉連絡通路	6 号炉連絡通路はタービン建屋に対して構造物の規模が小さく軽量であることから、倒壊によりタービン建屋に衝突したとしても影響は軽微であり、建屋の耐震性を損なうことはないことを確認する。	工認補足説明資料に記載予定

第 6-1-7 表 6 号及び 7 号炉 建屋外施設の評価方針（建屋の相対変位による影響）

建屋外上位クラス施設	波及的影響を及ぼすおそれのある下位クラス施設	評価方針	備考
・コントロール建屋	サービス建屋	コントロール建屋とサービス建屋の最小離隔は 100mm と小さく、建屋間相対変位によって建屋同士が接触する可能性がある。そのため、基準地震動 Ss に対する地震応答解析により、影響を確認する。	工認計算書添付予定
・5 号炉原子炉建屋内緊急時対策所（5 号炉原子炉建屋）	5 号炉タービン建屋	5 号炉タービン建屋と 5 号炉原子炉建屋内緊急時対策所の最小離隔は 100mm と小さく、建屋間相対変位によって建屋同士が接触する可能性がある。そのため、基準地震動 Ss に対する地震応答解析により、影響を確認する。	工認補足説明資料に記載予定
	5 号炉連絡通路	5 号炉連絡通路は 5 号炉原子炉建屋内緊急時対策所に対して構造物の規模が小さく軽量であることから、倒壊により 5 号炉原子炉建屋内緊急時対策所に衝突したとしても影響は軽微であり、建屋の耐震性を損なうことはないことを確認する。	工認補足説明資料に記載予定
	5 号炉主排気モニタ建屋	5 号炉主排気モニタ建屋は 5 号炉原子炉建屋内緊急時対策所に対して構造物の規模が小さく軽量であることから、倒壊により 5 号炉原子炉建屋内緊急時対策所に衝突したとしても影響は軽微であり、建屋の耐震性を損なうことはないことを確認する。	工認補足説明資料に記載予定

6.2 接続部における相互影響検討結果

6.2.1 抽出手順

机上検討をもとに、上位クラス施設と接続する下位クラス施設のうち、下位クラス施設の損傷または隔離によるプロセス変化により上位クラス施設に影響を及ぼす可能性がある下位クラス施設を抽出する。なお、Sクラス施設等と重要 SA 施設の接続部例のような S クラス施設等と重要 SA 施設との接続部は上位クラス同士であるため、上位クラス施設と下位クラス施設との接続部として抽出しない。

接続部については、系統図等により網羅的に確認が可能であり、プラント建設時及び改造工事の際は、施工に伴う確認、系統図作成時における現場確認、使用前検査、試運転等から接続部が設計図書どおりであることを確認していることから、接続部の波及的影響については、机上検討により評価対象の抽出が可能である。

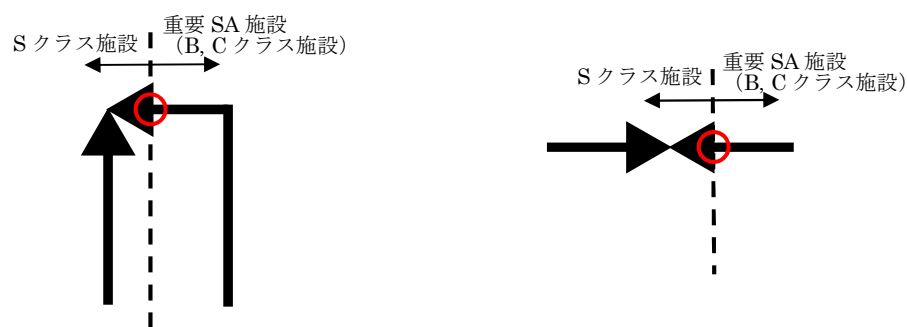

S クラス施設等と重要 SA 施設の接続部例

6.2.2 接続部の抽出及び影響評価対象の選定結果

第 5-2 図のフローの a, b 及び c に基づいて抽出された評価対象接続部について整理したものを第 6-2-1 表～第 6-2-6 表に示す。表中では、原子炉建屋を R/B、タービン建屋を T/B、コントロール建屋を C/B、及び廃棄物処理建屋を Rw/B と表記する。

6.2.3 影響評価結果

6.2.2 で抽出した上位クラス施設と下位クラス施設との接続部について、第 5-2 図のフローの d に基づいて影響評価を行った結果を第 6-2-7 表～第 6-2-9 表に示す。

影響評価を行った結果、上位クラス施設と下位クラス施設との接続部が損傷することによって、上位クラスの機能に影響を及ぼすことはないことを確認した。なお、上位クラス施設と隔離されずに接続する下位クラスベント配管は、現地調査の結果、その他の下位クラス施設による波及的影響を受けないことを確認した。

第 6-2-1 表 柏崎刈羽原子力発電所 6 号炉 上位クラス施設と下位クラス施設との接続部における設計上の考慮一覧表 (1/11)

整理番号	上位クラス施設	区分	設置場所	設計上の考慮 (有：○， 無：×)	分類 ^{※1}	備考
K6-0001	非常用ディーゼル発電設備 軽油タンク	Sクラス SA 施設	建屋外	×	—	
K6-0002	非常用ディーゼル発電設備 燃料移送ポンプ	Sクラス	建屋外	×	—	
K6-0003	非常用ディーゼル発電設備 燃料油系配管	Sクラス	建屋外	×	—	
K6-0005	格納容器圧力逃がし装置 フィルタ装置	SA 施設	建屋外	×	—	
K6-0006	格納容器圧力逃がし装置 よう素フィルタ	SA 施設	建屋外	×	—	
K6-0007	格納容器圧力逃がし装置 ドレン移送ポンプ	SA 施設	建屋外	×	—	
K6-0008	格納容器圧力逃がし装置 ドレンタンク	SA 施設	建屋外	×	—	
K6-0009	格納容器圧力逃がし装置 ラプチャーディスク	SA 施設	建屋外	×	—	
K6-0010	復水補給水系配管	SA 施設	建屋外	×	—	
K6-0011	燃料プール冷却浄化系配管	SA 施設	建屋外	×	—	
K6-0012	格納容器圧力逃がし装置配管	SA 施設	建屋外	×	—	
K6-0013	格納容器圧力逃がし装置放射線モニタ 盤	SA 施設	建屋外	○	(b) i	
K6-0024	原子炉補機冷却水系配管	SA 施設	建屋外	×	—	
K6-0025	非常用ガス処理系配管	Sクラス SA 施設	建屋外	×	—	
K6-0026	無線連絡設備	SA 施設	建屋外	○	(b) i	
K6-0027	格納容器圧力逃がし装置フィルタ装置 水位	SA 施設	建屋外	○	(b) i, (b) ii	
K6-0028	格納容器圧力逃がし装置フィルタ装置 金属フィルタ差圧	SA 施設	建屋外	○	(b) i, (b) ii	
K6-0029	格納容器圧力逃がし装置フィルタ装置 スクラバ水 pH	SA 施設	建屋外	○	(b) i, (b) ii	

※1 分類は 5.2 a の項目 (a)：電気設備 (b) i：制御信号 (b) ii：計装配管 (c)：格納容器貫通部 (d)：A0 弁駆動用空気供給配管接続部 (e)：弁グランド部漏えい検出配管接続部) に対応する。なお、電気設備及び計装設備のうち上位クラス施設同士の接続部は「接続部における相互影響」としては検討不要だが、設計上の考慮がなされているものとして整理する。

第 6-2-1 表 柏崎刈羽原子力発電所 6 号炉 上位クラス施設と下位クラス施設との接続部における設計上の考慮一覧表 (2/11)

整理番号	上位クラス施設	区分	設置場所	設計上の考慮 (有：○， 無：×)	分類※1	備考
K6-E001	炉心支持構造物	S クラス	R/B	×	—	
K6-E002	原子炉圧力容器	S クラス SA 施設	R/B	×	—	
K6-E003	原子炉圧力容器支持構造物	S クラス	R/B	×	—	
K6-E004	原子炉圧力容器付属構造物	S クラス	R/B	×	—	
K6-E005	原子炉圧力容器内部構造物	S クラス SA 施設	R/B	×	—	
K6-E006	使用済燃料貯蔵プール	S クラス SA 施設	R/B	×	—	
K6-E007	キャスクピット	S クラス	R/B	×	—	
K6-E008	使用済燃料貯蔵ラック	S クラス	R/B	×	—	
K6-E009	制御棒・破損燃料貯蔵ラック	S クラス	R/B	×	—	
K6-E010	原子炉冷却材再循環ポンプ	S クラス	R/B	×	—	
K6-E011	主蒸気逃がし安全弁自動減圧機能用 アキュムレータ	S クラス SA 施設	R/B	×	—	
K6-E012	主蒸気逃がし安全弁逃がし弁機能用 アキュムレータ	S クラス SA 施設	R/B	×	—	
K6-E013	主蒸気隔離弁用アキュムレータ (原子炉格納容器内側)	S クラス	R/B	×	—	
K6-E014	主蒸気隔離弁用アキュムレータ (原子炉格納容器外側)	S クラス	R/B	×	—	
K6-E015	残留熱除去系熱交換器	S クラス SA 施設	R/B	×	—	
K6-E016	残留熱除去系ポンプ	S クラス	R/B	×	—	
K6-E017	残留熱除去系封水ポンプ	S クラス	R/B	×	—	
K6-E018	残留熱除去系ストレーナ	S クラス SA 施設	R/B	×	—	
K6-E019	高圧炉心注水系ポンプ	S クラス	R/B	×	—	
K6-E020	高圧炉心注水系ストレーナ	S クラス	R/B	×	—	
K6-E021	原子炉隔離時冷却系ポンプ	S クラス	R/B	×	—	
K6-E022	原子炉隔離時冷却系ポンプ駆動用 蒸気タービン	S クラス	R/B	×	—	
K6-E023	原子炉隔離時冷却系真空タンク	S クラス	R/B	×	—	
K6-E024	原子炉隔離時冷却系セパレータ	S クラス	R/B	×	—	
K6-E025	原子炉隔離時冷却系 バロメトリックコンデンサ	S クラス	R/B	×	—	
K6-E026	原子炉隔離時冷却系 蒸気タービン用潤滑油冷却器	S クラス	R/B	×	—	
K6-E027	原子炉隔離時冷却系 ポンプ用潤滑油冷却器	S クラス	R/B	×	—	
K6-E028	原子炉隔離時冷却系復水ポンプ	S クラス	R/B	×	—	
K6-E029	原子炉隔離時冷却系真空ポンプ	S クラス	R/B	×	—	
K6-E030	原子炉隔離時冷却系ストレーナ	S クラス	R/B	×	—	

※1 分類は 5.2 a の項目 (a)：電気設備 (b) i：制御信号 (b) ii：計装配管 (c)：格納容器貫通部 (d)：A0 弁駆動用空気供給配管接続部 (e)：弁グランド部漏えい検出配管接続部) に対応する。なお、電気設備及び計装設備のうち上位クラス施設同士の接続部は「接続部における相互影響」としては検討不要だが、設計上の考慮がなされているものとして整理する。

第 6-2-1 表 柏崎刈羽原子力発電所 6 号炉 上位クラス施設と下位クラス施設との接続部における設計上の考慮一覧表 (3/11)

整理番号	上位クラス施設	区分	設置場所	設計上の考慮 (有：○、 無：×)	分類※1	備考
K6-E031	原子炉補機冷却水系熱交換器	S クラス	T/B	×	—	
K6-E032	原子炉補機冷却水ポンプ	S クラス	T/B	×	—	
K6-E033	原子炉補機冷却水系サージタンク	S クラス SA 施設	R/B	×	—	
K6-E034	原子炉補機冷却海水ポンプ	S クラス	T/B	×	—	
K6-E035	原子炉補機冷却海水系ストレータ	S クラス	T/B	×	—	
K6-E036	原子炉補機冷却海水系ポンプ室取水水位計測装置空気供給用アキュムレータ	S クラス	T/B	×	—	
K6-E037	制御棒	S クラス SA 施設	R/B	×	—	
K6-E038	制御棒駆動機構	S クラス SA 施設	R/B	×	—	
K6-E039	水圧制御ユニット	S クラス SA 施設	R/B	×	—	
K6-E040	ほう酸水注入系ポンプ	S クラス SA 施設	R/B	×	—	
K6-E041	ほう酸水注入系貯蔵タンク	S クラス SA 施設	R/B	×	—	
K6-E042	非常用ガス処理系乾燥装置	S クラス SA 施設	R/B	×	—	
K6-E043	非常用ガス処理系排風機	S クラス SA 施設	R/B	×	—	
K6-E044	非常用ガス処理系フィルタ	S クラス SA 施設	R/B	×	—	
K6-E045	中央制御室送風機	S クラス	C/B	×	—	
K6-E046	中央制御室再循環送風機	S クラス	C/B	×	—	
K6-E047	中央制御室排風機	S クラス	C/B	×	—	
K6-E048	中央制御室再循環フィルタ	S クラス	C/B	×	—	
K6-E049	原子炉格納容器	S クラス SA 施設	R/B	×	—	
K6-E050	機器搬出入口	S クラス SA 施設	R/B	×	—	
K6-E051	エアロック	S クラス SA 施設	R/B	×	—	
K6-E052	ダイヤフラムフロア	S クラス SA 施設	R/B	×	—	
K6-E053	ベント管	S クラス SA 施設	R/B	×	—	
K6-E054	原子炉格納容器貫通部	S クラス SA 施設	R/B	×	—	
K6-E055	ドライウェルスブレイ管	S クラス SA 施設	R/B	×	—	
K6-E056	サブプレッションチェンバスブレイ管	S クラス SA 施設	R/B	×	—	
K6-E057	可燃性ガス濃度制御系再結合装置	S クラス	R/B	×	—	
K6-E058	可燃性ガス濃度制御系再結合装置加熱器	S クラス	R/B	×	—	
K6-E059	可燃性ガス濃度制御系再結合装置冷却器	S クラス	R/B	×	—	
K6-E060	可燃性ガス濃度制御系再結合装置ブロワ	S クラス	R/B	×	—	

※1 分類は 5.2 a の項目 (a)：電気設備 (b) i：制御信号 (b) ii：計装配管 (c)：格納容器貫通部 (d)：A0 弁駆動用空気供給配管接続部 (e)：弁グランド部漏えい検出配管接続部) に対応する。なお、電気設備及び計装設備のうち上位クラス施設同士の接続部は「接続部における相互影響」としては検討不要だが、設計上の考慮がなされているものとして整理する。

第 6-2-1 表 柏崎刈羽原子力発電所 6 号炉 上位クラス施設と下位クラス施設との接続部における設計上の考慮一覧表 (4/11)

整理番号	上位クラス施設	区分	設置場所	設計上の考慮 (有：○、 無：×)	分類※1	備考
K6-E061	可燃性ガス濃度制御系再結合装置気水分離器	Sクラス	R/B	×	—	
K6-E062	非常用ディーゼル発電設備ディーゼル機関	Sクラス	R/B	×	—	
K6-E063	非常用ディーゼル発電設備空気だめ	Sクラス	R/B	×	—	
K6-E064	非常用ディーゼル発電設備空気圧縮機	Sクラス	R/B	×	—	
K6-E065	非常用ディーゼル発電設備燃料ディタンク	Sクラス	R/B	×	—	
K6-E066	非常用ディーゼル発電設備清水膨張タンク	Sクラス	R/B	×	—	
K6-E067	非常用ディーゼル発電設備潤滑油補給タンク	Sクラス	R/B	×	—	
K6-E068	非常用ディーゼル発電設備機関付空気冷却器	Sクラス	R/B	×	—	
K6-E069	非常用ディーゼル発電設備潤滑油冷却器	Sクラス	R/B	×	—	
K6-E070	非常用ディーゼル発電設備清水冷却器	Sクラス	R/B	×	—	
K6-E071	非常用ディーゼル発電設備清水加熱器	Sクラス	R/B	×	—	
K6-E072	非常用ディーゼル発電設備潤滑油加熱器	Sクラス	R/B	×	—	
K6-E073	非常用ディーゼル発電設備発電機軸受潤滑油冷却器	Sクラス	R/B	×	—	
K6-E074	非常用ディーゼル発電設備清水加熱器ポンプ	Sクラス	R/B	×	—	
K6-E075	非常用ディーゼル発電設備機関付潤滑油ポンプ	Sクラス	R/B	×	—	
K6-E076	非常用ディーゼル発電設備潤滑油プライミングポンプ	Sクラス	R/B	×	—	
K6-E077	非常用ディーゼル発電設備機関付清水ポンプ	Sクラス	R/B	×	—	
K6-E078	非常用ディーゼル発電設備潤滑油補給ポンプ	Sクラス	R/B	×	—	
K6-E079	非常用ディーゼル発電設備排気タービン過給機	Sクラス	R/B	×	—	
K6-E080	非常用ディーゼル発電設備機関付潤滑油フィルタ	Sクラス	R/B	×	—	
K6-E081	非常用ディーゼル発電設備燃料フィルタ	Sクラス	R/B	×	—	
K6-E082	非常用ディーゼル発電設備発電機	Sクラス	R/B	×	—	
K6-E083	換気空調補機非常用冷却水系冷凍機	Sクラス	C/B	×	—	
K6-E084	換気空調補機非常用冷却水系ポンプ	Sクラス	C/B	×	—	
K6-E085	原子炉区域給気隔離弁アキュムレータタンク	Sクラス	R/B	×	—	
K6-E086	原子炉区域排気隔離弁アキュムレータタンク	Sクラス	R/B	×	—	
K6-E087	残留熱除去系ポンプ室空調機	Sクラス	R/B	×	—	
K6-E088	高圧炉心注水系ポンプ室空調機	Sクラス	R/B	×	—	
K6-E089	原子炉隔離時冷却系ポンプ室空調機	Sクラス	R/B	×	—	
K6-E090	非常用ガス処理系室空調機	Sクラス	R/B	×	—	

※1 分類は 5.2 a の項目 (a)：電気設備 (b)i：制御信号 (b)ii：計装配管 (c)：格納容器貫通部 (d)：A0 弁駆動用空気供給配管接続部 (e)：弁グランド部漏えい検出配管接続部) に対応する。なお、電気設備及び計装設備のうち上位クラス施設同士の接続部は「接続部における相互影響」としては検討不要だが、設計上の考慮がなされているものとして整理する。

第 6-2-1 表 柏崎刈羽原子力発電所 6 号炉 上位クラス施設と下位クラス施設との接続部における設計上の考慮一覧表 (5/11)

整理番号	上位クラス施設	区分	設置場所	設計上の考慮 (有：○， 無：×)	分類※1	備考
K6-E091	可燃性ガス濃度制御系室空調機	S クラス	R/B	×	—	
K6-E092	非常用ディーゼル発電設備区域送風機	S クラス	R/B	×	—	
K6-E093	非常用ディーゼル発電設備区域排風機	S クラス	R/B	×	—	
K6-E094	非常用ディーゼル発電設備区域非常用送風機	S クラス	R/B	×	—	
K6-E095	コントロール建屋計測制御電源盤区域送風機	S クラス	C/B	×	—	
K6-E096	コントロール建屋計測制御電源盤区域排風機	S クラス	C/B	×	—	
K6-E097	海水熱交換器エリア非常用送風機	S クラス	T/B	×	—	
K6-E098	格納容器内雰囲気モニタ系室空調機	S クラス	R/B	×	—	
K6-E099	非常用ディーゼル発電設備区域給気処理装置	S クラス	R/B	×	—	
K6-E100	非常用ディーゼル発電設備非常用給気処理装置	S クラス	R/B	×	—	
K6-E101	中央制御室給気処理装置	S クラス	C/B	×	—	
K6-E102	コントロール建屋計測制御電源盤区域給気処理装置	S クラス	C/B	×	—	
K6-E103	海水熱交換器エリア非常用給気処理装置	S クラス	T/B	×	—	
K6-E104	燃料プール冷却浄化系配管	S クラス SA 施設	R/B	○	(d)	
				×	—	
K6-E105	原子炉冷却材再循環系配管	S クラス	R/B	○	(c)	
				×	—	
K6-E106	主蒸気系配管	S クラス SA 施設	R/B	○	(d), (e)	
				×	—	
K6-E107	残留熱除去系配管	S クラス SA 施設	R/B	○	(d), (e)	
				×	—	
K6-E108	原子炉隔離時冷却系配管	S クラス SA 施設	R/B	○	(d), (e)	
				×	—	
K6-E109	高圧炉心注水系配管	S クラス SA 施設	R/B Rw/B	○	(d), (e)	
				×	—	
K6-E110	復水給水系配管	S クラス SA 施設	R/B	○	(d), (e)	
				×	—	
K6-E111	原子炉補機冷却水系配管	S クラス SA 施設	R/B T/B	○	(c), (d)	
				×	—	
K6-E112	原子炉補機冷却海水系配管	S クラス SA 施設	T/B	×	—	

※1 分類は 5.2 a の項目 (a)：電気設備 (b)i：制御信号 (b)ii：計装配管 (c)：格納容器貫通部 (d)：A0 弁駆動用空気供給配管接続部 (e)：弁グランド部漏えい検出配管接続部) に対応する。なお、電気設備及び計装設備のうち上位クラス施設同士の接続部は「接続部における相互影響」としては検討不要だが、設計上の考慮がなされているものとして整理する。

第 6-2-1 表 柏崎刈羽原子力発電所 6 号炉 上位クラス施設と下位クラス施設との接続部における設計上の考慮一覧表 (6/11)

整理番号	上位クラス施設	区分	設置場所	設計上の考慮 (有：○， 無：×)	分類 ^{※1}	備考
K6-E113	原子炉冷却材浄化系配管	S クラス	R/B	○	(c), (d), (e)	
				×	—	
K6-E114	制御棒駆動系配管	S クラス SA 施設	R/B	○	(d)	
				×	—	
K6-E115	ほう酸水注入系配管	S クラス SA 施設	R/B	×	—	
K6-E116	放射性ドレン移送系配管	S クラス	R/B	○	(c)	
				×	—	
K6-E117	非常用ガス処理系配管	S クラス SA 施設	R/B	○	(d)	
				×	—	
K6-E118	可燃性ガス濃度制御系配管	S クラス	R/B	×	—	
K6-E119	不活性ガス系配管	S クラス SA 施設	R/B	○	(c), (d)	
				×	—	
K6-E120	換気空調補機非常用冷却水系配管	S クラス	C/B	○	(d)	
				×	—	
K6-E121	復水補給水系配管	S クラス SA 施設	R/B Rw/B	○	(d)	
				×	—	
K6-E122	純水補給水系配管	S クラス	R/B	○	(c)	
K6-E123	タンクベント処理系配管	S クラス	R/B	○	(d)	
				×	—	
K6-E124	高圧窒素ガス供給系配管	S クラス SA 施設	R/B	×	—	
K6-E125	弁グランド部漏えい処理系配管	S クラス	R/B	○	(c)	
K6-E126	試料採取系 (ガス試料及び事故後サンプリング) 配管	S クラス	R/B	○	(c)	
				×	—	
K6-E127	サブプレッションプール浄化系配管	S クラス	R/B	○	(c)	
				×	—	
K6-E128	換気空調補機常用冷却水系配管	S クラス	R/B	○	(c)	
				×	—	
K6-E129	非常用ディーゼル発電設備燃料油系・潤滑油系・始動空気及び吸排気系・冷却水系配管	S クラス	R/B	×	—	
K6-E130	所内用圧縮空気系配管	S クラス	R/B	○	(c)	
K6-E131	計装用圧縮空気系配管	S クラス	R/B	○	(c)	

※1 分類は 5.2 a の項目 (a)：電気設備 (b) i：制御信号 (b) ii：計装配管 (c)：格納容器貫通部 (d)：A0 弁駆動用空気供給配管接続部 (e)：弁グランド部漏えい検出配管接続部) に対応する。なお、電気設備及び計装設備のうち上位クラス施設同士の接続部は「接続部における相互影響」としては検討不要だが、設計上の考慮がなされているものとして整理する。

第 6-2-1 表 柏崎刈羽原子力発電所 6 号炉 上位クラス施設と下位クラス施設との接続部における設計上の考慮一覧表 (7/11)

整理番号	上位クラス施設	区分	設置場所	設計上の考慮 (有：○， 無：×)	分類※1	備考
K6-E132	移動式炉内計装系配管	S クラス	R/B	○	(c)	
K6-E133	耐圧漏えい試験設備系配管	S クラス	R/B	○	(c)	
K6-E134	原子炉・タービン区域換気空調系ダクト・配管	S クラス	R/B	○	(d)	
				×	—	
K6-E135	非常用電気品区域換気空調系ダクト・配管	S クラス	R/B	×	—	
K6-E136	コントロール建屋計測制御電源盤区域換気空調系ダクト・配管	S クラス	C/B	×	—	
K6-E137	中央制御室換気空調系ダクト・配管	S クラス SA 施設	C/B	×	—	
K6-E138	海水熱交換器区域換気空調系ダクト・配管	S クラス	T/B	×	—	
K6-E141	復水貯蔵槽	SA 施設	Rw/B	×	—	
K6-E142	復水移送ポンプ	SA 施設	Rw/B	×	—	
K6-E143	高圧代替注水系ポンプ	SA 施設	R/B	×	—	
K6-E144	静的触媒式水素再結合器	SA 施設	R/B	×	—	
K6-E145	耐圧強化ベント系配管	SA 施設	R/B	○	(d)	
				×	—	
K6-E146	高圧代替注水系配管	SA 施設	R/B	×	—	
K6-E147	格納容器圧力逃がし装置配管	SA 施設	R/B	×	—	
K6-E148	格納容器圧力逃がし装置/耐圧強化ベント系 遠隔手動弁操作設備	SA 施設	R/B	×	—	
K6-E149	燃料プール冷却浄化系熱交換器	SA 施設	R/B	×	—	
K6-E150	燃料プール冷却浄化系ポンプ	SA 施設	R/B	×	—	
K6-E151	燃料プール冷却浄化系スキマサージタンク	SA 施設	R/B	×	—	
K6-E156	格納容器圧力逃がし装置/耐圧強化ベント系 遠隔空気駆動弁操作設備配管	SA 施設	R/B	×	—	

※1 分類は 5.2 a の項目 ((a)：電気設備 (b)i：制御信号 (b)ii：計装配管 (c)：格納容器貫通部 (d)：A0 弁駆動用空気供給配管接続部 (e)：弁グランド部漏えい検出配管接続部) に対応する。なお、電気設備及び計装設備のうち上位クラス施設同士の接続部は「接続部における相互影響」としては検討不要だが、設計上の考慮がなされているものとして整理する。

第 6-2-1 表 柏崎刈羽原子力発電所 6 号炉 上位クラス施設と下位クラス施設との接続部に係る設計上の考慮一覧表 (8/11)

整理番号	上位クラス施設	区分	設置場所	設計上の考慮 (有：○， 無：×)	分類※1	備考
K6-B001	非常用所内電源補助盤	S クラス	C/B	○	(b) i	
K6-B002	安全系補助継電器盤	S クラス	C/B	○	(b) i	
K6-B003	安全保護系盤	S クラス SA 施設	C/B	○	(b) i	
K6-B004	工学的安全施設盤	S クラス SA 施設	C/B	○	(b) i	
K6-B005	中央運転監視盤	S クラス SA 施設	C/B	○	(b) i	
K6-B006	運転監視補助盤	S クラス SA 施設	C/B	○	(b) i	
K6-B007	メタルクラッドスイッチギア補助継電器盤	S クラス	C/B	○	(b) i	
K6-B008	中央制御室端子盤	S クラス	C/B	○	(b) i	
K6-B009	原子炉系伝送盤	S クラス	C/B	○	(b) i	
K6-B010	原子炉緊急停止系ロードドライバ盤	S クラス	C/B	○	(b) i	
K6-B011	主蒸気隔離系ロードドライバ盤	S クラス	C/B	○	(b) i	
K6-B012	原子炉隔離時冷却系タービン制御盤	S クラス	R/B	○	(b) i	
K6-B013	中央制御室外原子炉停止装置盤	S クラス	R/B	○	(b) i	
K6-B014	スクラムソレノイドヒューズ盤	S クラス	R/B	○	(b) i	
K6-B015	可燃性ガス濃度制御系サイリスタスイッチ盤	S クラス	R/B	○	(b) i	
K6-B016	原子炉補機冷却海水系ストレーナ制御盤	S クラス	T/B	○	(b) i	
K6-B017	安全系多重伝送現場盤	S クラス SA 施設	R/B T/B C/B	○	(b) i	
K6-B018	ほう酸水注入系現場操作箱	S クラス	R/B	○	(b) i	
K6-B019	メタルクラッドスイッチギア	S クラス SA 施設	R/B	○	(a)	
K6-B020	パワーセンタ	S クラス SA 施設	R/B T/B	○	(a)	
K6-B021	動力変圧器	S クラス SA 施設	R/B T/B	○	(a)	
K6-B022	モータコントロールセンタ	S クラス SA 施設	R/B T/B C/B	○	(a)	
K6-B023	直流主母線盤	S クラス SA 施設	R/B C/B	○	(a)	
K6-B024	充電器盤	S クラス SA 施設	R/B C/B	○	(a)	
K6-B025	蓄電池	S クラス SA 施設	R/B C/B	○	(a)	
K6-B026	直流モータコントロールセンタ	S クラス SA 施設	R/B	○	(a)	
K6-B027	直流分電盤	S クラス SA 施設	C/B	○	(a)	
K6-B028	直流切替盤	S クラス SA 施設	R/B C/B	○	(a)	
K6-B029	バイタル交流電源装置	S クラス SA 施設	C/B	○	(a)	

※1 分類は 5.2 a の項目 ((a)：電気設備 (b) i：制御信号 (b) ii：計装配管 (c)：格納容器貫通部 (d)：A0 弁駆動用空気供給配管接続部 (e)：弁グランド部漏えい検出配管接続部) に対応する。なお、電気設備及び計装設備のうち上位クラス施設同士の接続部は「接続部における相互影響」としては検討不要だが、設計上の考慮がなされているものとして整理する。

第 6-2-1 表 柏崎刈羽原子力発電所 6 号炉 上位クラス施設と下位クラス施設との接続部に係る設計上の考慮一覧表 (9/11)

整理番号	上位クラス施設	区分	設置場所	設計上の考慮 (有：○， 無：×)	分類※1	備考
K6-B030	交流バイタル分電盤	S クラス SA 施設	R/B C/B	○	(a)	
K6-B031	計測用電源切換盤	S クラス SA 施設	C/B	○	(a)	
K6-B032	計測用分電盤	S クラス SA 施設	C/B	○	(a)	
K6-B033	非常用ディーゼル発電機盤	S クラス	R/B	○	(b) i	
K6-B034	換気空調補機非常用冷却水系冷凍機制御盤	S クラス	C/B	○	(b) i	
K6-B035	核計装/安全系プロセス放射線モニタ盤	S クラス SA 施設	R/B C/B	○	(b) i	
K6-B036	格納容器内雰囲気モニタ盤	S クラス SA 施設	R/B C/B	○	(b) i	
K6-B037	使用済燃料プール・津波監視カメラ制御架	S クラス SA 施設	C/B	○	(b) i	
K6-B038	核計装記録計盤	SA 施設	C/B	○	(b) i	
K6-B039	格納容器補助盤	SA 施設	C/B	○	(b) i	
K6-B040	原子炉系記録計盤	SA 施設	C/B	○	(b) i	
K6-B041	格納容器内水素モニタ盤	S クラス SA 施設	C/B	○	(b) i	
K6-B042	事故時放射線モニタ盤	S クラス SA 施設	C/B	○	(b) i	
K6-B043	緊急用電源切替箱	SA 施設	R/B	○	(a)	
K6-B044	AM用電動弁電源切替盤	S クラス SA 施設	R/B	○	(a)	
K6-B045	AM用電動弁操作箱	SA 施設	R/B	○	(b) i	
K6-B046	格納容器圧力逃がし装置制御盤	SA 施設	C/B	○	(b) i	
K6-B047	格納容器圧力逃がし装置無停電電源装置	SA 施設	R/B	○	(a)	
K6-B048	格納容器圧力逃がし装置放射線モニタ前置増幅器盤	SA 施設	R/B	○	(b) i	
K6-B049	保安器盤	SA 施設	R/B	○	(b) i	
K6-B050	A T W S / R P T 盤	SA 施設	C/B	○	(b) i	
K6-B051	高圧代替注水設備制御盤	SA 施設	C/B	○	(b) i	

※1 分類は 5.2 a の項目 ((a)：電気設備 (b) i：制御信号 (b) ii：計装配管 (c)：格納容器貫通部 (d)：A0 弁駆動用空気供給配管接続部 (e)：弁グランド部漏えい検出配管接続部) に対応する。なお、電気設備及び計装設備のうち上位クラス施設同士の接続部は「接続部における相互影響」としては検討不要だが、設計上の考慮がなされているものとして整理する。

第 6-2-1 表 柏崎刈羽原子力発電所 6 号炉 上位クラス施設と下位クラス施設との接続部に係る設計上の考慮一覧表 (10/11)

整理番号	上位クラス施設	区分	設置場所	設計上の考慮 (有：○， 無：×)	分類※1	備考
K6-I001	鉛直方向地震加速度検出器	S クラス	R/B	○	(b) i	
K6-I002	水平方向地震加速度検出器	S クラス	R/B	○	(b) i	
K6-I003	原子炉系炉心流量	S クラス	R/B	○	(b) i, (b) ii	
K6-I004	原子炉水位 (狭帯域)	S クラス SA 施設	R/B	○	(b) i, (b) ii	
K6-I005	原子炉水位 (SA)	SA 施設	R/B	○	(b) i, (b) ii	
K6-I006	原子炉圧力	S クラス SA 施設	R/B	○	(b) i, (b) ii	
K6-I007	原子炉圧力 (SA)	SA 施設	R/B	○	(b) i, (b) ii	
K6-I008	格納容器内圧力	S クラス	R/B	○	(b) i, (b) ii	
K6-I009	格納容器内圧力 (D/W)	SA 施設	R/B	○	(b) i, (b) ii	
K6-I010	制御棒駆動機構充てん水圧力	S クラス	R/B	○	(b) i, (b) ii	
K6-I011	主蒸気管放射線モニタ	S クラス	R/B	○	(b) i	
K6-I012	原子炉区域換気空調系排気放射線モニタ	S クラス	R/B	○	(b) i	
K6-I013	燃料取替エリア排気放射線モニタ	S クラス	R/B	○	(b) i	
K6-I014	サブプレッションチェンバプール水位	S クラス SA 施設	R/B	○	(b) i, (b) ii	
K6-I015	原子炉水位 (広帯域)	S クラス SA 施設	R/B	○	(b) i, (b) ii	
K6-I016	主蒸気管流量	S クラス	R/B	○	(b) i, (b) ii	
K6-I017	主蒸気管トンネル温度	S クラス	R/B	○	(b) i	
K6-I018	取水槽水位計測用空気流量調節器	S クラス	T/B	○	(b) i, (b) ii	
K6-I019	取水槽水位	S クラス	T/B	○	(b) i, (b) ii	
K6-I020	サブプレッションチェンバプール水温度	SA 施設	R/B	○	(b) i	
K6-I021	起動領域モニタ	S クラス SA 施設	R/B	○	(b) i	
K6-I022	出力領域モニタ	S クラス SA 施設	R/B	○	(b) i	
K6-I023	格納容器内水素濃度	S クラス SA 施設	R/B	○	(b) i, (b) ii	
K6-I024	格納容器内酸素濃度	S クラス SA 施設	R/B	○	(b) i, (b) ii	
K6-I025	格納容器内雰囲気放射線モニタ	S クラス SA 施設	R/B	○	(b) i	
K6-I026	残留熱除去系系統流量	S クラス	R/B	○	(b) i, (b) ii	
K6-I027	原子炉水位 (燃料域)	S クラス SA 施設	R/B	○	(b) i, (b) ii	
K6-I028	高圧炉心注水系系統流量	S クラス	R/B	○	(b) i, (b) ii	
K6-I029	原子炉隔離時冷却系系統流量	S クラス	R/B	○	(b) i, (b) ii	

※1 分類は 5.2 a の項目 ((a)：電気設備 (b) i：制御信号 (b) ii：計装配管 (c)：格納容器貫通部 (d)：A0 弁駆動用空気供給配管接続部 (e)：弁グランド部漏えい検出配管接続部) に対応する。なお、電気設備及び計装設備のうち上位クラス施設同士の接続部は「接続部における相互影響」としては検討不要だが、設計上の考慮がなされているものとして整理する。

第 6-2-1 表 柏崎刈羽原子力発電所 6 号炉 上位クラス施設と下位クラス施設との接続部に係る設計上の考慮一覧表 (11/11)

整理番号	上位クラス施設	区分	設置場所	設計上の考慮 (有：○， 無：×)	分類※1	備考
K6-I030	使用済燃料貯蔵プール温度 (SA 広域) 使用済燃料貯蔵プール水位 (SA 広域)	SA 施設	R/B	○	(b) i	
K6-I031	原子炉圧力容器温度	SA 施設	R/B	○	(b) i	
K6-I032	復水補給水系流量 (RHR (A) 系代替注水流量)	SA 施設	R/B	○	(b) i, (b) ii	
K6-I033	復水補給水系流量 (RHR (B) 系代替注水流量)	SA 施設	R/B	○	(b) i, (b) ii	
K6-I034	使用済燃料貯蔵プール温度 (SA) 使用済燃料貯蔵プール水位 (SA)	SA 施設	R/B	○	(b) i	
K6-I035	使用済燃料貯蔵プール水位 (SA)	SA 施設	R/B	○	(b) i	
K6-I036	復水補給水系流量 (格納容器下部注水流量)	SA 施設	R/B	○	(b) i, (b) ii	
K6-I037	格納容器内圧力 (S/C)	SA 施設	R/B	○	(b) i, (b) ii	
K6-I038	サブプレッションチェンバ氣體温度	SA 施設	R/B	○	(b) i	
K6-I039	ドライウェル雰囲気温度	SA 施設	R/B	○	(b) i	
K6-I040	原子炉建屋水素濃度	SA 施設	R/B	○	(b) i	
K6-I041	高圧代替注水系系統流量	SA 施設	R/B	○	(b) i, (b) ii	
K6-I042	格納容器下部水位	SA 施設	R/B	○	(b) i	
K6-I043	格納容器内水素濃度 (SA)	SA 施設	R/B	○	(b) i	
K6-I044	耐圧強化ベント系放射線モニタ	SA 施設	R/B	○	(b) i	
K6-I045	使用済燃料貯蔵プール放射線モニタ (低レンジ)	SA 施設	R/B	○	(b) i	
K6-I046	使用済燃料貯蔵プール放射線モニタ (高レンジ)	SA 施設	R/B	○	(b) i	
K6-I047	静的触媒式水素再結合器 動作監視装置	SA 施設	R/B	○	(b) i	
K6-I048	復水貯蔵槽水位 (SA)	SA 施設	Rw/B	○	(b) i, (b) ii	
K6-I049	復水移送ポンプ吐出圧力	SA 施設	Rw/B	○	(b) i, (b) ii	
K6-I050	復水補給水系温度 (代替循環冷却)	SA 施設	R/B	○	(b) i	
K6-I051	通信連絡設備	SA 施設	C/B	○	(b) i	
K6-I052	格納容器圧力逃がし装置フィルタ装置 入口圧力	SA 施設	R/B	○	(b) i, (b) ii	
K6-I053	格納容器圧力逃がし装置フィルタ装置 水素濃度	SA 施設	R/B	○	(b) i, (b) ii	

※1 分類は 5.2 a の項目 ((a)：電気設備 (b) i：制御信号 (b) ii：計装配管 (c)：格納容器貫通部 (d)：AO 弁駆動用空気供給配管接続部 (e)：弁グランド部漏えい検出配管接続部) に対応する。なお、電気設備及び計装設備のうち上位クラス施設同士の接続部は「接続部における相互影響」としては検討不要だが、設計上の考慮がなされているものとして整理する。

第 6-2-2 表 柏崎刈羽原子力発電所 7 号炉 上位クラス施設と下位クラス施設との接続部における設計上の考慮一覧表 (1/11)

整理番号	上位クラス施設	区分	設置場所	設計上の考慮 (有：○， 無：×)	分類 ^{※1}	備考
K7-0001	非常用ディーゼル発電設備 軽油タンク	S クラス SA 施設	建屋外	×	—	
K7-0002	非常用ディーゼル発電設備 燃料移送ポンプ	S クラス	建屋外	×	—	
K7-0003	非常用ディーゼル発電設備 燃料油系配管	S クラス	建屋外	×	—	
K7-0005	格納容器圧力逃がし装置 フィルタ装置	SA 施設	建屋外	×	—	
K7-0006	格納容器圧力逃がし装置 よう素フィルタ	SA 施設	建屋外	×	—	
K7-0007	格納容器圧力逃がし装置 ドレン移送ポンプ	SA 施設	建屋外	×	—	
K7-0008	格納容器圧力逃がし装置 ドレンタンク	SA 施設	建屋外	×	—	
K7-0009	格納容器圧力逃がし装置 ラプチャーディスク	SA 施設	建屋外	×	—	
K7-0010	復水補給水系配管	SA 施設	建屋外	×	—	
K7-0011	燃料プール冷却浄化系配管	SA 施設	建屋外	×	—	
K7-0012	格納容器圧力逃がし装置配管	SA 施設	建屋外	×	—	
K7-0013	格納容器圧力逃がし装置放射線モニタ 盤	SA 施設	建屋外	○	(b) i	
K7-0024	原子炉補機冷却水系配管	SA 施設	建屋外	×	—	
K7-0025	非常用ガス処理系配管	S クラス SA 施設	建屋外	×	—	
K7-0026	無線連絡設備	SA 施設	建屋外	○	(b) i	
K7-0027	格納容器圧力逃がし装置フィルタ装置 水位	SA 施設	建屋外	○	(b) i, (b) ii	
K7-0028	格納容器圧力逃がし装置フィルタ装置 金属フィルタ差圧	SA 施設	建屋外	○	(b) i, (b) ii	
K7-0029	格納容器圧力逃がし装置フィルタ装置 スクラバ水 pH	SA 施設	建屋外	○	(b) i, (b) ii	

※1 分類は 5.2 a の項目 (a)：電気設備 (b) i：制御信号 (b) ii：計装配管 (c)：格納容器貫通部 (d)：A0 弁駆動用空気供給配管接続部 (e)：弁グランド部漏えい検出配管接続部) に対応する。なお、電気設備及び計装設備のうち上位クラス施設同士の接続部は「接続部における相互影響」としては検討不要だが、設計上の考慮がなされているものとして整理する。

第 6-2-2 表 柏崎刈羽原子力発電所 7 号炉 上位クラス施設と下位クラス施設との接続部における設計上の考慮一覧表 (2/11)

整理番号	上位クラス施設	区分	設置場所	設計上の考慮 (有：○、 無：×)	分類※1	備考
K7-E001	炉心支持構造物	S クラス	R/B	×	—	
K7-E002	原子炉圧力容器	S クラス SA 施設	R/B	×	—	
K7-E003	原子炉圧力容器支持構造物	S クラス	R/B	×	—	
K7-E004	原子炉圧力容器付属構造物	S クラス	R/B	×	—	
K7-E005	原子炉圧力容器内部構造物	S クラス SA 施設	R/B	×	—	
K7-E006	使用済燃料貯蔵プール	S クラス SA 施設	R/B	×	—	
K7-E007	キャスクビット	S クラス	R/B	×	—	
K7-E008	使用済燃料貯蔵ラック	S クラス	R/B	×	—	
K7-E009	制御棒・破損燃料貯蔵ラック	S クラス	R/B	×	—	
K7-E010	原子炉冷却材再循環ポンプ	S クラス	R/B	×	—	
K7-E011	主蒸気逃がし安全弁自動減圧機能用 アキュムレータ	S クラス SA 施設	R/B	×	—	
K7-E012	主蒸気逃がし安全弁逃がし弁機能用 アキュムレータ	S クラス SA 施設	R/B	×	—	
K7-E013	主蒸気隔離弁用アキュムレータ (原子炉格納容器内側)	S クラス	R/B	×	—	
K7-E014	主蒸気隔離弁用アキュムレータ (原子炉格納容器外側)	S クラス	R/B	×	—	
K7-E015	残留熱除去系熱交換器	S クラス SA 施設	R/B	×	—	
K7-E016	残留熱除去系ポンプ	S クラス	R/B	×	—	
K7-E017	残留熱除去系封水ポンプ	S クラス	R/B	×	—	
K7-E018	残留熱除去系ストレーナ	S クラス SA 施設	R/B	×	—	
K7-E019	高圧炉心注水系ポンプ	S クラス	R/B	×	—	
K7-E020	高圧炉心注水系ストレーナ	S クラス	R/B	×	—	
K7-E021	原子炉隔離時冷却系ポンプ	S クラス	R/B	×	—	
K7-E022	原子炉隔離時冷却系ポンプ 駆動用蒸気タービン	S クラス	R/B	×	—	
K7-E023	原子炉隔離時冷却系 真空タンク	S クラス	R/B	×	—	
K7-E024	原子炉隔離時冷却系 セパレータ	S クラス	R/B	×	—	
K7-E025	原子炉隔離時冷却系 バロメトリックコンデンサ	S クラス	R/B	×	—	
K7-E026	原子炉隔離時冷却系 蒸気タービン用潤滑油冷却器	S クラス	R/B	×	—	
K7-E027	原子炉隔離時冷却系 ポンプ用潤滑油冷却器	S クラス	R/B	×	—	
K7-E028	原子炉隔離時冷却系 復水ポンプ	S クラス	R/B	×	—	
K7-E029	原子炉隔離時冷却系 真空ポンプ	S クラス	R/B	×	—	
K7-E030	原子炉隔離時冷却系 ストレーナ	S クラス	R/B	×	—	

※1 分類は 5.2 a の項目 (a)：電気設備 (b) i：制御信号 (b) ii：計装配管 (c)：格納容器貫通部 (d)：A0 弁駆動用空気供給配管接続部 (e)：弁グランド部漏えい検出配管接続部) に対応する。なお、電気設備及び計装設備のうち上位クラス施設同士の接続部は「接続部における相互影響」としては検討不要だが、設計上の考慮がなされているものとして整理する。

第 6-2-2 表 柏崎刈羽原子力発電所 7 号炉 上位クラス施設と下位クラス施設との接続部における設計上の考慮一覧表 (3/11)

整理番号	上位クラス施設	区分	設置場所	設計上の考慮 (有：○、 無：×)	分類※1	備考
K7-E031	原子炉補機冷却水系熱交換器	S クラス	T/B	×	—	
K7-E032	原子炉補機冷却水ポンプ	S クラス	T/B	×	—	
K7-E033	原子炉補機冷却水系サージタンク	S クラス SA 施設	R/B	×	—	
K7-E034	原子炉補機冷却海水ポンプ	S クラス	T/B	×	—	
K7-E035	原子炉補機冷却海水系ストレーナ	S クラス	T/B	×	—	
K7-E036	原子炉補機冷却海水系ポンプ室取水水位計測装置空気供給用アキュムレータ	S クラス	T/B	×	—	
K7-E037	制御棒	S クラス SA 施設	R/B	×	—	
K7-E038	制御棒駆動機構	S クラス SA 施設	R/B	×	—	
K7-E039	水圧制御ユニット	S クラス SA 施設	R/B	×	—	
K7-E040	ほう酸水注入系ポンプ	S クラス SA 施設	R/B	×	—	
K7-E041	ほう酸水注入系貯蔵タンク	S クラス SA 施設	R/B	×	—	
K7-E042	非常用ガス処理系乾燥装置	S クラス SA 施設	R/B	×	—	
K7-E043	非常用ガス処理系排風機	S クラス SA 施設	R/B	×	—	
K7-E044	非常用ガス処理系フィルタ	S クラス SA 施設	R/B	×	—	
K7-E045	中央制御室送風機	S クラス	C/B	×	—	
K7-E046	中央制御室再循環送風機	S クラス	C/B	×	—	
K7-E047	中央制御室排風機	S クラス	C/B	×	—	
K7-E048	中央制御室再循環フィルタ	S クラス	C/B	×	—	
K7-E049	原子炉格納容器	S クラス SA 施設	R/B	×	—	
K7-E050	機器搬出入口	S クラス SA 施設	R/B	×	—	
K7-E051	エアロック	S クラス SA 施設	R/B	×	—	
K7-E052	ダイヤフラムフロア	S クラス SA 施設	R/B	×	—	
K7-E053	ベント管	S クラス SA 施設	R/B	×	—	
K7-E054	原子炉格納容器貫通部	S クラス SA 施設	R/B	×	—	
K7-E055	ドライウェルスブレイ管	S クラス SA 施設	R/B	×	—	
K7-E056	サブプレッションチェンバスブレイ管	S クラス SA 施設	R/B	×	—	
K7-E057	可燃性ガス濃度制御系再結合装置	S クラス	R/B	×	—	
K7-E058	可燃性ガス濃度制御系再結合装置加熱器	S クラス	R/B	×	—	
K7-E059	可燃性ガス濃度制御系再結合装置冷却器	S クラス	R/B	×	—	
K7-E060	可燃性ガス濃度制御系再結合装置フロア	S クラス	R/B	×	—	

※1 分類は 5.2 a の項目 (a)：電気設備 (b) i：制御信号 (b) ii：計装配管 (c)：格納容器貫通部 (d)：A0 弁駆動用空気供給配管接続部 (e)：弁グランド部漏えい検出配管接続部) に対応する。なお、電気設備及び計装設備のうち上位クラス施設同士の接続部は「接続部における相互影響」としては検討不要だが、設計上の考慮がなされているものとして整理する。

第 6-2-2 表 柏崎刈羽原子力発電所 7 号炉 上位クラス施設と下位クラス施設との接続部における設計上の考慮一覧表 (4/11)

整理番号	上位クラス施設	区分	設置場所	設計上の考慮 (有:○, 無:×)	分類※1	備考
K7-E061	可燃性ガス濃度制御系再結合装置気水分離器	Sクラス	R/B	×	—	
K7-E062	非常用ディーゼル発電設備ディーゼル機関	Sクラス	R/B	×	—	
K7-E063	非常用ディーゼル発電設備空気だめ	Sクラス	R/B	×	—	
K7-E064	非常用ディーゼル発電設備空気圧縮機	Sクラス	R/B	×	—	
K7-E065	非常用ディーゼル発電設備燃料ディタンク	Sクラス	R/B	×	—	
K7-E066	非常用ディーゼル発電設備清水膨張タンク	Sクラス	R/B	×	—	
K7-E067	非常用ディーゼル発電設備潤滑油補給タンク	Sクラス	R/B	×	—	
K7-E068	非常用ディーゼル発電設備機関付空気冷却器	Sクラス	R/B	×	—	
K7-E069	非常用ディーゼル発電設備潤滑油冷却器	Sクラス	R/B	×	—	
K7-E070	非常用ディーゼル発電設備清水冷却器	Sクラス	R/B	×	—	
K7-E071	非常用ディーゼル発電設備清水加熱器	Sクラス	R/B	×	—	
K7-E072	非常用ディーゼル発電設備潤滑油加熱器	Sクラス	R/B	×	—	
K7-E073	非常用ディーゼル発電設備発電機軸受潤滑油冷却器	Sクラス	R/B	×	—	
K7-E074	非常用ディーゼル発電設備清水加熱器ポンプ	Sクラス	R/B	×	—	
K7-E075	非常用ディーゼル発電設備機関付潤滑油ポンプ	Sクラス	R/B	×	—	
K7-E076	非常用ディーゼル発電設備潤滑油ブライミングポンプ	Sクラス	R/B	×	—	
K7-E077	非常用ディーゼル発電設備機関付清水ポンプ	Sクラス	R/B	×	—	
K7-E078	非常用ディーゼル発電設備潤滑油補給ポンプ	Sクラス	R/B	×	—	
K7-E079	非常用ディーゼル発電設備排気タービン過給機	Sクラス	R/B	×	—	
K7-E080	非常用ディーゼル発電設備機関付潤滑油フィルタ	Sクラス	R/B	×	—	
K7-E081	非常用ディーゼル発電設備燃料フィルタ	Sクラス	R/B	×	—	
K7-E082	非常用ディーゼル発電設備発電機	Sクラス	R/B	×	—	
K7-E083	換気空調補機非常用冷却水系冷凍機	Sクラス	C/B	×	—	
K7-E084	換気空調補機非常用冷却水系ポンプ	Sクラス	C/B	×	—	
K7-E085	原子炉区域給気隔離弁アキュムレータタンク	Sクラス	R/B	×	—	
K7-E086	原子炉区域排気隔離弁アキュムレータタンク	Sクラス	R/B	×	—	
K7-E087	残留熱除去系ポンプ室空調機	Sクラス	R/B	×	—	
K7-E088	高圧炉心注水系ポンプ室空調機	Sクラス	R/B	×	—	
K7-E089	原子炉隔離時冷却系ポンプ室空調機	Sクラス	R/B	×	—	
K7-E090	非常用ガス処理系室空調機	Sクラス	R/B	×	—	

※1 分類は 5.2 a の項目 (a)：電気設備 (b)i：制御信号 (b)ii：計装配管 (c)：格納容器貫通部 (d)：A0 弁駆動用空気供給配管接続部 (e)：弁グランド部漏えい検出配管接続部) に対応する。なお、電気設備及び計装設備のうち上位クラス施設同士の接続部は「接続部における相互影響」としては検討不要だが、設計上の考慮がなされているものとして整理する。

第 6-2-2 表 柏崎刈羽原子力発電所 7 号炉 上位クラス施設と下位クラス施設との接続部における設計上の考慮一覧表 (5/11)

整理番号	上位クラス施設	区分	設置場所	設計上の考慮 (有：○， 無：×)	分類 ^{※1}	備考
K7-E091	可燃性ガス濃度制御系室空調機	S クラス	R/B	×	—	
K7-E092	非常用ディーゼル発電設備区域送風機	S クラス	R/B	×	—	
K7-E093	非常用ディーゼル発電設備区域排風機	S クラス	R/B	×	—	
K7-E094	非常用ディーゼル発電設備区域非常用送風機	S クラス	R/B	×	—	
K7-E095	コントロール建屋計測制御電源盤区域送風機	S クラス	C/B	×	—	
K7-E096	コントロール建屋計測制御電源盤区域排風機	S クラス	C/B	×	—	
K7-E097	海水熱交換器エリア非常用送風機	S クラス	T/B	×	—	
K7-E098	非常用ディーゼル発電設備区域給気処理装置	S クラス	R/B	×	—	
K7-E099	非常用ディーゼル発電設備非常用給気処理装置	S クラス	R/B	×	—	
K7-E100	中央制御室給気処理装置	S クラス	C/B	×	—	
K7-E101	コントロール建屋計測制御電源盤区域給気処理装置	S クラス	C/B	×	—	
K7-E102	海水熱交換器エリア非常用給気処理装置	S クラス	T/B	×	—	
K7-E103	燃料プール冷却浄化系配管	S クラス SA 施設	R/B	○	(d)	
				×	—	
K7-E104	原子炉冷却材再循環系配管	S クラス	R/B	○	(c)	
				×	—	
K7-E105	主蒸気系配管	S クラス SA 施設	R/B	○	(d), (e)	
				×	—	
K7-E106	残留熱除去系配管	S クラス SA 施設	R/B	○	(d), (e)	
				×	—	
K7-E107	原子炉隔離時冷却系配管	S クラス SA 施設	R/B	○	(d), (e)	
				×	—	
K7-E108	高圧炉心注水系配管	S クラス SA 施設	R/B Rw/B	○	(d), (e)	
				×	—	
K7-E109	復水給水系配管	S クラス SA 施設	R/B	○	(d), (e)	
				×	—	
K7-E110	原子炉補機冷却水系配管	S クラス SA 施設	R/B T/B	○	(c), (d)	
				×	—	
K7-E111	原子炉補機冷却海水系配管	S クラス SA 施設	T/B	×	—	

※1 分類は 5.2 a の項目 (a)：電気設備 (b)i：制御信号 (b)ii：計装配管 (c)：格納容器貫通部 (d)：A0 弁駆動用空気供給配管接続部 (e)：弁グランド部漏えい検出配管接続部) に対応する。なお、電気設備及び計装設備のうち上位クラス施設同士の接続部は「接続部における相互影響」としては検討不要だが、設計上の考慮がなされているものとして整理する。

第 6-2-2 表 柏崎刈羽原子力発電所 7 号炉 上位クラス施設と下位クラス施設との接続部における設計上の考慮一覧表 (6/11)

整理番号	上位クラス施設	区分	設置場所	設計上の考慮 (有：○， 無：×)	分類 ^{※1}	備考
K7-E112	原子炉冷却材浄化系配管	S クラス	R/B	○	(c), (d), (e)	
				×	—	
K7-E113	制御棒駆動系配管	S クラス SA 施設	R/B	○	(d)	
				×	—	
K7-E114	ほう酸水注入系配管	S クラス SA 施設	R/B	×	—	
K7-E115	放射性ドレン移送系配管	S クラス	R/B	○	(c)	
				×	—	
K7-E116	非常用ガス処理系配管	S クラス SA 施設	R/B	○	(d)	
				×	—	
K7-E117	可燃性ガス濃度制御系配管	S クラス	R/B	×	—	
K7-E118	不活性ガス系配管	S クラス SA 施設	R/B	○	(c), (d)	
				×	—	
K7-E119	換気空調補機非常用冷却水系配管	S クラス	C/B	○	(d)	
				×	—	
K7-E120	復水補給水系配管	S クラス SA 施設	R/B Rw/B	○	(d)	
				×	—	
K7-E121	純水補給水系配管	S クラス	R/B	○	(c)	
K7-E122	タンクベント処理系配管	S クラス	R/B	○	(d)	
				×	—	
K7-E123	高圧窒素ガス供給系配管	S クラス SA 施設	R/B	×	—	
K7-E124	弁グランド部漏えい処理系配管	S クラス	R/B	○	(c)	
K7-E125	試料採取系 (ガス試料及び事故後サンプリング) 配管	S クラス	R/B	○	(c), (d)	
				×	—	
K7-E126	サブプレッションプール浄化系配管	S クラス	R/B	○	(c)	
				×	—	
K7-E127	換気空調補機常用冷却水系配管	S クラス	R/B	○	(c)	
				×	—	
K7-E128	非常用ディーゼル発電設備燃料油系・ 潤滑油系・始動空気及び吸排気系・冷 却水系配管	S クラス	R/B	×	—	
K7-E129	所内用圧縮空気系配管	S クラス	R/B	○	(c)	

※1 分類は 5.2 a の項目 (a)：電気設備 (b) i：制御信号 (b) ii：計装配管 (c)：格納容器貫通部 (d)：A0 弁駆動用空気供給配管接続部 (e)：弁グランド部漏えい検出配管接続部) に対応する。なお、電気設備及び計装設備のうち上位クラス施設同士の接続部は「接続部における相互影響」としては検討不要だが、設計上の考慮がなされているものとして整理する。

第 6-2-2 表 柏崎刈羽原子力発電所 7 号炉 上位クラス施設と下位クラス施設との接続部における設計上の考慮一覧表 (7/11)

整理番号	上位クラス施設	区分	設置場所	設計上の考慮 (有：○， 無：×)	分類※1	備考
K7- E130	計装用圧縮空気系配管	S クラス	R/B	○	(c)	
				×	—	
K7- E131	移動式炉内計装系配管	S クラス	R/B	○	(c)	
K7- E132	耐圧漏えい試験設備系配管	S クラス	R/B	○	(c)	
K7- E133	原子炉・タービン区域換気 空調系ダクト・配管	S クラス	R/B	○	(d)	
				×	—	
K7- E134	非常用電気品区域換気空調系 ダクト・配管	S クラス	R/B	×	—	
K7- E135	コントロール建屋計測制御電源盤区域 換気空調系ダクト・配管	S クラス	C/B	×	—	
K7- E136	中央制御室換気空調系 ダクト・配管	S クラス SA 施設	C/B	×	—	
K7- E137	海水熱交換器区域換気空調系 ダクト・配管	S クラス	T/B	×	—	
K7- E141	復水貯蔵槽	SA 施設	Rw/B	×	—	
K7- E142	復水移送ポンプ	SA 施設	Rw/B	×	—	
K7- E143	高圧代替注水系ポンプ	SA 施設	R/B	×	—	
K7- E144	静的触媒式水素再結合器	SA 施設	R/B	×	—	
K7- E145	耐圧強化ベント系配管	SA 施設	R/B	○	(d)	
				×	—	
K7- E146	高圧代替注水系配管	SA 施設	R/B	○	(e)	
				×	—	
K7- E147	格納容器圧力逃がし装置配管	SA 施設	R/B	×	—	
K7- E148	格納容器圧力逃がし装置／耐圧強化ベ ント系 遠隔手動弁操作設備	SA 施設	R/B	×	—	
K7- E149	燃料プール冷却浄化系熱交換器	SA 施設	R/B	×	—	
K7- E150	燃料プール冷却浄化系ポンプ	SA 施設	R/B	×	—	
K7- E151	燃料プール冷却浄化系スキマサージ タンク	SA 施設	R/B	×	—	
K7- E156	格納容器圧力逃がし装置／耐圧強化ベ ント系 遠隔空気駆動弁操作設備配管	SA 施設	R/B	×	—	

※1 分類は 5.2 a の項目 (a)：電気設備 (b) i：制御信号 (b) ii：計装配管 (c)：格納容器貫通部 (d)：A0 弁駆動用空気供給配管接続部 (e)：弁グランド部漏えい検出配管接続部) に対応する。なお、電気設備及び計装設備のうち上位クラス施設同士の接続部は「接続部における相互影響」としては検討不要だが、設計上の考慮がなされているものとして整理する。

第 6-2-2 表 柏崎刈羽原子力発電所 7 号炉 上位クラス施設と下位クラス施設との接続部に係る設計上の考慮一覧表 (8/11)

整理番号	上位クラス施設	区分	設置場所	設計上の考慮 (有：○， 無：×)	分類※1	備考
K7-B001	非常用所内電源補助盤	S クラス	C/B	○	(b) i	
K7-B002	安全系補助継電器盤	S クラス SA 施設	C/B	○	(b) i	
K7-B003	安全保護系盤	S クラス SA 施設	C/B	○	(b) i	
K7-B004	工学的安全施設盤	S クラス SA 施設	C/B	○	(b) i	
K7-B005	中央運転監視盤	S クラス SA 施設	C/B	○	(b) i	
K7-B006	運転監視補助盤	S クラス SA 施設	C/B	○	(b) i	
K7-B007	中央制御室端子盤	S クラス	C/B	○	(b) i	
K7-B008	原子炉緊急停止系ロードドライバ盤	S クラス	C/B	○	(b) i	
K7-B009	主蒸気隔離系ロードドライバ盤	S クラス	C/B	○	(b) i	
K7-B010	原子炉隔離時冷却系タービン制御盤	S クラス	R/B	○	(b) i	
K7-B011	原子炉隔離時冷却系真空タンク水位電送器用増幅器収納箱	S クラス	R/B	○	(b) i	
K7-B012	中央制御室外原子炉停止装置盤	S クラス	R/B	○	(b) i	
K7-B013	スクラムソレノイドヒューズ盤	S クラス	R/B	○	(b) i	
K7-B014	可燃性ガス濃度制御系サイリスタスイッチ盤	S クラス	R/B	○	(b) i	
K7-B015	原子炉補機冷却海水系ストレーナ制御盤	S クラス	T/B	○	(b) i	
K7-B016	安全系多重伝送現場盤	S クラス SA 施設	R/B	○	(b) i	
K7-B017	ほう酸水注入系操作盤	S クラス	R/B	○	(b) i	
K7-B018	メタルクラッドスイッチギア	S クラス SA 施設	R/B	○	(a)	
K7-B019	パワーセンタ	S クラス SA 施設	R/B T/B	○	(a)	
K7-B020	動力変圧器	S クラス SA 施設	R/B T/B	○	(a)	
K7-B021	モータコントロールセンタ	S クラス SA 施設	R/B T/B C/B	○	(a)	
K7-B022	直流主母線盤	S クラス SA 施設	C/B	○	(a)	
K7-B023	充電器盤	S クラス SA 施設	R/B C/B	○	(a)	
K7-B024	蓄電池	S クラス SA 施設	R/B C/B	○	(a)	
K7-B025	直流モータコントロールセンタ	S クラス SA 施設	R/B	○	(a)	
K7-B026	直流分電盤	S クラス SA 施設	C/B	○	(a)	
K7-B027	直流切替盤	S クラス SA 施設	C/B	○	(a)	
K7-B028	バイタル交流電源装置	S クラス SA 施設	C/B	○	(a)	
K7-B029	交流バイタル分電盤	S クラス SA 施設	C/B	○	(a)	

※1 分類は 5.2 a の項目 ((a)：電気設備 (b) i：制御信号 (b) ii：計装配管 (c)：格納容器貫通部 (d)：A0 弁駆動用空気供給配管接続部 (e)：弁グランド部漏えい検出配管接続部) に対応する。なお、電気設備及び計装設備のうち上位クラス施設同士の接続部は「接続部における相互影響」としては検討不要だが、設計上の考慮がなされているものとして整理する。

第 6-2-2 表 柏崎刈羽原子力発電所 7 号炉 上位クラス施設と下位クラス施設との接続部に係る設計上の考慮一覧表 (9/11)

整理番号	上位クラス施設	区分	設置場所	設計上の考慮 (有：○， 無：×)	分類※1	備考
K7-B030	計測用主母線盤	S クラス SA 施設	C/B	○	(a)	
K7-B031	計測用分電盤	S クラス SA 施設	C/B	○	(a)	
K7-B032	非常用ディーゼル発電機盤	S クラス	R/B	○	(b) i	
K7-B033	換気空調補機非常用冷却水系冷凍機制御盤	S クラス	C/B	○	(b) i	
K7-B034	核計装/安全系プロセス放射線モニタ盤	S クラス SA 施設	R/B C/B	○	(b) i	
K7-B035	格納容器内雰囲気モニタ盤	S クラス SA 施設	R/B C/B	○	(b) i	
K7-B036	使用済燃料プール・津波監視カメラ制御架	S クラス SA 施設	C/B	○	(b) i	
K7-B037	格納容器補助盤	SA 施設	C/B	○	(b) i	
K7-B038	原子炉系記録計盤	SA 施設	C/B	○	(b) i	
K7-B039	格納容器内水素モニタ盤	SA 施設	C/B	○	(b) i	
K7-B040	事故時放射線モニタ盤	S クラス SA 施設	C/B	○	(b) i	
K7-B041	緊急用電源切替箱	SA 施設	R/B	○	(a)	
K7-B042	AM用電動弁電源切替盤	S クラス SA 施設	R/B	○	(a)	
K7-B043	AM用電動弁操作箱	SA 施設	R/B	○	(b) i	
K7-B044	格納容器圧力逃がし装置制御盤	SA 施設	C/B	○	(b) i	
K7-B045	格納容器圧力逃がし装置無停電電源装置	SA 施設	R/B	○	(a)	
K7-B046	格納容器圧力逃がし装置放射線モニタ前置増幅器盤	SA 施設	R/B	○	(b) i	
K7-B047	保安器盤	SA 施設	R/B	○	(b) i	
K7-B048	ATWS/RPT盤	SA 施設	C/B	○	(b) i	
K7-B049	高圧代替注水設備制御盤	SA 施設	C/B	○	(b) i	
K7-B050	使用済燃料プール(広域)水位監視制御盤	S クラス SA 施設	C/B	○	(b) i	

※1 分類は 5.2 a の項目 ((a)：電気設備 (b) i：制御信号 (b) ii：計装配管 (c)：格納容器貫通部 (d)：A0 弁駆動用空気供給配管接続部 (e)：弁グランド部漏えい検出配管接続部) に対応する。なお、電気設備及び計装設備のうち上位クラス施設同士の接続部は「接続部における相互影響」としては検討不要だが、設計上の考慮がなされているものとして整理する。

第 6-2-2 表 柏崎刈羽原子力発電所 7 号炉 上位クラス施設と下位クラス施設との接続部に係る設計上の考慮一覧表 (10/11)

整理番号	上位クラス施設	区分	設置場所	設計上の考慮 (有：○， 無：×)	分類※1	備考
K7-I001	鉛直方向地震加速度検出器	S クラス	R/B	○	(b) i	
K7-I002	水平方向地震加速度検出器	S クラス	R/B	○	(b) i	
K7-I003	原子炉系炉心流量	S クラス	R/B	○	(b) i, (b) ii	
K7-I004	原子炉水位 (狭帯域)	S クラス SA 施設	R/B	○	(b) i, (b) ii	
K7-I005	原子炉水位 (SA)	SA 施設	R/B	○	(b) i, (b) ii	
K7-I006	原子炉圧力	S クラス SA 施設	R/B	○	(b) i, (b) ii	
K7-I007	原子炉圧力 (SA)	SA 施設	R/B	○	(b) i, (b) ii	
K7-I008	格納容器内圧力	S クラス	R/B	○	(b) i, (b) ii	
K7-I009	格納容器内圧力 (D/W)	SA 施設	R/B	○	(b) i, (b) ii	
K7-I010	制御棒駆動機構充てん水圧力	S クラス	R/B	○	(b) i, (b) ii	
K7-I011	主蒸気管放射線モニタ	S クラス	R/B	○	(b) i	
K7-I012	原子炉区域換気空調系排気放射線モニタ	S クラス	R/B	○	(b) i	
K7-I013	燃料取替エリア排気放射線モニタ	S クラス	R/B	○	(b) i	
K7-I014	サブプレッションチェンバプール水位	S クラス SA 施設	R/B	○	(b) i, (b) ii	
K7-I015	原子炉水位 (広帯域)	S クラス SA 施設	R/B	○	(b) i, (b) ii	
K7-I016	主蒸気管流量	S クラス	R/B	○	(b) i, (b) ii	
K7-I017	主蒸気管トンネル温度	S クラス	R/B	○	(b) i	
K7-I018	取水槽水位計測用空気流量調節器	S クラス	T/B	○	(b) i, (b) ii	
K7-I019	取水槽水位	S クラス	T/B	○	(b) i, (b) ii	
K7-I020	サブプレッションチェンバプール水温度	SA 施設	R/B	○	(b) i	
K7-I021	起動領域モニタ	S クラス SA 施設	R/B	○	(b) i	
K7-I022	出力領域モニタ	S クラス SA 施設	R/B	○	(b) i	
K7-I023	格納容器内水素濃度	S クラス SA 施設	R/B	○	(b) i, (b) ii	
K7-I024	格納容器内酸素濃度	S クラス SA 施設	R/B	○	(b) i, (b) ii	
K7-I025	格納容器内雰囲気放射線モニタ	S クラス SA 施設	R/B	○	(b) i	
K7-I026	残留熱除去系系統流量	S クラス	R/B	○	(b) i, (b) ii	
K7-I027	原子炉水位 (燃料域)	S クラス SA 施設	R/B	○	(b) i, (b) ii	
K7-I028	高圧炉心注水系系統流量	S クラス	R/B	○	(b) i, (b) ii	
K7-I029	原子炉隔離時冷却系系統流量	S クラス	R/B	○	(b) i, (b) ii	

※1 分類は 5.2 a の項目 (a)：電気設備 (b) i：制御信号 (b) ii：計装配管 (c)：格納容器貫通部 (d)：A0 弁駆動用空気供給配管接続部 (e)：弁グランド部漏えい検出配管接続部) に対応する。なお、電気設備及び計装設備のうち上位クラス施設同士の接続部は「接続部における相互影響」としては検討不要だが、設計上の考慮がなされているものとして整理する。

第 6-2-2 表 柏崎刈羽原子力発電所 7 号炉 上位クラス施設と下位クラス施設との接続部に係る設計上の考慮一覧表 (11/11)

整理番号	上位クラス施設	区分	設置場所	設計上の考慮 (有：○， 無：×)	分類※1	備考
K7-1030	使用済燃料貯蔵プール温度 (SA 広域) 使用済燃料貯蔵プール水位 (SA 広域)	SA 施設	R/B	○	(b) i	
K7-1031	原子炉圧力容器温度	SA 施設	R/B	○	(b) i	
K7-1032	復水補給水系流量 (RHR (A) 系代替注水流量)	SA 施設	R/B	○	(b) i, (b) ii	
K7-1033	復水補給水系流量 (RHR (B) 系代替注水流量)	SA 施設	R/B	○	(b) i, (b) ii	
K7-1034	使用済燃料貯蔵プール温度 (SA) 使用済燃料貯蔵プール水位 (SA)	SA 施設	R/B	○	(b) i	
K7-1035	使用済燃料貯蔵プール水位 (SA)	SA 施設	R/B	○	(b) i	
K7-1036	復水補給水系流量 (格納容器下部注水流量)	SA 施設	R/B	○	(b) i, (b) ii	
K7-1037	格納容器内圧力 (S/C)	SA 施設	R/B	○	(b) i, (b) ii	
K7-1038	サブプレッションチェンバ氣體温度	SA 施設	R/B	○	(b) i	
K7-1039	ドライウェル雰囲気温度	SA 施設	R/B	○	(b) i	
K7-1040	原子炉建屋水素濃度	SA 施設	R/B	○	(b) i	
K7-1041	高圧代替注水系系統流量	SA 施設	R/B	○	(b) i, (b) ii	
K7-1042	格納容器下部水位	SA 施設	R/B	○	(b) i	
K7-1043	格納容器内水素濃度 (SA)	SA 施設	R/B	○	(b) i	
K7-1044	耐圧強化ベント系放射線モニタ	SA 施設	R/B	○	(b) i	
K7-1045	使用済燃料貯蔵プール放射線モニタ (低レンジ)	SA 施設	R/B	○	(b) i	
K7-1046	使用済燃料貯蔵プール放射線モニタ (高レンジ)	SA 施設	R/B	○	(b) i	
K7-1047	静的触媒式水素再結合器 動作監視装置	SA 施設	R/B	○	(b) i	
K7-1048	復水貯蔵槽水位 (SA)	SA 施設	Rw/B	○	(b) i, (b) ii	
K7-1049	復水移送ポンプ吐出圧力	SA 施設	Rw/B	○	(b) i, (b) ii	
K7-1050	復水補給水系温度 (代替循環冷却)	SA 施設	R/B	○	(b) i	
K7-1051	通信連絡設備	SA 施設	C/B	○	(b) i	
K7-1052	格納容器圧力逃がし装置フィルタ装置入口圧力	SA 施設	R/B	○	(b) i, (b) ii	
K7-1053	格納容器圧力逃がし装置フィルタ装置水素濃度	SA 施設	R/B	○	(b) i, (b) ii	

※1 分類は 5.2 a の項目 ((a)：電気設備 (b) i：制御信号 (b) ii：計装配管 (c)：格納容器貫通部 (d)：A0 弁駆動用空気供給配管接続部 (e)：弁グランド部漏えい検出配管接続部) に対応する。なお、電気設備及び計装設備のうち上位クラス施設同士の接続部は「接続部における相互影響」としては検討不要だが、設計上の考慮がなされているものとして整理する。

第 6-2-3 表 柏崎刈羽原子力発電所 6 号及び 7 号炉 上位クラス施設と下位クラス施設との接続部における設計上の考慮一覧表

整理番号	上位クラス施設	区分	設置場所	設計上の考慮 (有：○， 無：×)	分類※1	備考
共-0001	第一ガスタービン発電機	SA 施設	建屋外	×	—	
共-0002	第一ガスタービン発電機用燃料タンク	SA 施設	建屋外	×	—	
共-0003	第一ガスタービン発電機用燃料移送ポンプ	SA 施設	建屋外	×	—	
共-0004	第一ガスタービン発電機用燃料移送系配管	SA 施設	建屋外	×	—	
共-0005	第一ガスタービン発電機制御盤	SA 施設	建屋外	○	(b) i	
共-0006	津波監視カメラ	S クラス	建屋外	○	(b) i	
共-0012	5 号炉原子炉建屋内緊急時対策所用無線連絡設備	SA 施設	建屋外	○	(b) i	
共-E001	中央制御室待避室空気ボンベ陽圧化装置配管	SA 施設	C/B Rw/B	×	—	
共-E002	5 号炉原子炉建屋内緊急時対策所（対策本部）陽圧化装置配管	SA 施設	5 号 R/B	×	—	
共-E003	5 号炉原子炉建屋内緊急時対策所（対策本部）二酸化炭素吸収装置	SA 施設	5 号 R/B	×	—	
共-E004	5 号炉原子炉建屋内緊急時対策所（対策本部）高気密室	SA 施設	5 号 R/B	×	—	
共-E005	5 号炉原子炉建屋内緊急時対策所（待避場所）陽圧化装置配管	SA 施設	5 号 R/B	×	—	
共-B001	5 号炉原子炉建屋内緊急時対策所用負荷変圧器	SA 施設	5 号 R/B	○	(a)	
共-B002	5 号炉原子炉建屋内緊急時対策所用交流分電盤	SA 施設	5 号 R/B	○	(a)	
共-B003	第一ガスタービン発電機操作盤	SA 施設	C/B	○	(b) i	
共-I001	5 号炉原子炉建屋内緊急時対策所用無線連絡設備	SA 施設	5 号 R/B	○	(b) i	

※1 分類は 5.2 a の項目 (a)：電気設備 (b) i：制御信号 (b) ii：計装配管 (c)：格納容器貫通部 (d)：A0 弁駆動用空気供給配管接続部 (e)：弁グランド部漏えい検出配管接続部) に対応する。なお、電気設備及び計装設備のうち上位クラス施設同士の接続部は「接続部における相互影響」としては検討不要だが、設計上の考慮がなされているものとして整理する。

第 6-2-4 表 柏崎刈羽原子力発電所 6 号炉 上位クラス施設と下位クラス施設との接続部一覧表 (1/11)

整理番号	上位クラス施設	区分	設置場所	下位クラスとの接続※1 (有：○， 無：×)	評価対象 (対象：○， 対象外：×)	接続配管等	備考
K6-0001	非常用ディーゼル発電設備 軽油タンク	S クラス SA 施設	建屋外	○	○	大気開放ライン	
K6-0002	非常用ディーゼル発電設備 燃料移送ポンプ	S クラス	建屋外	×	—		
K6-0003	非常用ディーゼル発電設備 燃料油系配管	S クラス	建屋外	○	×	ドレンライン， ベントライン	通常閉の弁を介して接続されているため評価対象外
					×	予備ノズル	通常閉の弁を介して接続されているため評価対象外
K6-0005	格納容器圧力逃がし装置 フィルタ装置	SA 施設	建屋外	×	—		
K6-0006	格納容器圧力逃がし装置 よう素フィルタ	SA 施設	建屋外	×	—		
K6-0007	格納容器圧力逃がし装置 ドレン移送ポンプ	SA 施設	建屋外	×	—		
K6-0008	格納容器圧力逃がし装置 ドレンタンク	SA 施設	建屋外	×	—		
K6-0009	格納容器圧力逃がし装置 ラプチャーディスク	SA 施設	建屋外	×	—		
K6-0010	復水補給水系配管	SA 施設	建屋外	×	—		
K6-0011	燃料プール冷却浄化系配管	SA 施設	建屋外	×	—		
K6-0012	格納容器圧力逃がし装置配管	SA 施設	建屋外	○	×	ドレンライン	通常閉の弁を介して接続されているため評価対象外
					×	N ₂ パージライン	通常閉の弁を介して接続されているため評価対象外
K6-0024	原子炉補機冷却水系配管	SA 施設	建屋外	×	—		
K6-0025	非常用ガス処理系配管	S クラス SA 施設	建屋外	×	—		

※1 S クラス施設等と重要 SA 施設との接続部は上位クラス同士であるため、上位クラス施設と下位クラス施設との接続部として抽出しない。

第 6-2-4 表 柏崎刈羽原子力発電所 6 号炉 上位クラス施設と下位クラス施設との接続部一覧表 (2/11)

整理番号	上位クラス施設	区分	設置場所	下位クラスとの接続 ^{※1} (有：○， 無：×)	評価対象 (対象：○， 対象外：×)	接続配管等	備考
K6-E001	炉心支持構造物	S クラス	R/B	×	—		
K6-E002	原子炉圧力容器	S クラス SA 施設	R/B	×	—		
K6-E003	原子炉圧力容器支持構造物	S クラス	R/B	×	—		
K6-E004	原子炉圧力容器付属構造物	S クラス	R/B	×	—		
K6-E005	原子炉圧力容器内部構造物	S クラス SA 施設	R/B	×	—		
K6-E006	使用済燃料貯蔵プール	S クラス SA 施設	R/B	×	—		
K6-E007	キャスクビット	S クラス	R/B	×	—		
K6-E008	使用済燃料貯蔵ラック	S クラス	R/B	×	—		
K6-E009	制御棒・破損燃料貯蔵ラック	S クラス	R/B	×	—		
K6-E010	原子炉冷却材再循環ポンプ	S クラス	R/B	○	○	原子炉補機冷却水系ライン	
					○	冷却水ドレンライン	
K6-E011	主蒸気逃がし安全弁自動減圧機能用 アキュムレータ	S クラス SA 施設	R/B	×	—		
K6-E012	主蒸気逃がし安全弁逃がし弁機能用 アキュムレータ	S クラス SA 施設	R/B	×	—		
K6-E013	主蒸気隔離弁用アキュムレータ (原子炉格納容器内側)	S クラス	R/B	×	—		
K6-E014	主蒸気隔離弁用アキュムレータ (原子炉格納容器外側)	S クラス	R/B	×	—		
K6-E015	残留熱除去系熱交換器	S クラス SA 施設	R/B	×	—		
K6-E016	残留熱除去系ポンプ	S クラス	R/B	○	○	メカニカルシールドドレン ライン	
					○	ベデスタルドレンライン	
K6-E017	残留熱除去系封水ポンプ	S クラス	R/B	○	○	ブラケットドレンライン	
K6-E018	残留熱除去系ストレーナ	S クラス SA 施設	R/B	×	—		
K6-E019	高圧炉心注水系ポンプ	S クラス	R/B	○	○	メカニカルシールドドレン ライン	
					○	ベデスタルドレンライン	
K6-E020	高圧炉心注水系ストレーナ	S クラス	R/B	×	—		
K6-E021	原子炉隔離時冷却系ポンプ	S クラス	R/B	○	○	ブラケットドレンライン	
K6-E022	原子炉隔離時冷却系ポンプ駆動用 蒸気タービン	S クラス	R/B	×	—		
K6-E023	原子炉隔離時冷却系真空タンク	S クラス	R/B	×	—		
K6-E024	原子炉隔離時冷却系セパレータ	S クラス	R/B	×	—		
K6-E025	原子炉隔離時冷却系 パロメトリックコンデンサ	S クラス	R/B	×	—		
K6-E026	原子炉隔離時冷却系 蒸気タービン用潤滑油冷却器	S クラス	R/B	×	—		
K6-E027	原子炉隔離時冷却系 ポンプ用潤滑油冷却器	S クラス	R/B	×	—		
K6-E028	原子炉隔離時冷却系復水ポンプ	S クラス	R/B	×	—		
K6-E029	原子炉隔離時冷却系真空ポンプ	S クラス	R/B	×	—		

※1 S クラス施設等と重要 SA 施設との接続部は上位クラス同士であるため、上位クラス施設と下位クラス施設との接続部として抽出しない。

第 6-2-4 表 柏崎刈羽原子力発電所 6 号炉 上位クラス施設と下位クラス施設との接続部一覧表 (3/11)

整理番号	上位クラス施設	区分	設置場所	下位クラスとの接続 ^{※1} (有：○， 無：×)	評価対象 (対象：○， 対象外：×)	接続配管等	備考
K6-E030	原子炉隔離時冷却系ストレーナ	S クラス	R/B	×	—		
K6-E031	原子炉補機冷却水系熱交換器	S クラス	T/B	×	—		
K6-E032	原子炉補機冷却水ポンプ	S クラス	T/B	○	○	メカニカルシールドドレンライン	
K6-E033	原子炉補機冷却水系サージタンク	S クラス SA 施設	R/B	○	○	純水補給水ライン	
					○	大気開放ライン	
					○	オーバーフローライン	
K6-E034	原子炉補機冷却海水ポンプ	S クラス	T/B	○	○	グラウンドドレンライン	
K6-E035	原子炉補機冷却海水系ストレーナ	S クラス	T/B	×	—		
K6-E036	原子炉補機冷却海水系ポンプ室取水水位計測装置空気供給用アキュムレータ	S クラス	T/B	×	—		
K6-E037	制御棒	S クラス SA 施設	R/B	×	—		
K6-E038	制御棒駆動機構	S クラス SA 施設	R/B	○	○	制御棒駆動機構漏えい検出ライン	
K6-E039	水圧制御ユニット	S クラス SA 施設	R/B	×	—		
K6-E040	ほう酸水注入系ポンプ	S クラス SA 施設	R/B	○	○	グラウンドドレンライン	
K6-E041	ほう酸水注入系貯蔵タンク	S クラス SA 施設	R/B	○	○	オーバーフローライン	
					○	大気開放ライン	
					○	純水補給水ライン	
K6-E042	非常用ガス処理系乾燥装置	S クラス SA 施設	R/B	×	—		
K6-E043	非常用ガス処理系排風機	S クラス SA 施設	R/B	×	—		
K6-E044	非常用ガス処理系フィルタ	S クラス SA 施設	R/B	×	—		
K6-E045	中央制御室送風機	S クラス	C/B	×	—		
K6-E046	中央制御室再循環送風機	S クラス	C/B	×	—		
K6-E047	中央制御室排風機	S クラス	C/B	×	—		
K6-E048	中央制御室再循環フィルタ	S クラス	C/B	×	—		
K6-E049	原子炉格納容器	S クラス SA 施設	R/B	×	—		
K6-E050	機器搬出入口	S クラス SA 施設	R/B	×	—		
K6-E051	エアロック	S クラス SA 施設	R/B	×	—		
K6-E052	ダイヤフラムフロア	S クラス SA 施設	R/B	×	—		
K6-E053	ベント管	S クラス SA 施設	R/B	×	—		
K6-E054	原子炉格納容器貫通部	S クラス SA 施設	R/B	×	—		
K6-E055	ドライウェルスブレイ管	S クラス SA 施設	R/B	×	—		
K6-E056	サブプレッションチェンバスブレイ管	S クラス SA 施設	R/B	×	—		

※1 S クラス施設等と重要 SA 施設との接続部は上位クラス同士であるため、上位クラス施設と下位クラス施設との接続部として抽出しない。

第 6-2-4 表 柏崎刈羽原子力発電所 6 号炉 上位クラス施設と下位クラス施設との接続部一覧表 (4/11)

整理番号	上位クラス施設	区分	設置場所	下位クラスとの接続※1 (有：○， 無：×)	評価対象 (対象：○， 対象外：×)	接続配管等	備考
K6-E057	可燃性ガス濃度制御系再結合装置	S クラス	R/B	×	—		
K6-E058	可燃性ガス濃度制御系再結合装置加熱器	S クラス	R/B	×	—		
K6-E059	可燃性ガス濃度制御系再結合装置冷却器	S クラス	R/B	×	—		
K6-E060	可燃性ガス濃度制御系再結合装置ブロー	S クラス	R/B	×	—		
K6-E061	可燃性ガス濃度制御系再結合装置気水分離器	S クラス	R/B	×	—		
K6-E062	非常用ディーゼル発電設備 ディーゼル機関	S クラス	R/B	○	○	ミスト管	
					○	燃料油ドレン回収ライン	
					○	吸気ドレンセパレータドレンライン、 ベントライン	
K6-E063	非常用ディーゼル発電設備 空気だめ	S クラス	R/B	×	—		
K6-E064	非常用ディーゼル発電設備 空気圧縮機	S クラス	R/B	○	○	アンローダー弁ドレンライン	
K6-E065	非常用ディーゼル発電設備 燃料ディタンク	S クラス	R/B	○	○	ミスト管	
					○	燃料油ドレン回収ライン	
K6-E066	非常用ディーゼル発電設備 清水膨張タンク	S クラス	R/B	○	○	オーバーフローライン	
					○	大気開放ライン	
K6-E067	非常用ディーゼル発電設備 潤滑油補給タンク	S クラス	R/B	○	○	ミスト管	
K6-E068	非常用ディーゼル発電設備 機関付空気冷却器	S クラス	R/B	×	—		
K6-E069	非常用ディーゼル発電設備 潤滑油冷却器	S クラス	R/B	×	—		
K6-E070	非常用ディーゼル発電設備 清水冷却器	S クラス	R/B	×	—		
K6-E071	非常用ディーゼル発電設備 清水加熱器	S クラス	R/B	×	—		
K6-E072	非常用ディーゼル発電設備 潤滑油加熱器	S クラス	R/B	×	—		
K6-E073	非常用ディーゼル発電設備 発電機軸受潤滑油冷却器	S クラス	R/B	×	—		
K6-E074	非常用ディーゼル発電設備 清水加熱器ポンプ	S クラス	R/B	○	○	メカニカルシールドレンライン	
K6-E075	非常用ディーゼル発電設備 機関付潤滑油ポンプ	S クラス	R/B	×	—		
K6-E076	非常用ディーゼル発電設備 潤滑油プライミングポンプ	S クラス	R/B	×	—		
K6-E077	非常用ディーゼル発電設備 機関付清水ポンプ	S クラス	R/B	○	○	メカニカルシールドレンライン	
K6-E078	非常用ディーゼル発電設備 潤滑油補給ポンプ	S クラス	R/B	×	—		
K6-E079	非常用ディーゼル発電設備 排気タービン過給機	S クラス	R/B	×	—		
K6-E080	非常用ディーゼル発電設備 機関付潤滑油フィルタ	S クラス	R/B	×	—		
K6-E081	非常用ディーゼル発電設備 燃料フィルタ	S クラス	R/B	×	—		
K6-E082	非常用ディーゼル発電設備 発電機	S クラス	R/B	×	—		

※1 S クラス施設等と重要 SA 施設との接続部は上位クラス同士であるため、上位クラス施設と下位クラス施設との接続部として抽出しない。

第 6-2-4 表 柏崎刈羽原子力発電所 6 号炉 上位クラス施設と下位クラス施設との接続部一覧表 (5/11)

整理番号	上位クラス施設	区分	設置場所	下位クラスとの接続※1 (有：○， 無：×)	評価対象 (対象：○， 対象外：×)	接続配管等	備考
K6-E083	換気空調補機非常用冷却水系冷凍機	S クラス	C/B	×	—		
K6-E084	換気空調補機非常用冷却水系ポンプ	S クラス	C/B	○	○	ベースドレンライン	
K6-E085	原子炉区域給気隔離弁 アキュムレータタンク	S クラス	R/B	×	—		
K6-E086	原子炉区域排気隔離弁 アキュムレータタンク	S クラス	R/B	×	—		
K6-E087	残留熱除去系ポンプ室空調機	S クラス	R/B	×	—		
K6-E088	高圧炉心注水系ポンプ室空調機	S クラス	R/B	×	—		
K6-E089	原子炉隔離時冷却系ポンプ室空調機	S クラス	R/B	×	—		
K6-E090	非常用ガス処理系室空調機	S クラス	R/B	×	—		
K6-E091	可燃性ガス濃度制御系室空調機	S クラス	R/B	×	—		
K6-E092	非常用ディーゼル発電設備区域送風機	S クラス	R/B	×	—		
K6-E093	非常用ディーゼル発電設備区域排風機	S クラス	R/B	×	—		
K6-E094	非常用ディーゼル発電設備区域非常用送風機	S クラス	R/B	×	—		
K6-E095	コントロール建屋計測制御電源盤区域送風機	S クラス	C/B	×	—		
K6-E096	コントロール建屋計測制御電源盤区域排風機	S クラス	C/B	×	—		
K6-E097	海水熱交換器エリア非常用送風機	S クラス	T/B	×	—		
K6-E098	格納容器内雰囲気モニタ系室空調機	S クラス	R/B	×	—		
K6-E099	非常用ディーゼル発電設備区域給気処理装置	S クラス	R/B	○	○	結露水ドレンライン	
					○	換気空調補機非常用冷却水系ライン	
K6-E100	非常用ディーゼル発電設備非常用給気処理装置	S クラス	R/B	○	○	結露水ドレンライン	
K6-E101	中央制御室給気処理装置	S クラス	C/B	○	○	結露水ドレンライン	
K6-E102	コントロール建屋計測制御電源盤区域給気処理装置	S クラス	C/B	○	○	結露水ドレンライン	
					○	換気空調補機非常用冷却水系ライン	
K6-E103	海水熱交換器エリア非常用給気処理装置	S クラス	T/B	○	○	結露水ドレンライン	
K6-E104	燃料プール冷却浄化系配管	S クラス SA 施設	R/B	○	○	試料採取系ライン	
					○	燃料プール冷却浄化系ろ過脱塩装置入ロライン	
					×	燃料プール冷却浄化系ろ過脱塩装置出ロライン	逆止弁を介して接続されているため評価対象外
					×	サブプレッションプール浄化系戻りライン	逆止弁を介して接続されているため評価対象外
					×	残留熱除去系ライン	通常閉の弁を介して接続されているため評価対象外
					×	原子炉ウエルドレンライン	逆止弁を介して接続されているため評価対象外
					×	ドレンライン、ベントライン	通常閉の弁を介して接続されているため評価対象外
×	スキマサージタンク復水補給水ライン	逆止弁を介して接続されているため評価対象外					

※1 S クラス施設等と重要 SA 施設との接続部は上位クラス同士であるため、上位クラス施設と下位クラス施設との接続部として抽出しない。

第 6-2-4 表 柏崎刈羽原子力発電所 6 号炉 上位クラス施設と下位クラス施設との接続部一覧表 (6/11)

整理番号	上位クラス施設	区分	設置場所	下位クラスとの接続※1 (有：○， 無：×)	評価対象 (対象：○， 対象外：×)	接続配管等	備考
K6-E105	原子炉冷却材再循環系配管	S クラス	R/B	○	×	ポンプモーター二次シール系ライン	通常閉の弁を介して接続されているため評価対象外
					×	ドレンライン， ベントライン	通常閉の弁を介して接続されているため評価対象外
K6-E106	主蒸気系配管	S クラス SA 施設	R/B	○	○	主蒸気ライン	
					○	主蒸気ドレンライン	
					×	原子炉圧力容器ベントライン	通常閉の弁を介して接続されているため評価対象外
					×	主蒸気隔離弁アキュムレータ空気供給ライン	逆止弁を介して接続されているため評価対象外
					×	主蒸気隔離弁漏えい試験設備ライン	通常閉の弁を介して接続されているため評価対象外
					×	ドレンライン	通常閉の弁を介して接続されているため評価対象外
K6-E107	残留熱除去系配管	S クラス SA 施設	R/B	○	×	燃料プール冷却浄化系ライン	通常閉の弁を介して接続されているため評価対象外
					×	サブプレッションプール排水系移送ライン	通常閉の弁を介して接続されているため評価対象外
					×	事故時サンプリングライン	通常閉の弁を介して接続されているため評価対象外
					×	試料採取系ライン	通常閉の弁を介して接続されているため評価対象外
					×	ドレンライン， ベントライン	通常閉の弁を介して接続されているため評価対象外
					×	テストライン	通常閉の弁を介して接続されているため評価対象外
K6-E108	原子炉隔離時冷却系配管	S クラス SA 施設	R/B	○	×	油圧調整ライン	通常閉の弁を介して接続されているため評価対象外
					×	建屋内開放ライン	ラプチャーディスク (通常閉) を介して接続しているため評価対象外
					○	蒸気ドレンライン	
					○	真空タンクドレンライン	
					×	ドレンライン， ベントライン	通常閉の弁または安全弁 (通常閉) を介して接続されているため評価対象外
K6-E109	高圧炉心注水系配管	S クラス SA 施設	R/B Rw/B	○	×	残留熱除去系タイライン	通常閉の弁を介して接続されているため評価対象外
					○	サブプレッションプール浄化系ライン	
					×	ドレンライン， ベントライン	通常閉の弁を介して接続されているため評価対象外
					×	テストライン	通常閉の弁を介して接続されているため評価対象外

※1 S クラス施設等と重要 SA 施設との接続部は上位クラス同士であるため，上位クラス施設と下位クラス施設との接続部として抽出しない。

第 6-2-4 表 柏崎刈羽原子力発電所 6 号炉 上位クラス施設と下位クラス施設との接続部一覧表 (7/11)

整理番号	上位クラス施設	区分	設置場所	下位クラスとの接続※1 (有:○, 無:×)	評価対象 (対象:○, 対象外:×)	接続配管等	備考
K6-E110	復水給水系配管	Sクラス SA施設	R/B	○	×	給水ライン	逆止弁を介して接続されているため評価対象外
					×	原子炉冷却材浄化系戻りライン	逆止弁を介して接続されているため評価対象外
					×	ドレンライン	通常閉の弁を介して接続されているため評価対象外
					×	テストライン	通常閉の弁を介して接続されているため評価対象外
K6-E111	原子炉補機冷却水系配管	Sクラス SA施設	R/B T/B	○	×	防食材注入タンク入口ライン	通常閉の弁を介して接続されているため評価対象外
					×	防食材注入タンク戻りライン	通常閉の弁を介して接続されているため評価対象外
					○	常用負荷ライン	
					○	常用負荷戻りライン	
					×	試料採取系ライン	通常閉の弁を介して接続されているため評価対象外
					×	ドレンライン, ベントライン	通常閉の弁を介して接続されているため評価対象外
					×	テストライン	通常閉の弁を介して接続されているため評価対象外
K6-E112	原子炉補機冷却海水系配管	Sクラス SA施設	T/B	○	○	屋外放水ピットライン	
					×	鉄イオン注入装置ライン	逆止弁を介して接続されているため評価対象外
					×	雑用水ライン	逆止弁を介して接続されているため評価対象外
					×	ドレンライン, ベントライン	通常閉の弁を介して接続されているため評価対象外
					×	テストライン	通常閉の弁を介して接続されているため評価対象外
					○	原子炉補機冷却海水系ポンプケーシングベントライン	
					○	原子炉補機冷却海水系ポンプブローオフライン	
K6-E113	原子炉冷却材浄化系配管	Sクラス	R/B	○	×	ろ過脱塩装置ライン	通常閉の弁を介して接続されているため評価対象外
					×	ドレンライン	通常閉の弁を介して接続されているため評価対象外
					×	テストライン	通常閉の弁を介して接続されているため評価対象外
					×	試料採取系ライン	通常閉の弁を介して接続されているため評価対象外

※1 Sクラス施設等と重要SA施設との接続部は上位クラス同士であるため、上位クラス施設と下位クラス施設との接続部として抽出しない。

第 6-2-4 表 柏崎刈羽原子力発電所 6 号炉 上位クラス施設と下位クラス施設との接続部一覧表 (8/11)

整理番号	上位クラス施設	区分	設置場所	下位クラスとの接続※1 (有：○， 無：×)	評価対象 (対象：○， 対象外：×)	接続配管等	備考
K6-E114	制御棒駆動系配管	S クラス SA 施設	R/B	○	×	充填水ライン	逆止弁を介して接続されているため評価対象外
					×	バージ水ライン	逆止弁を介して接続されているため評価対象外
					×	フリククションテストライン	通常閉の弁を介して接続されているため評価対象外
					×	ドレンライン	通常閉の弁を介して接続されているため評価対象外
K6-E115	ほう酸水注入系配管	S クラス SA 施設	R/B	○	×	純水補給水系封水ライン (バイパス)	通常閉の弁を介して接続されているため評価対象外
					×	ほう酸水注入系テストライン	通常閉の弁を介して接続されているため評価対象外
					×	ほう酸水注入系テスト戻りライン	通常閉の弁を介して接続されているため評価対象外
					×	試料採取系ライン	通常閉の弁を介して接続されているため評価対象外
					×	ドレンライン、ベントライン	通常閉の弁を介して接続されているため評価対象外
K6-E116	放射性ドレン移送系配管	S クラス	R/B	○	×	テストライン	通常閉の弁を介して接続されているため評価対象外
					×	ドレンライン	通常閉の弁を介して接続されているため評価対象外
K6-E117	非常用ガス処理系配管	S クラス SA 施設	R/B	○	×	U シール補給水ライン	通常閉の弁を介して接続されているため評価対象外
K6-E118	可燃性ガス濃度制御系配管	S クラス	R/B	○	×	純水補給水系除染水ライン	逆止弁を介して接続されているため評価対象外
					×	ドレンライン	通常閉の弁を介して接続されているため評価対象外
					×	テストライン	通常閉の弁を介して接続されているため評価対象外
K6-E119	不活性ガス系配管	S クラス SA 施設	R/B	○	×	換気空調系ライン	通常閉の弁を介して接続されているため対象外
					×	窒素ガス供給ライン	通常閉の弁を介して接続されているため対象外
					×	テストライン	通常閉の弁を介して接続されているため評価対象外
					×	空気供給ライン	逆止弁を介して接続されているため評価対象外
					×	建屋内開放ライン	安全弁（通常閉）を介して接続されているため対象外

※1 S クラス施設等と重要 SA 施設との接続部は上位クラス同士であるため、上位クラス施設と下位クラス施設との接続部として抽出しない。

第 6-2-4 表 柏崎刈羽原子力発電所 6 号炉 上位クラス施設と下位クラス施設との接続部一覧表 (9/11)

整理番号	上位クラス施設	区分	設置場所	下位クラスとの接続※1 (有：○， 無：×)	評価対象 (対象：○， 対象外：×)	接続配管等	備考
K6-E120	換気空調補機非常用冷却水系配管	S クラス	C/B	○	×	防食材注入タンク 出口ライン	通常閉の弁を介して接続されているため評価対象外
					×	防食材注入タンク 出口バイパスライン	通常閉の弁を介して接続されているため評価対象外
					×	防食材注入タンク 戻りライン	通常閉の弁を介して接続されているため評価対象外
					×	防食材注入タンク 戻りバイパスライン	通常閉の弁を介して接続されているため評価対象外
					×	試料採取系ライン	通常閉の弁を介して接続されているため評価対象外
					×	ドレンライン、 ベントライン	通常閉の弁を介して接続されているため評価対象外
					×	テストライン	通常閉の弁を介して接続されているため評価対象外
K6-E121	復水補給水系配管	S クラス SA 施設	R/B Rw/B	○	×	プール水張りライン	通常閉の弁を介して接続されているため評価対象外
					×	スキマサージタンク 補給ライン	通常閉の弁を介して接続されているため評価対象外
					○	復水補給水系ライン	
					×	復水補給水系ライン	通常閉の弁または逆止弁を介して接続されているため評価対象外
					○	制御棒駆動系供給ライン	
					○	制御棒駆動系戻りライン	
					○	試料採取系ライン	
					×	燃料プール冷却浄化系ろ過脱塩器洗浄ライン	通常閉の弁を介して接続されているため評価対象外
					×	廃スラッジ系ライン	通常閉の弁を介して接続されているため評価対象外
					×	ドレンライン、 ベントライン	通常閉の弁を介して接続されているため評価対象外
					×	テストライン	通常閉の弁を介して接続されているため評価対象外
					○	原子炉冷却材浄化系・燃料プール冷却浄化系ろ過脱塩器補給ライン	
					×	系外除染設備系ライン	通常閉の弁を介して接続されているため評価対象外
×	純水補給水系ライン	通常閉の弁を介して接続されているため評価対象外					
K6-E123	タンクベント処理系配管	S クラス	R/B	○	○	タンクベント処理系ライン (二次格納施設バウンダリ)	
					×	テストライン	通常閉の弁を介して接続されているため評価対象外

※1 S クラス施設等と重要 SA 施設との接続部は上位クラス同士であるため、上位クラス施設と下位クラス施設との接続部として抽出しない。

第 6-2-4 表 柏崎刈羽原子力発電所 6 号炉 上位クラス施設と下位クラス施設との接続部一覧表 (10/11)

整理番号	上位クラス施設	区分	設置場所	下位クラスとの接続※1 (有:○, 無:×)	評価対象 (対象:○, 対象外:×)	接続配管等	備考
K6-E124	高圧窒素ガス供給系配管	S クラス SA 施設	R/B	○	○	窒素ガスボンベ接続ライン	
					×	窒素ガスボンベ接続ライン (予備)	通常閉の弁を介して接続されているため評価対象外
					×	不活性ガス系ライン	逆止弁を介して接続されているため評価対象外
					×	屋外大気開放ライン	安全弁 (通常閉) を介して接続されているため対象外
K6-E126	試料採取系 (ガス試料及び事故後サンプリング) 配管	S クラス	R/B	○	×	テストライン	通常閉の弁を介して接続されているため評価対象外
K6-E127	サブプレッションプール浄化系配管	S クラス	R/B	○	×	原子炉冷却材浄化系配管	逆止弁を介して接続されているため評価対象外
					×	サブプレッションプール浄化系配管	通常閉の弁を介して接続されているため評価対象外
					×	ドレンライン, ベントライン	通常閉の弁を介して接続されているため評価対象外
K6-E128	換気空調補機常用冷却水系配管	S クラス	R/B	○	×	テストライン	通常閉の弁を介して接続されているため評価対象外
K6-E129	非常用ディーゼル発電設備燃料油系・潤滑油系・始動空気及び吸排気系・冷却水系配管	S クラス	R/B	○	×	ドレンライン, ベントライン	通常閉の弁を介して接続されているため評価対象外
					×	清水膨張タンク純水補給水ライン	通常閉の弁を介して接続されているため評価対象外
					×	清水膨張タンク純水補給水ライン (バイパス)	通常閉の弁を介して接続されているため評価対象外
					○	排気ライン (建屋外)	
K6-E134	原子炉・タービン区域換気空調系ダクト・配管	S クラス	R/B	○	○	原子炉建屋空調ダクト (二次格納施設バウンダリ)	
K6-E135	非常用電気品区域換気空調系ダクト・配管	S クラス	R/B	×	—		
K6-E136	コントロール建屋計測制御電源盤区域換気空調系ダクト・配管	S クラス	C/B	×	—		
K6-E137	中央制御室換気空調系ダクト・配管	S クラス SA 施設	C/B	×	—		
K6-E138	海水熱交換器区域換気空調系ダクト・配管	S クラス	T/B	×	—		

※1 S クラス施設等と重要 SA 施設との接続部は上位クラス同士であるため、上位クラス施設と下位クラス施設との接続部として抽出しない。

第 6-2-4 表 柏崎刈羽原子力発電所 6 号炉 上位クラス施設と下位クラス施設との接続部一覧表 (11/11)

整理番号	上位クラス施設	区分	設置場所	下位クラスとの接続 ^{※1} (有:○, 無:×)	評価対象 (対象:○, 対象外:×)	接続配管等	備考
K6-E141	復水貯蔵槽	SA 施設	Rw/B	○	○	外部補給水ライン	
					○	大気開放ライン	
					○	オーバーフローライン	
K6-E142	復水移送ポンプ	SA 施設	Rw/B	○	○	メカニカルシールドレンライン	
K6-E143	高圧代替注水系ポンプ	SA 施設	R/B	×	—		
K6-E144	静的触媒式水素再結合器	SA 施設	R/B	×	—		
K6-E145	耐圧強化ベント系配管	SA 施設	R/B	○	×	テストライン	通常閉の弁を介して接続されているため評価対象外
K6-E146	高圧代替注水系配管	SA 施設	R/B	○	×	建屋内開放ライン	ラプチャーディスク(通常閉)を介して接続しているため評価対象外
					×	ドレンライン、ベントライン	通常閉の弁を介して接続されているため評価対象外
					○	タービン排気側蒸気ドレンライン	
K6-E147	格納容器圧力逃がし装置配管	SA 施設	R/B	×	—		
K6-E148	格納容器圧力逃がし装置/耐圧強化ベント系 遠隔手動弁操作設備	SA 施設	R/B	×	—		
K6-E149	燃料プール冷却浄化系熱交換器	SA 施設	R/B	×	—		
K6-E150	燃料プール冷却浄化系ポンプ	SA 施設	R/B	○	○	メカニカルシールドレンライン	
K6-E151	燃料プール冷却浄化系スキマサージタンク	SA 施設	R/B	×	—		
K6-E156	格納容器圧力逃がし装置/耐圧強化ベント系 遠隔空気駆動弁操作設備配管	SA 施設	R/B	○	×	遠隔空気駆動弁操作作用ポンペ	通常閉の弁を介して接続されているため評価対象外

※1 S クラス施設等と重要 SA 施設との接続部は上位クラス同士であるため、上位クラス施設と下位クラス施設との接続部として抽出しない。

第 6-2-5 表 柏崎刈羽原子力発電所 7 号炉 上位クラス施設と下位クラス施設との接続部一覧表 (1/11)

整理番号	上位クラス施設	区分	設置場所	下位クラスとの接続※1 (有：○， 無：×)	評価対象 (対象：○， 対象外：×)	接続配管等	備考
K7-0001	非常用ディーゼル発電設備 軽油タンク	S クラス SA 施設	建屋外	○	○	大気開放ライン	
					○	外部補給ロライン	
K7-0002	非常用ディーゼル発電設備 燃料移送ポンプ	S クラス	建屋外	×	—		
K7-0003	非常用ディーゼル発電設備 燃料油系配管	S クラス	建屋外	○	×	ドレンライン， ベントライン	通常閉の弁を介して 接続されているため 評価対象外
					×	予備ノズル	通常閉の弁を介して 接続されているため 評価対象外
K7-0005	格納容器圧力逃がし装置 フィルタ装置	SA 施設	建屋外	×	—		
K7-0006	格納容器圧力逃がし装置 よう素フィルタ	SA 施設	建屋外	×	—		
K7-0007	格納容器圧力逃がし装置 ドレン移送ポンプ	SA 施設	建屋外	×	—		
K7-0008	格納容器圧力逃がし装置 ドレンタンク	SA 施設	建屋外	×	—		
K7-0009	格納容器圧力逃がし装置 ラプチャーディスク	SA 施設	建屋外	×	—		
K7-0010	復水補給水系配管	SA 施設	建屋外	×	—		
K7-0011	燃料プール冷却浄化系配管	SA 施設	建屋外	×	—		
K7-0012	格納容器圧力逃がし装置配管	SA 施設	建屋外	○	×	ドレンライン	通常閉の弁を介して 接続されているため 評価対象外
					×	N ₂ パージライン	通常閉の弁を介して 接続されているため 評価対象外
K7-0024	原子炉補機冷却水系配管	SA 施設	建屋外	×	—		
K7-0025	非常用ガス処理系配管	S クラス SA 施設	建屋外	×	—		

※1 S クラス施設等と重要 SA 施設との接続部は上位クラス同士であるため，上位クラス施設と下位クラス施設との接続部として抽出しない。

第 6-2-5 表 柏崎刈羽原子力発電所 7 号炉 上位クラス施設と下位クラス施設との接続部一覧表 (2/11)

整理番号	上位クラス施設	区分	設置場所	下位クラスとの接続※1 (有：○， 無：×)	評価対象 (対象：○， 対象外：×)	接続配管等	備考
K7-E001	炉心支持構造物	S クラス	R/B	×	—		
K7-E002	原子炉圧力容器	S クラス SA 施設	R/B	×	—		
K7-E003	原子炉圧力容器支持構造物	S クラス	R/B	×	—		
K7-E004	原子炉圧力容器付属構造物	S クラス	R/B	×	—		
K7-E005	原子炉圧力容器内部構造物	S クラス SA 施設	R/B	×	—		
K7-E006	使用済燃料貯蔵プール	S クラス SA 施設	R/B	×	—		
K7-E007	キャスクビット	S クラス	R/B	×	—		
K7-E008	使用済燃料貯蔵ラック	S クラス	R/B	×	—		
K7-E009	制御棒・破損燃料貯蔵ラック	S クラス	R/B	×	—		
K7-E010	原子炉冷却材再循環ポンプ	S クラス	R/B	○	○	原子炉補機冷却水系ライン	
					○	冷却水ドレンライン	
K7-E011	主蒸気逃がし安全弁自動減圧機能用 アキュムレータ	S クラス SA 施設	R/B	×	—		
K7-E012	主蒸気逃がし安全弁逃がし弁機能用 アキュムレータ	S クラス SA 施設	R/B	×	—		
K7-E013	主蒸気隔離弁用アキュムレータ (原子炉格納容器内側)	S クラス	R/B	×	—		
K7-E014	主蒸気隔離弁用アキュムレータ (原子炉格納容器外側)	S クラス	R/B	×	—		
K7-E015	残留熱除去系熱交換器	S クラス SA 施設	R/B	×	—		
K7-E016	残留熱除去系ポンプ	S クラス	R/B	○	○	メカニカルシールド ドレンライン	
K7-E017	残留熱除去系封水ポンプ	S クラス	R/B	○	○	ブラケットドレン ライン	
K7-E018	残留熱除去系ストレーナ	S クラス SA 施設	R/B	×	—		
K7-E019	高圧炉心注水系ポンプ	S クラス	R/B	○	○	メカニカルシールド ドレンライン	
K7-E020	高圧炉心注水系ストレーナ	S クラス	R/B	×	—		
K7-E021	原子炉隔離時冷却系ポンプ	S クラス	R/B	○	○	メカニカルシールド ドレンライン	
K7-E022	原子炉隔離時冷却系ポンプ 駆動用蒸気タービン	S クラス	R/B	×	—		
K7-E023	原子炉隔離時冷却系 真空タンク	S クラス	R/B	×	—		
K7-E024	原子炉隔離時冷却系 セパレータ	S クラス	R/B	×	—		
K7-E025	原子炉隔離時冷却系 バロメトリックコンデンサ	S クラス	R/B	×	—		
K7-E026	原子炉隔離時冷却系 蒸気タービン用潤滑油冷却器	S クラス	R/B	×	—		
K7-E027	原子炉隔離時冷却系 ポンプ用潤滑油冷却器	S クラス	R/B	×	—		
K7-E028	原子炉隔離時冷却系 復水ポンプ	S クラス	R/B	○	○	ベースドレン ライン	
K7-E029	原子炉隔離時冷却系 真空ポンプ	S クラス	R/B	○	○	ベースドレン ライン	

※1 S クラス施設等と重要 SA 施設との接続部は上位クラス同士であるため、上位クラス施設と下位クラス施設との接続部として抽出しない。

第 6-2-5 表 柏崎刈羽原子力発電所 7 号炉 上位クラス施設と下位クラス施設との接続部一覧表 (3/11)

整理番号	上位クラス施設	区分	設置場所	下位クラスとの接続 ^{※1} (有:○, 無:×)	評価対象 (対象:○, 対象外:×)	接続配管等	備考
K7-E030	原子炉隔離時冷却系ストレーナ	S クラス	R/B	×	—		
K7-E031	原子炉補機冷却水系熱交換器	S クラス	T/B	×	—		
K7-E032	原子炉補機冷却水ポンプ	S クラス	T/B	○	○	メカニカルシールドドレンライン	
K7-E033	原子炉補機冷却水系サージタンク	S クラス SA 施設	R/B	○	○	純水補給水ライン	
					○	サブプレッションプール浄化系補給水ライン	
					○	大気開放ライン	
					○	オーバーフローライン	
K7-E034	原子炉補機冷却海水ポンプ	S クラス	T/B	○	○	グラントドレンライン	
K7-E035	原子炉補機冷却海水系ストレーナ	S クラス	T/B	×	—		
K7-E036	原子炉補機冷却海水系ポンプ室取水水位計測装置空気供給用アキュムレータ	S クラス	T/B	×	—		
K7-E037	制御棒	S クラス SA 施設	R/B	×	—		
K7-E038	制御棒駆動機構	S クラス SA 施設	R/B	○	○	制御棒駆動機構漏えい検出ライン	
K7-E039	水圧制御ユニット	S クラス SA 施設	R/B	×	—		
K7-E040	ほう酸水注入系ポンプ	S クラス SA 施設	R/B	○	○	グラントドレンライン	
K7-E041	ほう酸水注入系貯蔵タンク	S クラス SA 施設	R/B	○	○	オーバーフローライン	
					○	大気開放ライン	
					○	純水補給水ライン	
K7-E042	非常用ガス処理系乾燥装置	S クラス SA 施設	R/B	×	—		
K7-E043	非常用ガス処理系排風機	S クラス SA 施設	R/B	×	—		
K7-E044	非常用ガス処理系フィルタ	S クラス SA 施設	R/B	×	—		
K7-E045	中央制御室送風機	S クラス	C/B	×	—		
K7-E046	中央制御室再循環送風機	S クラス	C/B	×	—		
K7-E047	中央制御室排風機	S クラス	C/B	×	—		
K7-E048	中央制御室再循環フィルタ	S クラス	C/B	×	—		
K7-E049	原子炉格納容器	S クラス SA 施設	R/B	×	—		
K7-E050	機器搬出入口	S クラス SA 施設	R/B	×	—		
K7-E051	エアロック	S クラス SA 施設	R/B	×	—		
K7-E052	ダイヤフラムフロア	S クラス SA 施設	R/B	×	—		
K7-E053	ベント管	S クラス SA 施設	R/B	×	—		
K7-E054	原子炉格納容器貫通部	S クラス SA 施設	R/B	×	—		
K7-E055	ドライウェルスブレイ管	S クラス SA 施設	R/B	×	—		
K7-E056	サブプレッションチェンバスブレイ管	S クラス SA 施設	R/B	×	—		

※1 S クラス施設等と重要 SA 施設との接続部は上位クラス同士であるため、上位クラス施設と下位クラス施設との接続部として抽出しない。

第 6-2-5 表 柏崎刈羽原子力発電所 7 号炉 上位クラス施設と下位クラス施設との接続部一覧表 (4/11)

整理番号	上位クラス施設	区分	設置場所	下位クラスとの接続※1 (有:○, 無:×)	評価対象 (対象:○, 対象外:×)	接続配管等	備考
K7-E057	可燃性ガス濃度制御系再結合装置	Sクラス	R/B	×	—		
K7-E058	可燃性ガス濃度制御系再結合装置加熱器	Sクラス	R/B	×	—		
K7-E059	可燃性ガス濃度制御系再結合装置冷却器	Sクラス	R/B	×	—		
K7-E060	可燃性ガス濃度制御系再結合装置プロア	Sクラス	R/B	×	—		
K7-E061	可燃性ガス濃度制御系再結合装置気水分離器	Sクラス	R/B	×	—		
K7-E062	非常用ディーゼル発電設備 ディーゼル機関	Sクラス	R/B	○	○	ミスト管	
					○	燃料油ドレン回収ライン	
					○	吸気ドレンライン	
					○	シリンダ内部浸水測定ライン	
K7-E063	非常用ディーゼル発電設備 空気だめ	Sクラス	R/B	×	—		
K7-E064	非常用ディーゼル発電設備 空気圧縮機	Sクラス	R/B	○	○	アンローダー弁ドレンライン	
K7-E065	非常用ディーゼル発電設備 燃料ディタンク	Sクラス	R/B	○	○	ミスト管	
					○	燃料油ドレン回収ライン	
K7-E066	非常用ディーゼル発電設備 清水膨張タンク	Sクラス	R/B	○	○	オーバーフローライン	
					○	大気開放ライン	
					○	純水補給水ライン	
					○	純水補給水ライン (パイパス)	
K7-E067	非常用ディーゼル発電設備 潤滑油補給タンク	Sクラス	R/B	○	○	ミスト管	
K7-E068	非常用ディーゼル発電設備 機関付空気冷却器	Sクラス	R/B	×	—		
K7-E069	非常用ディーゼル発電設備 潤滑油冷却器	Sクラス	R/B	×	—		
K7-E070	非常用ディーゼル発電設備 清水冷却器	Sクラス	R/B	×	—		
K7-E071	非常用ディーゼル発電設備 清水加熱器	Sクラス	R/B	×	—		
K7-E072	非常用ディーゼル発電設備 潤滑油加熱器	Sクラス	R/B	×	—		
K7-E073	非常用ディーゼル発電設備 発電機軸受潤滑油冷却器	Sクラス	R/B	×	—		
K7-E074	非常用ディーゼル発電設備 清水加熱器ポンプ	Sクラス	R/B	○	○	メカニカルシールドドレンライン	
K7-E075	非常用ディーゼル発電設備 機関付潤滑油ポンプ	Sクラス	R/B	×	—		
K7-E076	非常用ディーゼル発電設備 潤滑油プライミングポンプ	Sクラス	R/B	×	—		
K7-E077	非常用ディーゼル発電設備 機関付清水ポンプ	Sクラス	R/B	○	○	メカニカルシールドドレンライン	
K7-E078	非常用ディーゼル発電設備 潤滑油補給ポンプ	Sクラス	R/B	×	—		
K7-E079	非常用ディーゼル発電設備 排気タービン過給機	Sクラス	R/B	×	—		
K7-E080	非常用ディーゼル発電設備 機関付潤滑油フィルタ	Sクラス	R/B	×	—		
K7-E081	非常用ディーゼル発電設備 燃料フィルタ	Sクラス	R/B	×	—		

※1 Sクラス施設等と重要 SA 施設との接続部は上位クラス同士であるため、上位クラス施設と下位クラス施設との接続部として抽出しない。

第 6-2-5 表 柏崎刈羽原子力発電所 7 号炉 上位クラス施設と下位クラス施設との接続部一覧表 (5/11)

整理番号	上位クラス施設	区分	設置場所	下位クラスとの接続※1 (有：○， 無：×)	評価対象 (対象：○， 対象外：×)	接続配管等	備考
K7-E082	非常用ディーゼル発電設備 発電機	S クラス	R/B	×	—		
K7-E083	換気空調補機非常用冷却水系冷凍機	S クラス	C/B	×	—		
K7-E084	換気空調補機非常用冷却水系ポンプ	S クラス	C/B	○	○	ベースドレンライン	
K7-E085	原子炉区域給気隔離弁 アキュムレータタンク	S クラス	R/B	×	—		
K7-E086	原子炉区域排気隔離弁 アキュムレータタンク	S クラス	R/B	×	—		
K7-E087	残留熱除去系ポンプ室空調機	S クラス	R/B	×	—		
K7-E088	高圧炉心注水系ポンプ室空調機	S クラス	R/B	×	—		
K7-E089	原子炉隔離時冷却系ポンプ室空調機	S クラス	R/B	×	—		
K7-E090	非常用ガス処理系室空調機	S クラス	R/B	×	—		
K7-E091	可燃性ガス濃度制御系室空調機	S クラス	R/B	×	—		
K7-E092	非常用ディーゼル発電設備区域送風機	S クラス	R/B	×	—		
K7-E093	非常用ディーゼル発電設備区域排風機	S クラス	R/B	×	—		
K7-E094	非常用ディーゼル発電設備区域非常用 送風機	S クラス	R/B	×	—		
K7-E095	コントロール建屋計測制御電源盤区域 送風機	S クラス	C/B	×	—		
K7-E096	コントロール建屋計測制御電源盤区域 排風機	S クラス	C/B	×	—		
K7-E097	海水熱交換器エリア非常用送風機	S クラス	T/B	×	—		
K7-E098	非常用ディーゼル発電設備区域給気処 理装置	S クラス	R/B	○	○	結露水ドレンライン	
					○	換気空調補機非常用冷却 水系ライン	
K7-E099	非常用ディーゼル発電設備非常用給気 処理装置	S クラス	R/B	○	○	結露水ドレンライン	
K7-E100	中央制御室給気処理装置	S クラス	C/B	○	○	結露水ドレンライン	
K7-E101	コントロール建屋計測制御電源盤区域 給気処理装置	S クラス	C/B	○	○	結露水ドレンライン	
					○	換気空調補機非常用冷却 水系ライン	
K7-E102	海水熱交換器エリア非常用給気処理装 置	S クラス	T/B	○	○	結露水ドレンライン	
K7-E103	燃料プール冷却浄化系配管	S クラス SA 施設	R/B	○	○	試料採取系ライン	
					○	燃料プール冷却浄化系 ろ過脱塩装置入口ライ ン	
					×	燃料プール冷却浄化系 ろ過脱塩装置出口ライ ン	逆止弁を介して接続 されているため評価 対象外
					×	サブプレッションプール 浄化系戻りライン	逆止弁を介して接続 されているため評価 対象外
					×	残留熱除去系ライン	通常閉の弁を介して 接続されているため 評価対象外
					×	原子炉ウェルドレンラ イン	逆止弁を介して接続 されているため評価 対象外
					×	ドレンライン， ベントライン	通常閉の弁を介して 接続されているため 評価対象外

※1 S クラス施設等と重要 SA 施設との接続部は上位クラス同士であるため、上位クラス施設と下位クラス施設との接続部として抽出しない。

第 6-2-5 表 柏崎刈羽原子力発電所 7 号炉 上位クラス施設と下位クラス施設との接続部一覧表 (6/11)

整理番号	上位クラス施設	区分	設置場所	下位クラスとの接続※1 (有：○， 無：×)	評価対象 (対象：○， 対象外：×)	接続配管等	備考
K7-E104	原子炉冷却材再循環系配管	S クラス	R/B	○	×	ポンプモーター二次シール系ライン	通常閉の弁を介して接続されているため評価対象外
					×	ドレンライン， ベントライン	通常閉の弁を介して接続されているため評価対象外
K7-E105	主蒸気系配管	S クラス SA 施設	R/B	○	○	主蒸気ライン	
					○	主蒸気ドレンライン	
					×	原子炉圧力容器ベントライン	通常閉の弁を介して接続されているため評価対象外
					×	主蒸気隔離弁アキュムレータ空気供給ライン	逆止弁を介して接続されているため評価対象外
					×	主蒸気隔離弁漏えい試験設備ライン	通常閉の弁を介して接続されているため評価対象外
					×	ドレンライン	通常閉の弁を介して接続されているため評価対象外
K7-E106	残留熱除去系配管	S クラス SA 施設	R/B	○	×	燃料プール冷却浄化系ライン	通常閉の弁を介して接続されているため評価対象外
					×	復水補給水系洗浄ライン	逆止弁を介して接続されているため評価対象外
					×	サブプレッションプール排水系移送ライン	通常閉の弁を介して接続されているため評価対象外
					×	事故時サンプリングライン	通常閉の弁を介して接続されているため評価対象外
					×	試料採取系ライン	通常閉の弁を介して接続されているため評価対象外
					×	ドレンライン， ベントライン	通常閉の弁を介して接続されているため評価対象外
					×	テストライン	通常閉の弁を介して接続されているため評価対象外
K7-E107	原子炉隔離時冷却系配管	S クラス SA 施設	R/B	○	○	真空ポンプ吐出ライン (サブプレッションチェンバ側)	
					×	油圧調整ライン	通常閉の弁を介して接続されているため評価対象外
					×	建屋内開放ライン	ラプチャーディスク(通常閉)を介して接続しているため評価対象外
					○	蒸気ドレンライン	
					○	真空タンクドレンライン	
					×	ドレンライン， ベントライン	通常閉の弁または安全弁(通常閉)を介して接続されているため評価対象外

※1 S クラス施設等と重要 SA 施設との接続部は上位クラス同士であるため，上位クラス施設と下位クラス施設との接続部として抽出しない。

第 6-2-5 表 柏崎刈羽原子力発電所 7 号炉 上位クラス施設と下位クラス施設との接続部一覧表 (7/11)

整理番号	上位クラス施設	区分	設置場所	下位クラスとの接続 ^{※1} (有:○, 無:×)	評価対象 (対象:○, 対象外:×)	接続配管等	備考
K7-E108	高圧炉心注水系配管	S クラス SA 施設	R/B Rw/B	○	×	残留熱除去系タイライン	通常閉の弁を介して接続されているため評価対象外
					○	サブプレッションプール浄化系ライン	
					×	ドレンライン, ベントライン	通常閉の弁を介して接続されているため評価対象外
					×	テストライン	通常閉の弁を介して接続されているため評価対象外
K7-E109	復水給水系配管	S クラス SA 施設	R/B	○	×	給水ライン	逆止弁を介して接続されているため評価対象外
					×	原子炉冷却材浄化系戻りライン	逆止弁を介して接続されているため評価対象外
					×	ドレンライン	通常閉の弁を介して接続されているため評価対象外
					×	テストライン	通常閉の弁を介して接続されているため評価対象外
K7-E110	原子炉補機冷却水系配管	S クラス SA 施設	R/B T/B	○	×	防食材注入タンク入口ライン	通常閉の弁を介して接続されているため評価対象外
					×	防食材注入タンク戻りライン	通常閉の弁を介して接続されているため評価対象外
					○	常用負荷ライン	
					○	常用負荷戻りライン	
					×	試料採取系ライン	通常閉の弁を介して接続されているため評価対象外
					×	ドレンライン, ベントライン	通常閉の弁を介して接続されているため評価対象外
					×	テストライン	通常閉の弁を介して接続されているため評価対象外
K7-E111	原子炉補機冷却海水系配管	S クラス SA 施設	T/B	○	○	屋外放水ビットライン	
					×	鉄イオン注入装置ライン	逆止弁を介して接続されているため評価対象外
					×	雑用水ライン	逆止弁を介して接続されているため評価対象外
					×	ドレンライン, ベントライン	通常閉の弁を介して接続されているため評価対象外
					×	テストライン	通常閉の弁を介して接続されているため評価対象外
K7-E112	原子炉冷却材浄化系配管	S クラス	R/B	○	×	ろ過脱塩装置ライン	通常閉の弁を介して接続されているため評価対象外
					×	ドレンライン	通常閉の弁を介して接続されているため評価対象外
					×	テストライン	通常閉の弁を介して接続されているため評価対象外
					×	試料採取系ライン	通常閉の弁を介して接続されているため評価対象外

※1 S クラス施設等と重要 SA 施設との接続部は上位クラス同士であるため、上位クラス施設と下位クラス施設との接続部として抽出しない。

第 6-2-5 表 柏崎刈羽原子力発電所 7 号炉 上位クラス施設と下位クラス施設との接続部一覧表 (8/11)

整理番号	上位クラス施設	区分	設置場所	下位クラスとの接続※1 (有：○， 無：×)	評価対象 (対象：○， 対象外：×)	接続配管等	備考
K7-E113	制御棒駆動系配管	S クラス SA 施設	R/B	○	×	充填水ライン	逆止弁を介して接続されているため評価対象外
					×	バージ水ライン	逆止弁を介して接続されているため評価対象外
					×	フリクションテストライン	通常閉の弁を介して接続されているため評価対象外
					×	ドレンライン	通常閉の弁を介して接続されているため評価対象外
K7-E114	ほう酸水注入系配管	S クラス SA 施設	R/B	○	○	純水補給水系封水ライン	
					×	純水補給水系封水ライン (バイパス)	通常閉の弁を介して接続されているため評価対象外
					×	ほう酸水注入系テストライン	通常閉の弁を介して接続されているため評価対象外
					×	ほう酸水注入系テスト戻りライン	通常閉の弁を介して接続されているため評価対象外
					×	試料採取系ライン	通常閉の弁を介して接続されているため評価対象外
					×	ドレンライン， ベントライン	通常閉の弁を介して接続されているため評価対象外
K7-E115	放射性ドレン移送系配管	S クラス	R/B	○	×	テストライン	通常閉の弁を介して接続されているため評価対象外
K7-E116	非常用ガス処理系配管	S クラス SA 施設	R/B	○	×	Uシール補給水ライン	通常閉の弁を介して接続されているため評価対象外
					×	ドレンライン	通常閉の弁を介して接続されているため評価対象外
					○	Uシールベントライン	
K7-E117	可燃性ガス濃度制御系配管	S クラス	R/B	○	×	純水補給水系除染水ライン	逆止弁を介して接続されているため評価対象外
					×	ドレンライン， ベントライン	通常閉の弁を介して接続されているため評価対象外
K7-E118	不活性ガス系配管	S クラス SA 施設	R/B	○	×	換気空調系ライン	通常閉の弁を介して接続されているため評価対象外
					×	窒素ガス供給ライン	通常閉の弁を介して接続されているため評価対象外
					×	テストライン	通常閉の弁を介して接続されているため評価対象外
					×	空気供給ライン	逆止弁を介して接続されているため評価対象外
					×	建屋内開放ライン	安全弁 (通常閉) を介して接続されているため対象外

※1 S クラス施設等と重要 SA 施設との接続部は上位クラス同士であるため、上位クラス施設と下位クラス施設との接続部として抽出しない。

第 6-2-5 表 柏崎刈羽原子力発電所 7 号炉 上位クラス施設と下位クラス施設との接続部一覧表 (9/11)

整理番号	上位クラス施設	区分	設置場所	下位クラスとの接続※1 (有:○, 無:×)	評価対象 (対象:○, 対象外:×)	接続配管等	備考
K7-E119	換気空調補機非常用冷却水系配管	S クラス	C/B	○	×	防食材注入タンク 出口ライン	通常閉の弁を介して接続されているため評価対象外
					×	防食材注入タンク 出口バイパスライン	通常閉の弁を介して接続されているため評価対象外
					×	防食材注入タンク 戻りライン	通常閉の弁を介して接続されているため評価対象外
					×	防食材注入タンク 戻りバイパスライン	通常閉の弁を介して接続されているため評価対象外
					×	試料採取系ライン	通常閉の弁を介して接続されているため評価対象外
					×	ドレンライン, ベントライン	通常閉の弁を介して接続されているため評価対象外
					×	テストライン	通常閉の弁を介して接続されているため評価対象外
K7-E120	復水補給水系配管	S クラス SA 施設	R/B Rw/B	○	×	残留熱除去系ライン	通常閉の弁を介して接続されているため評価対象外
					×	プール水張りライン	通常閉の弁を介して接続されているため評価対象外
					×	スキマサージタンク 補給ライン	通常閉の弁を介して接続されているため評価対象外
					○	復水補給水系ライン	
					×	復水補給水系ライン	通常閉の弁または逆止弁を介して接続されているため評価対象外
					○	制御棒駆動系供給ライン	
					○	制御棒駆動系戻りライン	
					○	試料採取系ライン	
					×	燃料プール冷却浄化系ろ過脱塩器洗浄ライン	通常閉の弁を介して接続されているため評価対象外
					×	廃スラッジ系ライン	通常閉の弁を介して接続されているため評価対象外
					×	放射性ドレン移送系ライン	通常閉の弁を介して接続されているため評価対象外
					×	ドレンライン, ベントライン	通常閉の弁を介して接続されているため評価対象外
					×	テストライン	通常閉の弁を介して接続されているため評価対象外
×	予備ライン	通常閉の弁を介して接続されているため評価対象外					
K7-E122	タンクベント処理系配管	S クラス	R/B	○	○	タンクベント処理系ライン (二次格納施設バウンダリ)	

※1 S クラス施設等と重要 SA 施設との接続部は上位クラス同士であるため、上位クラス施設と下位クラス施設との接続部として抽出しない。

第 6-2-5 表 柏崎刈羽原子力発電所 7 号炉 上位クラス施設と下位クラス施設との接続部一覧表 (10/11)

整理番号	上位クラス施設	区分	設置場所	下位クラスとの接続※1 (有：○， 無：×)	評価対象 (対象：○， 対象外：×)	接続配管等	備考
K7-E123	高圧窒素ガス供給系配管	S クラス SA 施設	R/B	○	○	窒素ポンベ接続ライン	
					×	窒素ポンベ接続ライン (予備側)	通常閉の弁を介して接続されているため評価対象外
					×	不活性ガス系ライン	通常閉の弁を介して接続されているため評価対象外
					×	屋外大気開放ライン	安全弁（通常閉）を介して接続されているため対象外
K7-E125	試料採取系 (ガス試料及び事故後サンプリング) 配管	S クラス	R/B	○	×	テストライン	通常閉の弁を介して接続されているため評価対象外
K7-E126	サブプレッションプール浄化系配管	S クラス	R/B	○	×	燃料プール補給ライン	通常閉の弁を介して接続されているため評価対象外
					×	サブプレッションプール浄化系ライン	通常閉の弁、逆止弁を介して接続されているため評価対象外
					×	原子炉補機冷却水系ライン	通常閉の弁を介して接続されているため評価対象外
					×	ドレンライン、 ベントライン	通常閉の弁を介して接続されているため評価対象外
K7-E127	換気空調補機常用冷却水系配管	S クラス	R/B	○	×	テストライン	通常閉の弁を介して接続されているため評価対象外
K7-E128	非常用ディーゼル発電設備燃料油系・潤滑油系・始動空気及び吸排気系・冷却水系配管	S クラス	R/B	○	×	ドレンライン、 ベントライン	通常閉の弁を介して接続されているため評価対象外
				○	○	排気ライン（建屋外）	
K7-E130	計装用圧縮空気系配管	S クラス	R/B	○	×	テストライン	通常閉の弁を介して接続されているため評価対象外
K7-E133	原子炉・タービン区域換気空調系ダクト・配管	S クラス	R/B	○	○	原子炉建屋空調ダクト (二次格納施設パウンダリ)	
K7-E134	非常用電気品区域換気空調系ダクト・配管	S クラス	R/B	○	○	排気側ダクト	
K7-E135	コントロール建屋計測制御電源盤区域換気空調系ダクト・配管	S クラス	C/B	○	○	排気側ダクト	
K7-E136	中央制御室換気空調系ダクト・配管	S クラス SA 施設	C/B	×	—		
K7-E137	海水熱交換器区域換気空調系ダクト・配管	S クラス	T/B	×	—		

※1 S クラス施設等と重要 SA 施設との接続部は上位クラス同士であるため、上位クラス施設と下位クラス施設との接続部として抽出しない。

第 6-2-5 表 柏崎刈羽原子力発電所 7 号炉 上位クラス施設と下位クラス施設との接続部一覧表 (11/11)

整理番号	上位クラス施設	区分	設置場所	下位クラスとの接続※1 (有:○, 無:×)	評価対象 (対象:○, 対象外:×)	接続配管等	備考
K7-E141	復水貯蔵槽	SA 施設	Rw/B	○	○	復水補給水ライン	
					○	外部補給水ライン	
					○	大気開放ライン	
					○	オーバーフローライン	
K7-E142	復水移送ポンプ	SA 施設	Rw/B	○	○	メカニカルシールドレンライン	
K7-E143	高圧代替注水系ポンプ	SA 施設	R/B	×	—		
K7-E144	静的触媒式水素再結合器	SA 施設	R/B	×	—		
K7-E145	耐圧強化ベント系配管	SA 施設	R/B	○	×	テストライン	通常閉の弁を介して接続されているため評価対象外
K7-E146	高圧代替注水系配管	SA 施設	R/B	○	○	タービン排気側蒸気ドレンライン	
					×	ドレンライン、ベントライン	通常閉の弁を介して接続されているため評価対象外
					×	試運転用所内蒸気系接続ライン	通常閉の弁を介して接続されているため評価対象外
					×	建屋内開放ライン	ラプチャーディスク(通常閉)を介して接続しているため評価対象外
K7-E147	格納容器圧力逃がし装置配管	SA 施設	R/B	×	—		
K7-E148	格納容器圧力逃がし装置/耐圧強化ベント系、遠隔手動弁操作設備	SA 施設	R/B	×	—		
K7-E149	燃料プール冷却浄化系熱交換器	SA 施設	R/B	×	—		
K7-E150	燃料プール冷却浄化系ポンプ	SA 施設	R/B	○	○	メカニカルシールドレンライン	
K7-E151	燃料プール冷却浄化系スキマサージタンク	SA 施設	R/B	○	○	復水補給水ライン	
K7-E156	格納容器圧力逃がし装置/耐圧強化ベント系、遠隔空気駆動弁操作設備配管	SA 施設	R/B	○	×	遠隔空気駆動弁操作作用ポンベ	通常閉の弁を介して接続されているため評価対象外

※1 S クラス施設等と重要 SA 施設との接続部は上位クラス同士であるため、上位クラス施設と下位クラス施設との接続部として抽出しない。

第 6-2-6 表 柏崎刈羽原子力発電所 6 号及び 7 号炉 上位クラス施設と下位クラス施設との接続部一覧表

整理番号	上位クラス施設	区分	設置場所	下位クラスとの接続※1 (有：○， 無：×)	評価対象 (対象：○， 対象外：×)	接続配管等	備考
共-0001	第一ガスタービン発電機	SA 施設	建屋外	×	—		
共-0002	第一ガスタービン発電機用燃料タンク	SA 施設	建屋外	×	—		
共-0003	第一ガスタービン発電機用燃料移送ポンプ	SA 施設	建屋外	×	—		
共-0004	第一ガスタービン発電機用燃料移送系配管	SA 施設	建屋外	×	—		
共-E001	中央制御室待避室空気ポンベ陽圧化装置配管	SA 施設	C/B Rw/B	○	○	中央制御室待避室 空気ポンベ陽圧化装置 (空気ポンベ)	
					×	予備ポンベ接続ライン	通常閉の弁を介して 接続されているため 評価対象外
共-E002	5号炉原子炉建屋内緊急時対策所(対策本部)陽圧化装置配管	SA 施設	5号 R/B	○	○	5号炉原子炉建屋内 緊急時対策所(対策本部) 陽圧化装置 (空気ポンベ)	
					×	予備ポンベ接続ライン	通常閉の弁を介して 接続されているため 評価対象外
共-E003	5号炉原子炉建屋内緊急時対策所(対策本部)二酸化炭素吸収装置	SA 施設	5号 R/B	×	—		
共-E004	5号炉原子炉建屋内緊急時対策所(対策本部)高気密室	SA 施設	5号 R/B	×	—		
共-E005	5号炉原子炉建屋内緊急時対策所(待避場所)陽圧化装置配管	SA 施設	5号 R/B	○	○	5号炉原子炉建屋内 緊急時対策所(待避場所) 陽圧化装置 (空気ポンベ)	

※1 Sクラス施設等と重要 SA 施設との接続部は上位クラス同士であるため、上位クラス施設と下位クラス施設との接続部として抽出しない。

第 6-2-7 表 6 号炉 上位クラス施設と下位クラス施設との接続部の評価結果 (1/10)

建屋外上位クラス施設	波及的影響を及ぼすおそれのある下位クラス接続配管等 【 】：耐震クラス	評価結果	備考
非常用ディーゼル発電設備 軽油タンク	大気開放ライン【C】	大気開放ラインはタンク上部（通常液位より上部）に接続しており、破損した場合でも、タンクの機能に影響を及ぼすことはない（タンク内の軽油が流出することはない）。かつ、当該ラインが破損した場合でも、タンクのベント機能に影響を与えない。	—

第 6-2-7 表 6 号炉 上位クラス施設と下位クラス施設との接続部の評価結果 (2/10)

建屋内上位クラス施設	波及的影響を及ぼすおそれのある下位クラス接続配管等 【 】：耐震クラス	評価結果	備考
原子炉冷却材再循環ポンプ	原子炉補機冷却水系ライン【C】	原子炉冷却材再循環ポンプは地震スクラム後には動作機能要求がなく，原子炉圧力容器バウンダリとしての機能のみが要求される。原子炉補機冷却水系ライン及び冷却水ドレンラインが破損した場合でも，原子炉圧力容器バウンダリとしての機能に影響を与えない。	—
	冷却水ドレンライン【C】		
残留熱除去系ポンプ	メカニカルシールドレンライン【C】	メカニカルシールドレンライン及びペDESTALドレンラインが破損した場合でも，上位クラス施設（ポンプ）の機能に影響を与えない。	—
	ペDESTALドレンライン【C】		
残留熱除去系封水ポンプ	ブラケットドレンライン【C】	ブラケットドレンラインが破損した場合でも，上位クラス施設（ポンプ）の機能に影響を与えない。	—
高圧炉心注水系ポンプ	メカニカルシールドレンライン【C】	メカニカルシールドレンライン及びペDESTALドレンラインが破損した場合でも，上位クラス施設（ポンプ）の機能に影響を与えない。	—
	ペDESTALドレンライン【C】		
原子炉隔離時冷却系ポンプ	ブラケットドレンライン【C】	ブラケットドレンラインが破損した場合でも，上位クラス施設（ポンプ）の機能に影響を与えない。	—
原子炉補機冷却水ポンプ	メカニカルシールドレンライン【C】	メカニカルシールドレンラインが破損した場合でも，上位クラス施設（ポンプ）の機能に影響を与えない。	—

第 6-2-7 表 6 号炉 上位クラス施設と下位クラス施設との接続部の評価結果 (3/10)

建屋内上位クラス施設	波及的影響を及ぼすおそれのある下位クラス接続配管等 【 】：耐震クラス	評価結果	備考
原子炉補機冷却水系サージタンク	純水補給水ライン【C】	純水補給水ラインはタンク上部（通常水位より上部）に接続しており、破損した場合でも、タンクの機能に影響を及ぼすことはない（タンク内の水が流出することはない）。	—
	大気開放ライン【C】	大気開放ラインはタンク上部（通常水位より上部）に接続しており、破損した場合でも、タンクの機能に影響を及ぼすことはない（タンク内の水が流出することはない）。 かつ、当該ラインが破損した場合でも、タンクのベント機能に影響を与えない。	—
	オーバーフローライン【C】	オーバーフローラインはタンク上部（通常水位より上部）に接続しており、破損した場合でも、タンクの機能に影響を及ぼすことはない（タンク内の水が流出することはない）。	—
原子炉補機冷却海水ポンプ	グラウンドドレンライン【C】	グラウンドドレンラインが破損した場合でも、上位クラス施設（ポンプ）の機能に影響を与えない。	—
制御棒駆動機構	制御棒駆動機構漏えい検出ライン【C】	漏えい検出ラインは制御棒駆動機構の動作機能とは無関係であり、かつ原子炉圧力容器バウンダリ外であることから破損した場合でも、上位クラス施設（制御棒駆動機構）の機能に影響を与えない。	—
ほう酸水注入系ポンプ	グラウンドドレンライン【C】	グラウンドドレンラインが破損した場合でも、上位クラス施設（ポンプ）の機能に影響を与えない。	—

第 6-2-7 表 6 号炉 上位クラス施設と下位クラス施設との接続部の評価結果 (4/10)

建屋内上位クラス施設	波及的影響を及ぼすおそれのある下位クラス接続配管等 【 】：耐震クラス	評価結果	備考
ほう酸水注入系貯蔵タンク	オーバーフローライン【C】	オーバーフローラインはタンク上部(通常水位より上部)に接続しており、破損した場合でも、タンクの機能に影響を及ぼすことはない(タンク内の水が流出することはない)。	—
	大気開放ライン【C】	大気開放ラインはタンク上部(通常水位より上部)に接続しており、破損した場合でも、タンクの機能に影響を及ぼすことはない(タンク内の水が流出することはない)。かつ、当該ラインが破損した場合でも、タンクのベント機能に影響を与えない。	—
	純水補給水ライン【C】	純水補給水ラインはタンク上部(通常水位より上部)に接続しており、破損した場合でも、タンクの機能に影響を及ぼすことはない(タンク内の水が流出することはない)。	—
非常用ディーゼル発電設備 ディーゼル機関	ミスト管【C】	ディーゼル機関本体のミスト管が破損してもオイルミストの排出機能を損なうことが無いことから、上位クラス施設(ディーゼル機関)の機能に影響を与えない。	—
	燃料油ドレン回収ライン【C】	燃料油ドレン回収ラインが破損した場合でも、上位クラス施設(ディーゼル機関)の機能に影響を与えない。	—
	吸気ドレンセパレータドレンライン【C】 吸気ドレンセパレータベントライン【C】	燃料油ドレンセパレータドレンライン及びベントラインが破損した場合でも、上位クラス施設(給気ドレンセパレータ(ディーゼル機関))の機能に影響を与えない。	—
非常用ディーゼル発電設備 空気圧縮機	アンローダー弁ドレンライン【C】	アンローダー弁ドレンラインが破損した場合でも、上位クラス施設(空気圧縮機)の機能に影響を与えない。	—

第 6-2-7 表 6 号炉 上位クラス施設と下位クラス施設との接続部の評価結果 (5/10)

建屋内上位クラス施設	波及的影響を及ぼすおそれのある下位クラス接続配管等 【 】：耐震クラス	評価結果	備考
非常用ディーゼル発電設備 燃料ディタンク	ミスト管 【C】	ミスト管が破損してもオイルミストの排出機能及びベント機能を損なうことが無いことから、上位クラス施設（燃料ディタンク）の機能に影響を与えない。	—
	燃料油ドレン回収ライン 【C】	ドレン回収ラインはタンクの通常水位より上部に接続されていることから、破損した場合でも、タンクの機能に影響を及ぼすことはない（タンク内の燃料油が流出することはない）。	—
非常用ディーゼル発電設備 清水膨張タンク	オーバーフローライン 【C】	オーバーフローラインは清水膨張タンクの通常水位より上部に接続しており、破損した場合でも、上位クラス施設の機能に影響を及ぼすことはない（タンク内の水が流出することはない）。	—
	大気開放ライン 【C】	大気開放ラインは、破損してもベントの機能を損なうことが無いことから、上位クラス施設（清水膨張タンク）の機能に影響を与えない。	—
非常用ディーゼル発電設備 潤滑油補給タンク	ミスト管 【C】	ミスト管が破損してもオイルミストの排出機能及びベント機能を損なうことが無いことから、上位クラス施設（潤滑油補給タンク）の機能に影響を与えない。	—

第 6-2-7 表 6 号炉 上位クラス施設と下位クラス施設との接続部の評価結果 (6/10)

建屋内上位クラス施設	波及的影響を及ぼすおそれのある下位クラス接続配管等【 】：耐震クラス	評価結果	備考
非常用ディーゼル発電設備 清水加熱器ポンプ	メカニカルシールドレンライン【C】	清水加熱器ポンプのメカニカルシール部漏えい確認用ラインであり、配管が破損しても上位クラス施設（ポンプ）の機能に影響を与えない。	—
非常用ディーゼル発電設備 機関付清水ポンプ	メカニカルシールドレンライン【C】	機関付清水ポンプのメカニカルシール部漏えい確認用ラインであり、配管が破損しても上位クラス施設（ポンプ）の機能に影響を与えない。	—
換気空調補機非常用冷却水系ポンプ	ベースドレンライン【C】	ベースドレンラインが破損した場合でも、上位クラス施設（ポンプ）の機能に影響を与えない。	—
非常用ディーゼル発電設備区域給気処理装置	結露水ドレンライン【C】	結露水ドレンラインが破損した場合でも、上位クラス施設（給気処理装置）の機能に影響を与えない。	—
非常用ディーゼル発電設備非常用給気処理装置			
中央制御室給気処理装置			
コントロール建屋計測制御電源盤区域給気処理装置			
海水熱交換器エリア非常用給気処理装置			
非常用ディーゼル発電設備区域給気処理装置	換気空調補機非常用冷却水系ライン【C】	冷却水ラインが損傷しても給気機能を損なうものではないことから、上位クラス施設（給気処理装置）の機能に影響を与えない。	—
コントロール建屋計測制御電源盤区域給気処理装置			
燃料プール冷却浄化系配管	試料採取系ライン【C】	小口径配管のため、損傷しても影響は軽微であることから上位クラス施設（燃料プール冷却浄化配管）への影響はない。	—
	燃料プール冷却浄化系ろ過脱塩装置入口ライン【B】	S A 運用時に当該配管の隔離弁を閉めるため、上位クラス施設（燃料プール冷却浄化系配管）への機能に影響を与えない。	—

第 6-2-7 表 6 号炉 上位クラス施設と下位クラス施設との接続部の評価結果 (7/10)

建屋内上位クラス施設	波及的影響を及ぼすおそれのある下位クラス接続配管等 【 】：耐震クラス	評価結果	備考
主蒸気系配管	主蒸気ライン【B】	主蒸気外側隔離弁の下流側で主蒸気系配管が完全破断した場合、破断口からは、破断管及び主蒸気ヘッダを介した健全管より冷却材が外部に流出する。冷却材の流出量は原子炉圧力容器ノズルに設置されている流量制限器により、破断した配管の本数に係わらず定格主蒸気流量の200%に制限される。その際に、主蒸気流量大信号により主蒸気隔離弁が5秒で全閉し、流出は食い止められるが、事故解析においては、この間に流出した冷却水によって原子炉圧力容器内の水位が炉心頂部よりも低下することはない。このことから、波及的影響により主蒸気外側隔離弁の下流側の配管が破損した場合の影響は、原子炉格納容器外で主蒸気系配管が破断を想定した場合の安全解析結果に包絡される。	—
	主蒸気ドレンライン【B】	主蒸気ドレンラインが破損しても、MSトンネル室内の漏えい検知により隔離弁で隔離できることから、上位の施設(主蒸気ドレン配管)の機能(原子炉圧力容器バウンダリ)に影響は与えない。	—
原子炉隔離時冷却系配管	蒸気ドレンライン【B】	原子炉隔離時冷却系ポンプ起動時は隔離弁が閉となるため、下位クラス施設が破損したとしても上位クラス施設(原子炉隔離時冷却系配管)の機能に影響を与えない。	—
	真空タンクドレンライン【C】	上流側第一隔離弁が通常閉であり、下位クラス施設が破損したとしても上位クラス施設(真空タンクドレンライン)の機能に影響を与えない。	—

第 6-2-7 表 6 号炉 上位クラス施設と下位クラス施設との接続部の評価結果 (8/10)

建屋内上位クラス施設	波及的影響を及ぼすおそれのある下位クラス接続配管等 【 】：耐震クラス	評価結果	備考
高圧炉心注水系配管	サプレッションプール浄化系ライン 【B】	S A運用時に当該配管の隔離弁を閉めるため、下位クラス施設（サプレッションプール浄化ライン）が破損したとしても上位クラス施設（高圧炉心注水系配管）の機能に影響を与えない。	—
原子炉補機冷却水系配管	常用負荷ライン【C】	原子炉補機冷却水系サージタンクの“水位低”による信号により、下流側の弁（緊急遮断弁）により常用系と非常用系が分離できることから波及的影響は生じない。	—
	常用負荷戻りライン【C】	下流側の逆止弁により常用系と非常用系が分離できることから、下位クラス施設（原子炉補機冷却水配管（常用系））が損傷したとしても、上位クラス施設（原子炉補機冷却水系配管（非常用系））の機能に影響を与えない。	—
	サプレッションプール浄化系ポンプ軸受冷却ライン【B】	小口径配管のため、損傷しても影響は軽微であることから上位クラス施設（原子炉補機冷却水系配管）への影響はない。	—
原子炉補機冷却海水系配管	屋外放水ピットライン【C】	放水ピットに流出する配管が破損しても放水ピットに流れ出るだけであり、上位の機能（原子炉補機冷却海水系配管）に影響を与えない。	—
	原子炉補機冷却海水系ポンプケーシングベントライン【C】	ケーシングベントラインが破損した場合でも、上位クラス施設（ポンプ）の機能に影響を与えない。	—
	原子炉補機冷却海水系ポンプブローオフライン【C】	ブローオフラインが破損した場合でも、上位クラス施設（ポンプ）の機能に影響を与えない。	—

第 6-2-7 表 6 号炉 上位クラス施設と下位クラス施設との接続部の評価結果 (9/10)

建屋内上位クラス施設	波及的影響を及ぼすおそれのある下位クラス接続配管等 【 】：耐震クラス	評価結果	備考
復水補給水系配管	復水補給水系ライン【B】	S A時に隔離弁を“閉”運用となることから、上位クラス施設（復水補給水系配管）の機能に影響を及ぼすことはない。	—
	制御棒駆動系供給ライン【B】	S A時に隔離弁を“閉”運用となることから、上位クラス施設（復水補給水系配管）の機能に影響を与えない。	—
	制御棒駆動系戻りライン【B】	制御棒駆動系戻りラインは、エレベーション的にそれ以上先まで系統水がいかないことから、上位クラス施設（復水補給水系配管）の機能に影響を与えない。	—
	試料採取系ライン【C】	S A時に当該サンプリングライン元弁は“閉”運用となることから、上位クラス施設（復水補給水系配管）の機能に影響を与えない。	—
	原子炉冷却材浄化系・燃料プール冷却浄化系ろ過脱塩器補給ライン【B】	S A時に隔離弁を“閉”運用となることから、上位クラス施設（復水補給水系配管）の機能に影響を与えない。	—
タンクベント処理系配管	タンクベント処理系ライン （二次格納施設バウンダリ）【C】	タンクベント処理系配管が破損しても、原子炉区域換気空調系隔離信号により隔離弁が“閉”となり、二次格納施設は隔離されるため、二次格納施設のバウンダリ機能に影響は与えない。	—
高圧窒素ガス供給系配管	窒素ガスボンベ接続ライン【-】	接続部より窒素ガスボンベ側については可搬式であり、可搬ボンベ接続前は“閉”運用であることから、上位クラス施設に影響はない。	—
非常用ディーゼル発電設備燃料油系・潤滑油系・始動空気及び吸排気系・冷却水系配管	排気ライン（建屋外）【C】	排気ラインが破損しても屋外に排気する機能を損なうものではないことから、上位クラス施設（非常用ディーゼル発電設備 始動空気及び吸排気系配管）の機能に影響を与えない。	—

第6-2-7表 6号炉 上位クラス施設と下位クラス施設との接続部の評価結果 (10/10)

建屋内上位クラス施設	波及的影響を及ぼすおそれのある下位クラス接続配管等 【 】：耐震クラス	評価結果	備考
原子炉・タービン区域換気空調系ダクト・配管	原子炉建屋空調ダクト (二次格納施設バウンダリ) 【C】	空調ダクトが破損しても隔離弁により二次格納施設は隔離されるため、二次格納施設バウンダリの機能に影響はない。	—
復水貯蔵槽	外部補給水ライン 【B】	外部補給水ラインがタンクの通常水位より上部に接続されていることから、純水補給水ラインが破損した場合でも、上位クラス施設に影響を及ぼすことはない(タンク内の水が流出することはない)。	—
	大気開放ライン 【B】	大気開放ラインは、破損してもベントの機能を損なうことが無いことから、上位クラス施設(復水貯蔵槽)の機能に影響を与えない。	—
	オーバーフローライン 【B】	オーバーフローラインは復水貯蔵槽の通常水位より上部に接続しており、破損した場合でも、上位クラス施設の機能に影響を及ぼすことはない(タンク内の水が流出することはない)。	—
復水移送ポンプ	メカニカルシールドレンライン 【C】	メカニカルシールドレンラインが破損した場合でも、上位クラス施設(ポンプ)の機能に影響を与えない。	—
燃料プール冷却浄化系ポンプ			
高圧代替注水系配管	タービン排気側蒸気ドレンライン 【B】	タービン排気側のドレンであり、下位クラス施設が破損したとしても上位クラス施設(高圧代替注水系ポンプ)の機能に影響を与えない。	—

第 6-2-8 表 7 号炉 上位クラス施設と下位クラス施設との接続部の評価結果 (1/10)

建屋外上位クラス施設	波及的影響を及ぼすおそれのある下位クラス接続配管等 【 】：耐震クラス	評価結果	備考
非常用ディーゼル発電設備 軽油タンク	大気開放ライン【C】	大気開放ラインはタンク上部（通常液位より上部）に接続しており，破損した場合でも，タンクの機能に影響を及ぼすことはない（タンク内の軽油が流出することはない）。 かつ，当該ラインが破損した場合でも，タンクのベント機能に影響を与えない。	—
	外部補給ロライン【C】	外部補給ロラインは，軽油タンクの通常水位より上部に接続しており，破損した場合でも，上位クラス施設（軽油タンク）の機能に影響を及ぼすことはない（タンク内の燃料が流出することはない）。	—

第 6-2-8 表 7 号炉 上位クラス施設と下位クラス施設との接続部の評価結果 (2/10)

建屋内上位クラス施設	波及的影響を及ぼすおそれのある下位クラス接続配管等 【 】：耐震クラス	評価結果	備考
原子炉冷却材再循環ポンプ	原子炉補機冷却水系ライン【C】	原子炉冷却材再循環ポンプは地震スクラム後には動作機能要求がなく，原子炉圧力容器バウンダリとしての機能のみが要求される。原子炉補機冷却水系ライン及び冷却水ドレンラインが破損した場合でも，原子炉圧力容器バウンダリとしての機能に影響を与えない。	—
	冷却水ドレンライン【C】		
残留熱除去系ポンプ	メカニカルシールドドレンライン【C】	メカニカルシールドドレンラインが破損した場合でも，上位クラス施設（ポンプ）の機能に影響を与えない。	—
残留熱除去系封水ポンプ	ブラケットドレンライン【C】	ブラケットドレンラインが破損した場合でも，上位クラス施設（ポンプ）の機能に影響を与えない。	—
高圧炉心注水系ポンプ	メカニカルシールドドレンライン【C】	メカニカルシールドドレンラインが破損した場合でも，上位クラス施設（ポンプ）の機能に影響を与えない。	—
原子炉隔離時冷却系ポンプ			
原子炉隔離時冷却系復水ポンプ	ベースドレンライン【C】	ベースドレンラインが破損した場合でも，上位クラス施設（ポンプ）の機能に影響を与えない。	—
原子炉隔離時冷却系真空ポンプ			
原子炉補機冷却水ポンプ	メカニカルシールドドレンライン【C】	メカニカルシールドドレンラインが破損した場合でも，上位クラス施設（ポンプ）の機能に影響を与えない。	—

第 6-2-8 表 7 号炉 上位クラス施設と下位クラス施設との接続部の評価結果 (3/10)

建屋内上位クラス施設	波及的影響を及ぼすおそれのある下位クラス接続配管等 【 】：耐震クラス	評価結果	備考
原子炉補機冷却水系サージタンク	純水補給水ライン【C】	純水補給水ラインはタンク上部（通常水位より上部）に接続しており，破損した場合でも，タンクの機能に影響を及ぼすことはない（タンク内の水が流出することはない）。	—
	サプレッションプール浄化系補給水ライン【B】	サプレッションプール浄化系補給水ラインはタンク上部（通常水位より上部）に接続しており，破損した場合でも，タンクの機能に影響を及ぼすことはない（タンク内の水が流出することはない）。	—
	大気開放ライン【C】	大気開放ラインはタンク上部（通常水位より上部）に接続しており，破損した場合でも，タンクの機能に影響を及ぼすことはない（タンク内の水が流出することはない）。 かつ，当該ラインが破損した場合でも，タンクのベント機能に影響を与えない。	—
	オーバーフローライン【C】	オーバーフローラインはタンク上部（通常水位より上部）に接続しており，破損した場合でも，タンクの機能に影響を及ぼすことはない（タンク内の水が流出することはない）。	—
原子炉補機冷却海水ポンプ	グラウンドドレンライン【C】	グラウンドドレンラインが破損した場合でも，上位クラス施設（ポンプ）の機能に影響を与えない。	—
制御棒駆動機構	制御棒駆動機構漏えい検出ライン【C】	漏えい検出ラインは制御棒駆動機構の動作機能とは無関係であり，かつ原子炉圧力容器バウンダリ外であることから破損した場合でも，上位クラス施設（制御棒駆動機構）の機能に影響を与えない。	—
ほう酸水注入系ポンプ	グラウンドドレンライン【C】	グラウンドドレンラインが破損した場合でも，上位クラス施設（ポンプ）の機能に影響を与えない。	—

第 6-2-8 表 7 号炉 上位クラス施設と下位クラス施設との接続部の評価結果 (4/10)

建屋内上位クラス施設	波及的影響を及ぼすおそれのある下位クラス接続配管等 【 】：耐震クラス	評価結果	備考
ほう酸水注入系貯蔵タンク	オーバーフローライン 【C】	オーバーフローラインはタンク上部(通常水位より上部)に接続しており、破損した場合でも、タンクの機能に影響を及ぼすことはない(タンク内の水が流出することはない)。	—
	大気開放ライン 【C】	大気開放ラインはタンク上部(通常水位より上部)に接続しており、破損した場合でも、タンクの機能に影響を及ぼすことはない(タンク内の水が流出することはない)。かつ、当該ラインが破損した場合でも、タンクのベント機能に影響を与えない。	—
	純水補給水ライン 【C】	純水補給水ラインはタンク上部(通常水位より上部)に接続しており、破損した場合でも、タンクの機能に影響を及ぼすことはない(タンク内の水が流出することはない)。	—
非常用ディーゼル発電設備 ディーゼル機関	ミスト管 【C】	ディーゼル機関本体のミスト管が破損してもオイルミストの排出機能を損なうことが無いことから、上位クラス施設(ディーゼル機関)の機能に影響を与えない。	—
	燃料油ドレン回収ライン 【C】	燃料油ドレン回収ラインが破損した場合でも、上位クラス施設(ディーゼル機関)の機能に影響を与えない。	—
	吸気ドレンライン 【C】	吸気ドレンラインが破損した場合でも、上位クラス施設(ディーゼル機関)の機能に影響を与えない。	—
	シリンダ内部浸水測定ライン 【C】	シリンダ内部へ浸水しているか否かを測定するためのラインであり、破損したとしても上位クラス施設(ディーゼル機関)の機能に影響を与えない。	—
非常用ディーゼル発電設備 空気圧縮機	アンローダー弁ドレンライン 【C】	アンローダー弁ドレンラインが破損した場合でも、上位クラス施設(空気圧縮機)の機能に影響を与えない。	—

第 6-2-8 表 7 号炉 上位クラス施設と下位クラス施設との接続部の評価結果 (5/10)

建屋内上位クラス施設	波及的影響を及ぼすおそれのある下位クラス接続配管等 【 】：耐震クラス	評価結果	備考
非常用ディーゼル発電設備 燃料ディタンク	ミスト管 【C】	ミスト管が破損してもオイルミストの排出機能及びベント機能を損なうことが無いことから、上位クラス施設（燃料ディタンク）の機能に影響を与えない。	—
	燃料油ドレン回収ライン 【C】	ドレン回収ラインはタンクの通常水位より上部に接続されていることから、破損した場合でも、タンクの機能に影響を及ぼすことはない（タンク内の燃料油が流出することはない）。	—
非常用ディーゼル発電設備 清水膨張タンク	オーバーフローライン 【C】	オーバーフローラインは清水膨張タンクの通常水位より上部に接続しており、破損した場合でも、上位クラス施設の機能に影響を及ぼすことはない（タンク内の水が流出することはない）。	—
	大気開放ライン 【C】	大気開放ラインは、破損してもベントの機能を損なうことが無いことから、上位クラス施設（清水膨張タンク）の機能に影響を与えない。	—
	純水補給水ライン 【C】	純水補給水ラインがタンクの通常水位より上部に接続されていることから、純水補給水ラインが破損した場合でも、上位クラス施設に影響を及ぼすことは無い（タンク内の水が流出することはない）。	—
	純水補給水ライン（バイパス） 【C】	純水補給水ライン（バイパス）がタンクの通常水位より上部に接続されていることから、純水補給水ライン（バイパス）が破損した場合でも、上位クラス施設に影響を及ぼすことは無い（タンク内の水が流出することはない）。	—
非常用ディーゼル発電設備 潤滑油補給タンク	ミスト管 【C】	ミスト管が破損してもオイルミストの排出機能及びベント機能を損なうことが無いことから、上位クラス施設（潤滑油補給タンク）の機能に影響を与えない。	—

第 6-2-8 表 7 号炉 上位クラス施設と下位クラス施設との接続部の評価結果 (6/10)

建屋内上位クラス施設	波及的影響を及ぼすおそれのある下位クラス接続配管等 【 】：耐震クラス	評価結果	備考
非常用ディーゼル発電設備 清水加熱器ポンプ	メカニカルシールドレンライン【C】	清水加熱器ポンプのメカニカルシール部漏えい確認用ラインであり、配管が破損しても上位クラス施設（ポンプ）の機能に影響を与えない。	—
非常用ディーゼル発電設備 機関付清水ポンプ	メカニカルシールドレンライン【C】	機関付清水ポンプのメカニカルシール部漏えい確認用ラインであり、配管が破損しても上位クラス施設（ポンプ）の機能に影響を与えない。	—
換気空調補機非常用冷却水系ポンプ	ベースドレンライン【C】	ベースドレンラインが破損した場合でも、上位クラス施設（ポンプ）の機能に影響を与えない。	—
非常用ディーゼル発電設備区域給気処理装置	結露水ドレンライン【C】	結露水ドレンラインが破損した場合でも、上位クラス施設（給気処理装置）の機能に影響を与えない。	—
非常用ディーゼル発電設備非常用給気処理装置			
中央制御室給気処理装置			
コントロール建屋計測制御電源盤 区域給気処理装置			
海水熱交換器エリア非常用給気処理装置			
非常用ディーゼル発電設備区域給気処理装置	換気空調補機常用冷却水系ライン【C】	冷却水ラインが損傷しても給気機能を損なうものではないことから、上位クラス施設（給気処理装置）の機能に影響を与えない。	—
コントロール建屋計測制御電源盤 区域給気処理装置			
燃料プール冷却浄化系配管	試料採取系ライン【C】	小口径配管のため、損傷しても影響は軽微であることから上位クラス施設（燃料プール冷却浄化系配管）への影響はない。	—
	燃料プール冷却浄化系 ろ過脱塩装置入ライン【B】	SA運用時に当該配管の隔離弁を閉めるため、上位クラス施設（燃料プール冷却浄化系配管）への機能に影響を与えない。	—

第 6-2-8 表 7 号炉 上位クラス施設と下位クラス施設との接続部の評価結果 (7/10)

建屋内上位クラス施設	波及的影響を及ぼすおそれのある下位クラス接続配管等 【 】：耐震クラス	評価結果	備考
主蒸気系配管	主蒸気ライン【B】	主蒸気外側隔離弁の下流側で主蒸気系配管が完全破断した場合、破断口からは、破断管及び主蒸気ヘッダを介した健全管より冷却材が外部に流出する。冷却材の流出量は原子炉圧力容器ノズルに設置されている流量制限器により、破断した配管の本数に係わらず定格主蒸気流量の200%に制限される。その際に、主蒸気流量大信号により主蒸気隔離弁が5秒で全閉し、流出は食い止められるが、事故解析においては、この間に流出した冷却水によって原子炉圧力容器内の水位が炉心頂部よりも低下することはない。このことから、波及的影響により主蒸気外側隔離弁の下流側の配管が破損した場合の影響は、原子炉格納容器外で主蒸気系配管が破断を想定した場合の安全解析結果に包絡される。	—
	主蒸気ドレンライン【B】	主蒸気ドレンラインが破損しても、MSトンネル室内の漏えい検知により隔離弁で隔離できることから、上位の施設(主蒸気ドレン配管)の機能(原子炉圧力容器バウンダリ)に影響は与えない。	—
原子炉隔離時冷却系配管	真空ポンプ吐出ライン (サブプレッションチェンバ側)【C】	原子炉格納容器貫通部以降の真空ポンプ吐出ラインが破損しても、サブプレッション・チェンバ内に排出されることになることから、上位クラス施設(原子炉隔離時冷却系配管)の機能に影響は与えない。	—
	蒸気ドレンライン【B】	原子炉隔離時冷却系ポンプ起動時は隔離弁が閉となるため、下位クラス施設が破損したとしても上位クラス施設(原子炉隔離時冷却系配管)の機能に影響を与えない。	—
	真空タンクドレンライン【C】	上流側第一隔離弁が通常閉であり、下位クラス施設が破損したとしても上位クラス施設(真空タンクドレンライン)の機能に影響を与えない。	—

第 6-2-8 表 7 号炉 上位クラス施設と下位クラス施設との接続部の評価結果 (8/10)

建屋内上位クラス施設	波及的影響を及ぼすおそれのある下位クラス接続配管等 【 】：耐震クラス	評価結果	備考
高圧炉心注水系配管	サプレッションプール浄化系ライン 【B】	S A 運用時に当該配管の隔離弁を閉めるため、下位クラス施設（サプレッションプール浄化ライン）が破損したとしても上位クラス施設（高圧炉心注水系配管）の機能に影響を与えない。	—
原子炉補機冷却水系配管	常用負荷ライン 【C】	原子炉補機冷却水系サージタンクの“水位低”による信号により、下流側の弁（緊急遮断弁）により常用系と非常用系が分離できることから波及的影響は生じない。	—
	常用負荷戻りライン 【C】	下流側の逆止弁により常用系と非常用系が分離できることから、下位クラス施設（原子炉補機冷却水配管（常用系））が損傷したとしても、上位クラス施設（原子炉補機冷却水系配管（非常用系））の機能に影響を与えない。	—
原子炉補機冷却海水系配管	屋外放水ピットライン 【C】	放水ピットに流出する配管が破損しても放水ピットに流れ出るだけであり、上位の機能（原子炉補機冷却海水系配管）に影響を与えない。	—
ほう酸水注入系配管	純水補給水系封水ライン 【C】	上流側の純水補給ラインの弁を貯蔵タンクオーバーフローレベル及びポンプより上に設置しており、破損した場合でも、系統内の水が流出することはないことから、上位クラス施設（ほう酸水注入系配管）の系統内封水機能に影響を及ぼすことはない。	—
非常用ガス処理系配管	U シールベントライン 【C】	接続部が水位管理レベルより上部であるため、下位クラス施設（ベントライン）が破損したとしても上位クラス施設（非常用ガス処理系配管）の機能に影響を与えない。	—

第 6-2-8 表 7 号炉 上位クラス施設と下位クラス施設との接続部の評価結果 (9/10)

建屋内上位クラス施設	波及的影響を及ぼすおそれのある下位クラス接続配管等 【 】：耐震クラス	評価結果	備考
復水補給水系配管	復水補給水系ライン【B】	S A時に隔離弁を“閉”運用となることから、上位クラス施設（復水補給水系配管）の機能に影響を及ぼすことはない。	—
	制御棒駆動系供給ライン【B】	S A時に隔離弁を“閉”運用となることから、上位クラス施設（復水補給水系配管）の機能に影響を与えない。	—
	制御棒駆動系戻りライン【B】	制御棒駆動系戻りラインは、エレベーション的にそれ以上先まで系統水がいかないことから、上位クラス施設（復水補給水系配管）の機能に影響を与えない。	—
	試料採取系ライン【C】	S A時に当該サンプリングライン元弁は“閉”運用となることから、上位クラス施設（復水補給水系配管）の機能に影響を与えない。	—
タンクベント処理系配管	タンクベント処理系ライン （二次格納施設バウンダリ）【C】	タンクベント処理系配管が破損しても、原子炉区域換気空調系隔離信号により隔離弁が“閉”となり、二次格納施設は隔離されるため、二次格納施設のバウンダリ機能に影響は与えない。	—
高圧窒素ガス供給系配管	窒素ポンベ接続ライン【-】	接続部より窒素ポンベ側については可搬式であり、可搬ポンベ接続前は“閉”運用であることから、上位クラス施設に影響はない。	—
非常用ディーゼル発電設備燃料油系・潤滑油系・始動空気及び吸排気系・冷却水系配管	排気ライン（建屋外）【C】	排気ラインが破損しても屋外に排気する機能を損なうものではないことから、上位クラス施設（非常用ディーゼル発電設備 始動空気及び吸排気系配管）の機能に影響を与えない。	—

第 6-2-8 表 7 号炉 上位クラス施設と下位クラス施設との接続部の評価結果 (10/10)

建屋内上位クラス施設	波及的影響を及ぼすおそれのある下位クラス接続配管等 【 】：耐震クラス	評価結果	備考
原子炉・タービン区域換気空調系ダクト・配管	原子炉建屋空調ダクト (二次格納施設バウンダリ) 【C】	空調ダクトが破損しても隔離弁により二次格納施設は隔離されるため、二次格納施設バウンダリの機能に影響はない。	—
非常用電気品区域換気空調系ダクト・配管	排気側ダクト 【C】	排風機排気側ダンパ下流側のダクトが破損しても排気の機能を損なうものではないため、上位の施設に影響はない。	—
コントロール建屋計測制御電源盤区域換気空調系ダクト・配管			
復水貯蔵槽	復水補給水ライン 【B】	復水補給水ライン及び外部補給水ラインがタンクの通常水位より上部に接続されていることから、復水補給水ラインが破損した場合でも、上位クラス施設に影響を及ぼすことはない(タンク内の水が流出することはない)。	—
	外部補給水ライン 【C】		
	大気開放ライン 【C】	大気開放ラインは、破損してもベントの機能を損なうことが無いことから、上位クラス施設(復水貯蔵槽)の機能に影響を与えない。	—
	オーバーフローライン 【B】	オーバーフローラインは復水貯蔵槽の通常水位より上部に接続しており、破損した場合でも、上位クラス施設の機能に影響を及ぼすことはない(タンク内の水が流出することはない)。	—
復水移送ポンプ	メカニカルシールドレンライン 【C】	メカニカルシールドレンラインが破損した場合でも、上位クラス施設(ポンプ)の機能に影響を与えない。	—
燃料プール冷却浄化系ポンプ			
高圧代替注水系配管	タービン排気側蒸気ドレンライン 【C】	タービン排気側のドレンであり、下位クラス施設が破損したとしても上位クラス施設(高圧代替注水系ポンプ)の機能に影響を与えない。	—
燃料プール冷却浄化系スキマサージタンク	復水補給水ライン 【B】	復水補給水ラインはタンクの通常水位より上部に接続されていることから、復水補給水ラインが破損した場合でも、上位クラス施設に影響を及ぼすことはない(タンク内の水が流出することはない)。	—

第 6-2-9 表 6 号及び 7 号炉 上位クラス施設と下位クラス施設との接続部の評価結果

建屋内上位クラス施設	波及的影響を及ぼすおそれのある下位クラス接続配管等 【 】：耐震クラス	評価結果	備考
中央制御室待避室 空気ポンベ陽圧化装置配管	中央制御室待避室 空気ポンベ陽圧化装置(空気ポンベ)【-】	接続部より空気ポンベ側については可搬式であり，系統側圧力低下が確認されれば隔離してポンベを交換可能であることから，上位クラス施設（空気ポンベ陽圧化装置配管）の機能に影響はない。	—
5 号炉原子炉建屋内緊急時対策所（対策本部）陽圧化装置配管	5 号炉原子炉建屋内緊急時対策所（対策本部）陽圧化装置（空気ポンベ）【-】	接続部より空気ポンベ側については可搬式であり，系統側圧力低下が確認されれば隔離してポンベを交換可能であることから，上位クラス施設（陽圧化装置配管）の機能に影響はない。	—
5 号炉原子炉建屋内緊急時対策所（待避場所）陽圧化装置配管	5 号炉原子炉建屋内緊急時対策所（待避場所）陽圧化装置（空気ポンベ）【-】	接続部より空気ポンベ側については可搬式であり，系統側圧力低下が確認されれば隔離してポンベを交換可能であることから，上位クラス施設（陽圧化装置配管）の機能に影響はない。	—

6.3 建屋内における損傷、転倒及び落下等による影響検討結果

6.3.1 抽出手順

机上検討及び現地調査をもとに、建屋内上位クラス施設に対して、損傷、転倒及び落下等により影響を及ぼす可能性のある下位クラス施設を抽出する。なお、机上検討は上位クラス施設周辺の下位クラス施設の転倒及び落下を想定した場合にも上位クラス施設に衝突しないだけの離隔距離をとって配置されていることを確認する。また、上位クラス施設に対して、下位クラス施設が明らかに影響を及ぼさない程度の大きさ、重量等である場合は影響無しと判断する。

建屋内上位クラス施設の配置図を第 6-3-1 図～第 6-3-3 図に示す（配置図上の番号は第 4-2-1 表～第 4-2-3 表の整理番号に該当する）。原子炉建屋クレーンの 6 号炉の位置関係概要図を第 6-3-4 図に、7 号炉の位置関係概要図を第 6-3-5 図に示す。燃料取替機の 6 号炉の位置関係概要図を第 6-3-6 図に、7 号炉の位置関係概要図を第 6-3-7 図に示す。原子炉ウェル遮蔽プラグの 6 号炉の位置関係概要図を第 6-3-8 図に、7 号炉の位置関係概要図を第 6-3-9 図に示す。原子炉遮蔽壁の位置関係概要図を第 6-3-10 図に示す。

6.3.2 下位クラス施設の抽出結果

第 5-3 図のフローの a に基づいて抽出された下位クラス施設について抽出したものを第 6-3-1 表～第 6-3-3 表に示す。表中では、原子炉建屋を R/B、タービン建屋を T/B、コントロール建屋を C/B、及び廃棄物処理建屋を Rw/B と表記する。なお、机上検討のみにより評価した施設を第 6-3-1 表～第 6-3-3 表の備考にて示す。

6.3.3 耐震評価方針

6.3.2 で抽出した建屋内下位クラス施設の評価方針について、第 6-3-4 表及び第 6-3-5 表に示す。



第6-3-1 図 柏崎刈羽原子力発電所6号炉 建屋内上位クラス施設配置図 (1/32)

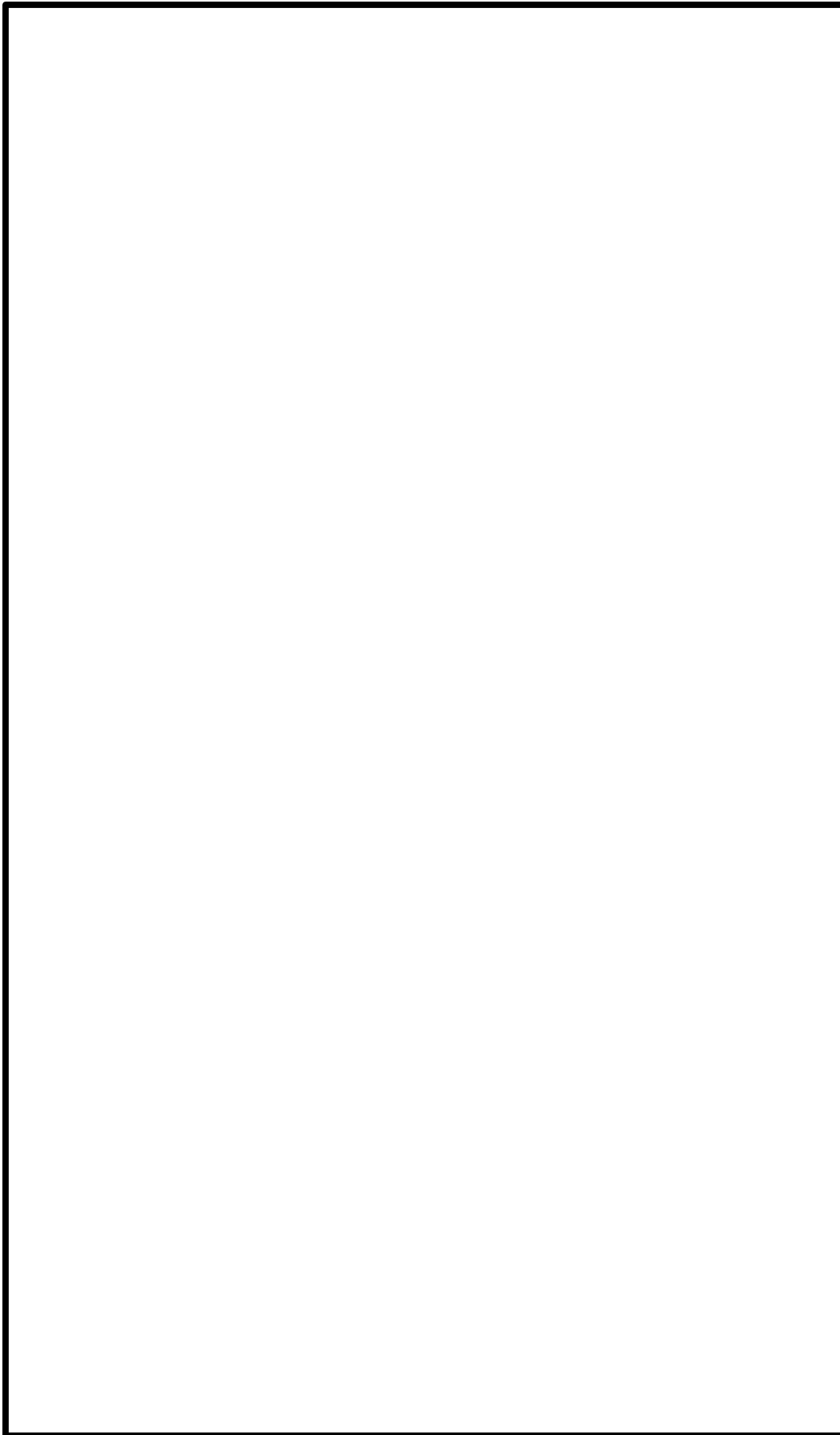

第6-3-1 図 柏崎刈羽原子力発電所6号炉 建屋内上位クラス施設配置図 (2/32)

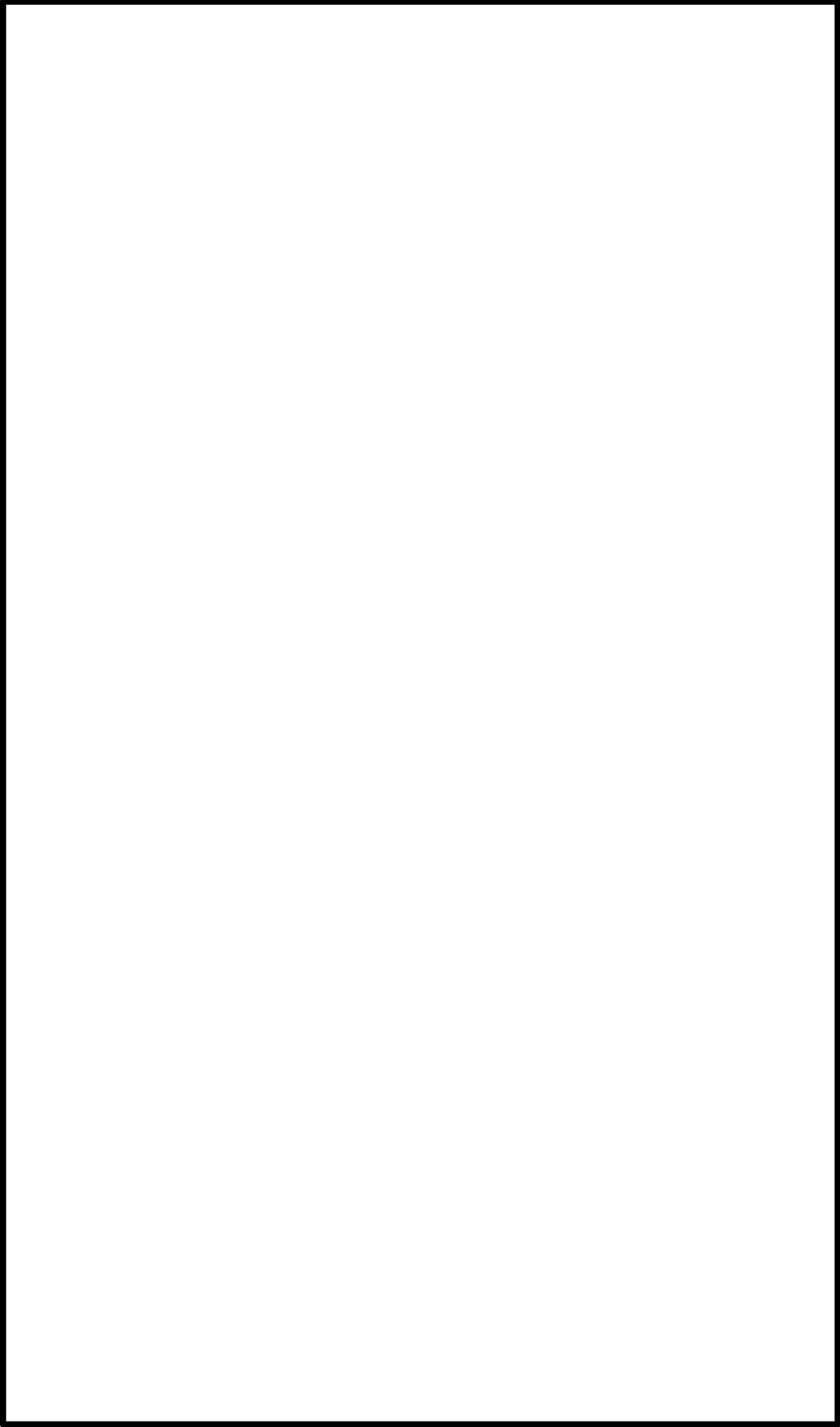

第 6-3-1 図 柏崎刈羽原子力発電所 6 号炉 建屋内上位クラス施設配置図 (3/32)

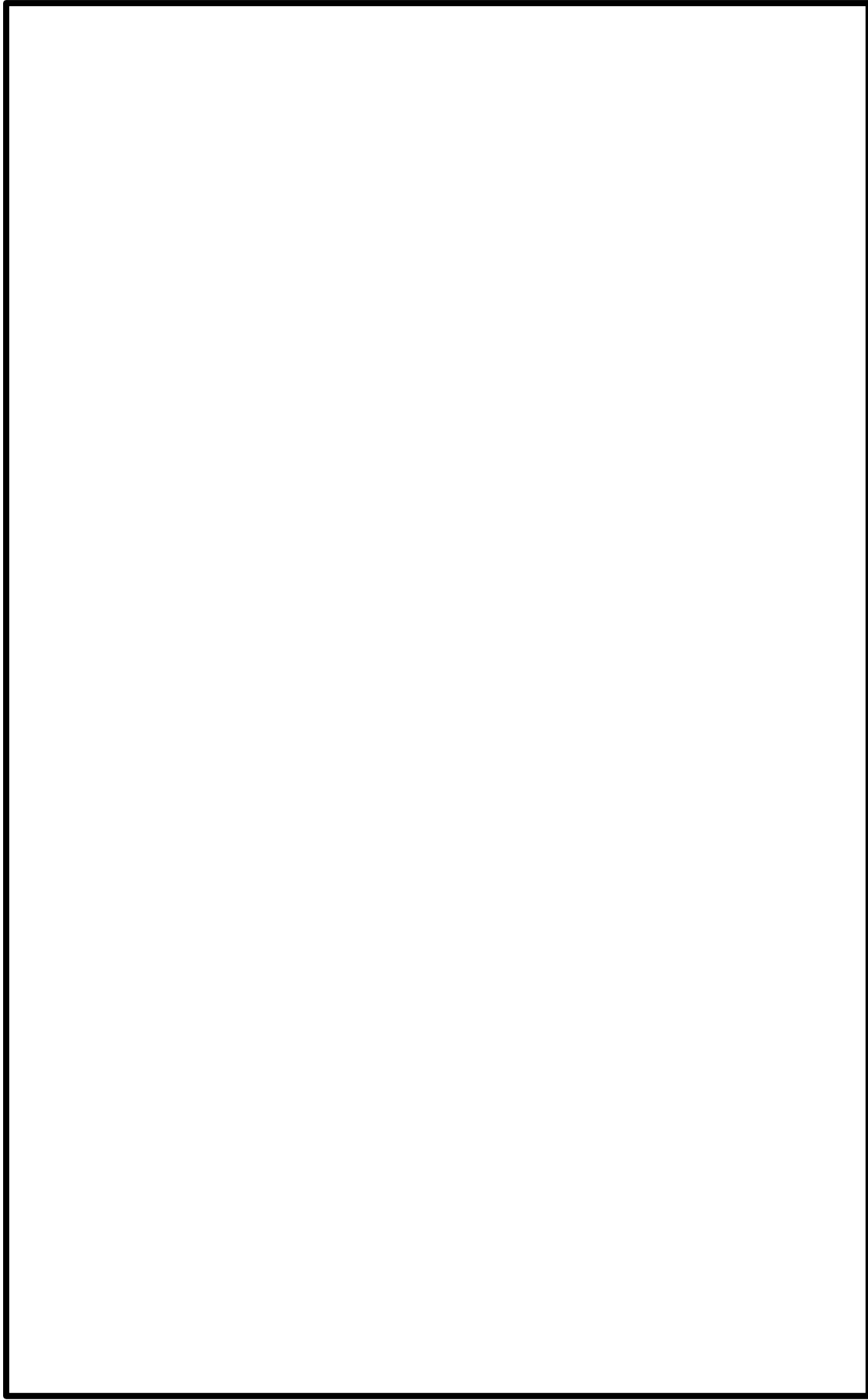

第 6-3-1 図 柏崎刈羽原子力発電所 6 号炉 建屋内上位クラス施設配置図 (4/32)

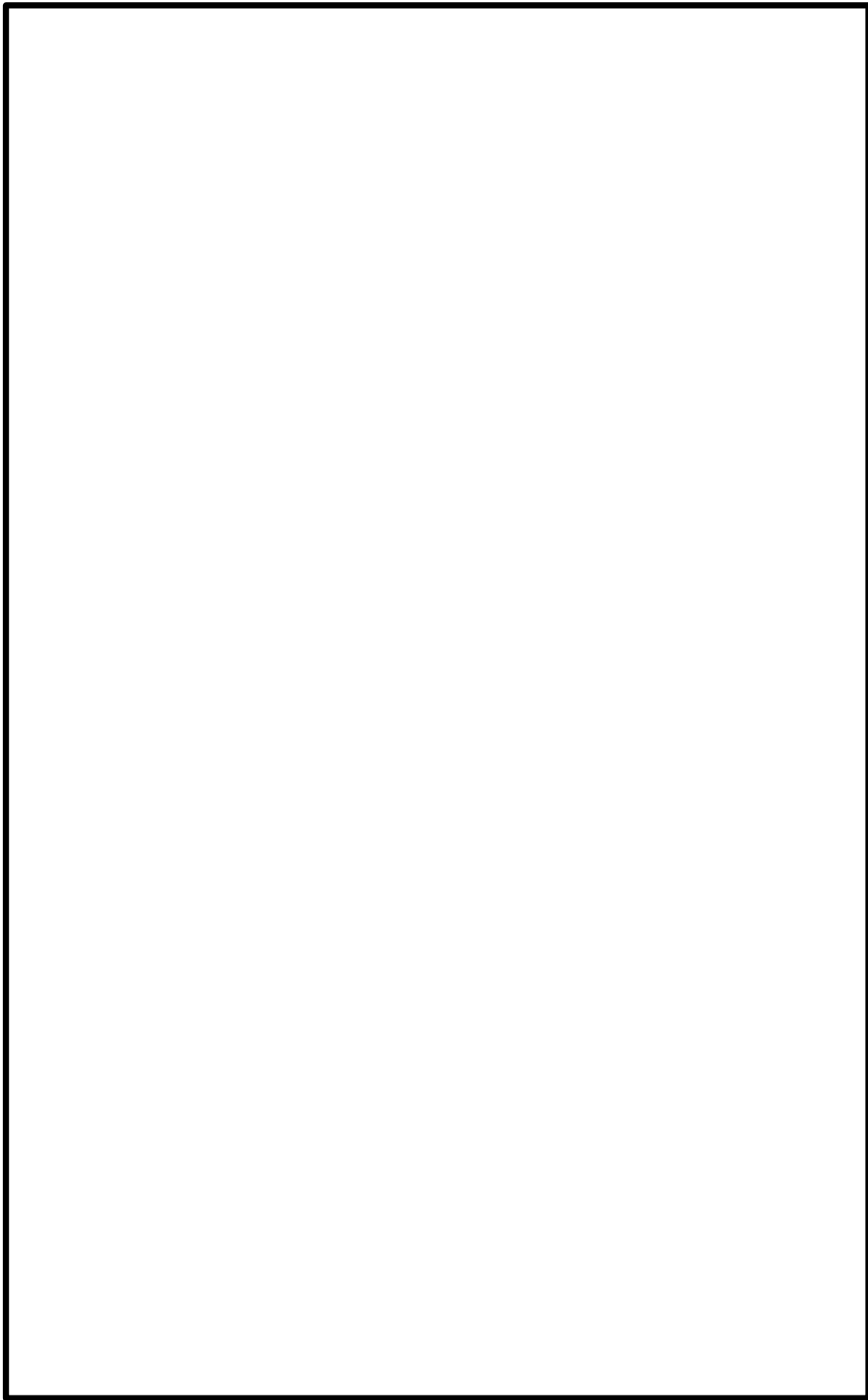

第 6-3-1 図 柏崎刈羽原子力発電所 6 号炉 建屋内上位クラス施設配置図 (5/32)

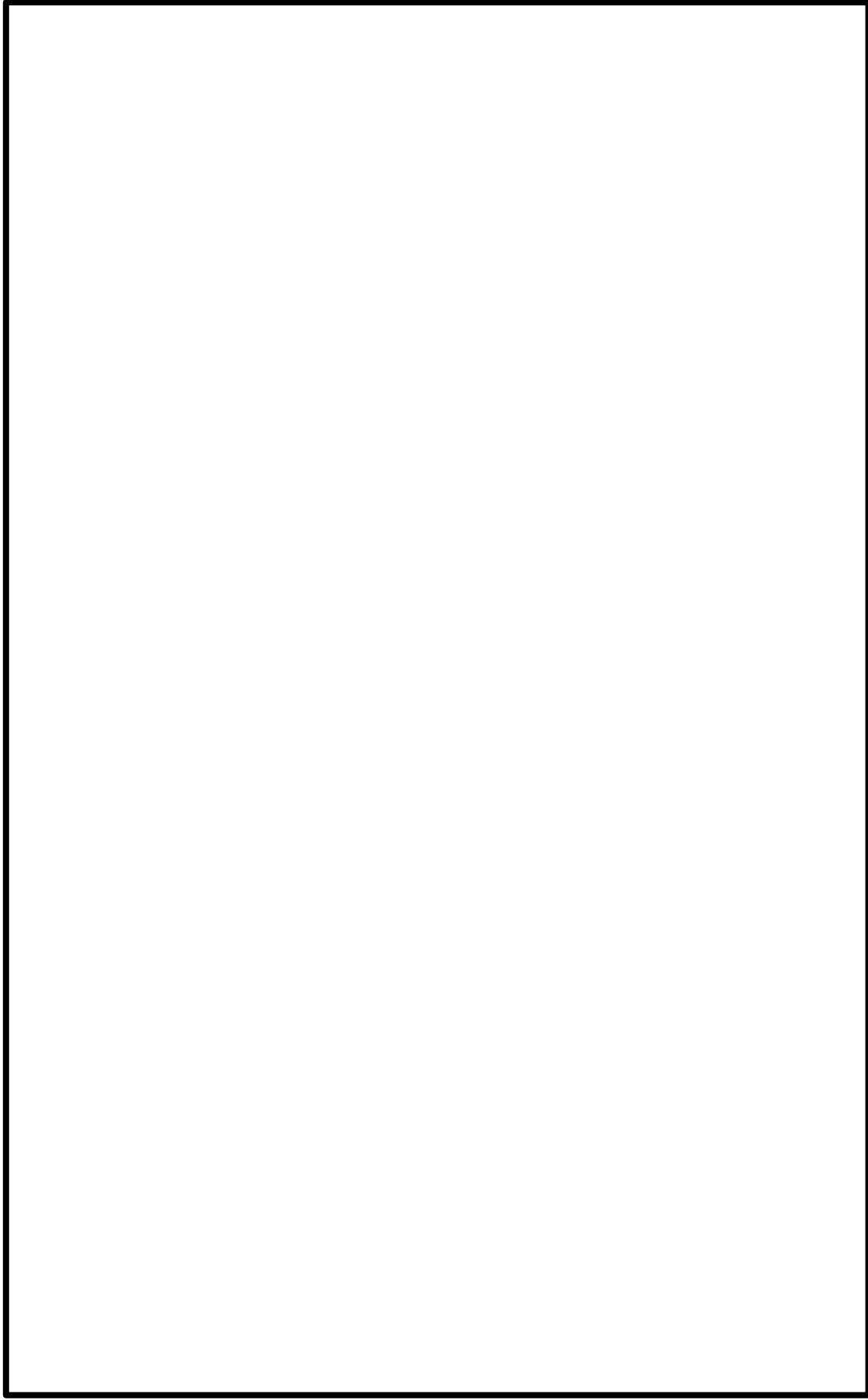

第 6-3-1 図 柏崎刈羽原子力発電所 6 号炉 建屋内上位クラス施設配置図 (6/32)

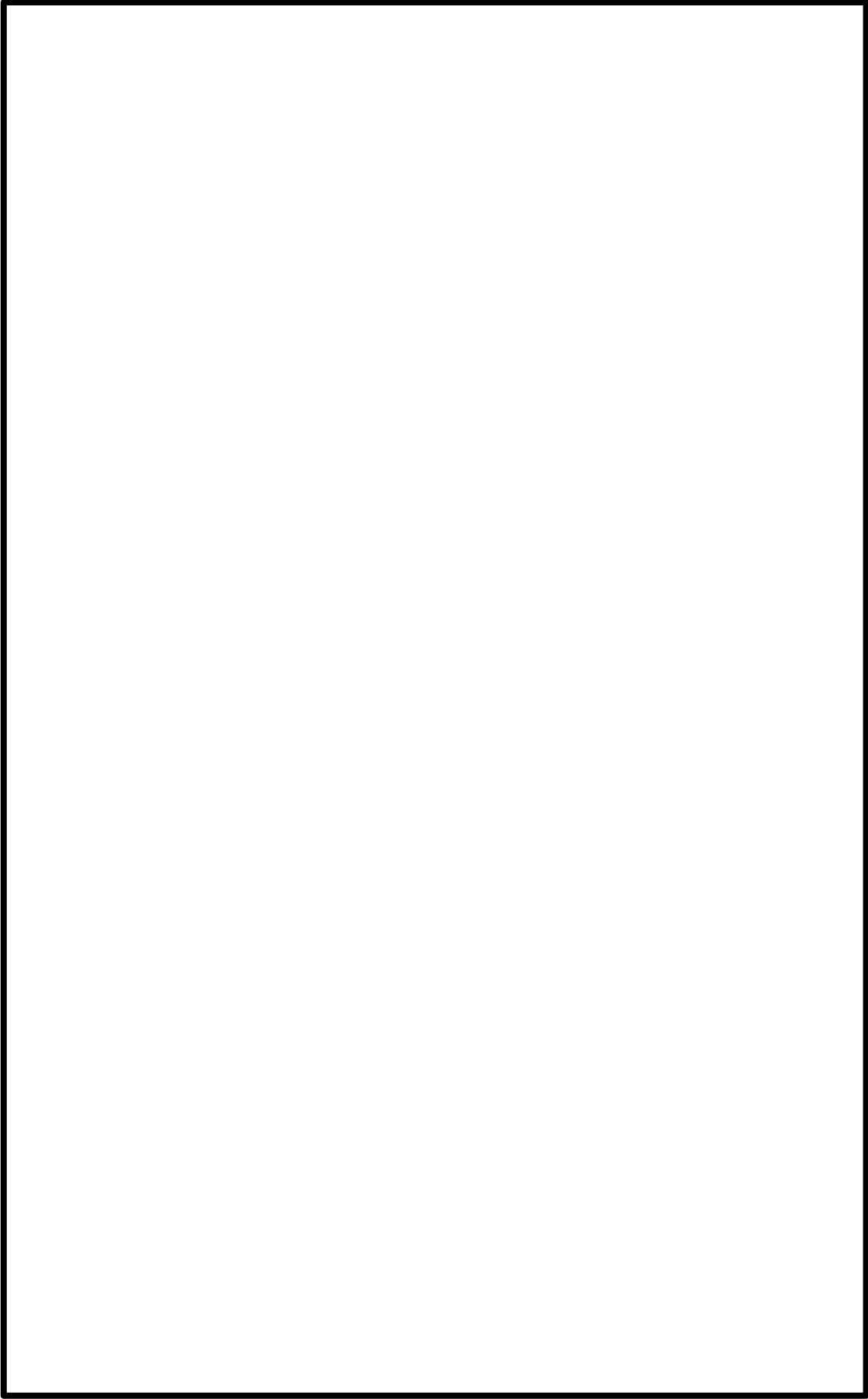

第 6-3-1 図 柏崎刈羽原子力発電所 6 号炉 建屋内上位クラス施設配置図 (7/32)

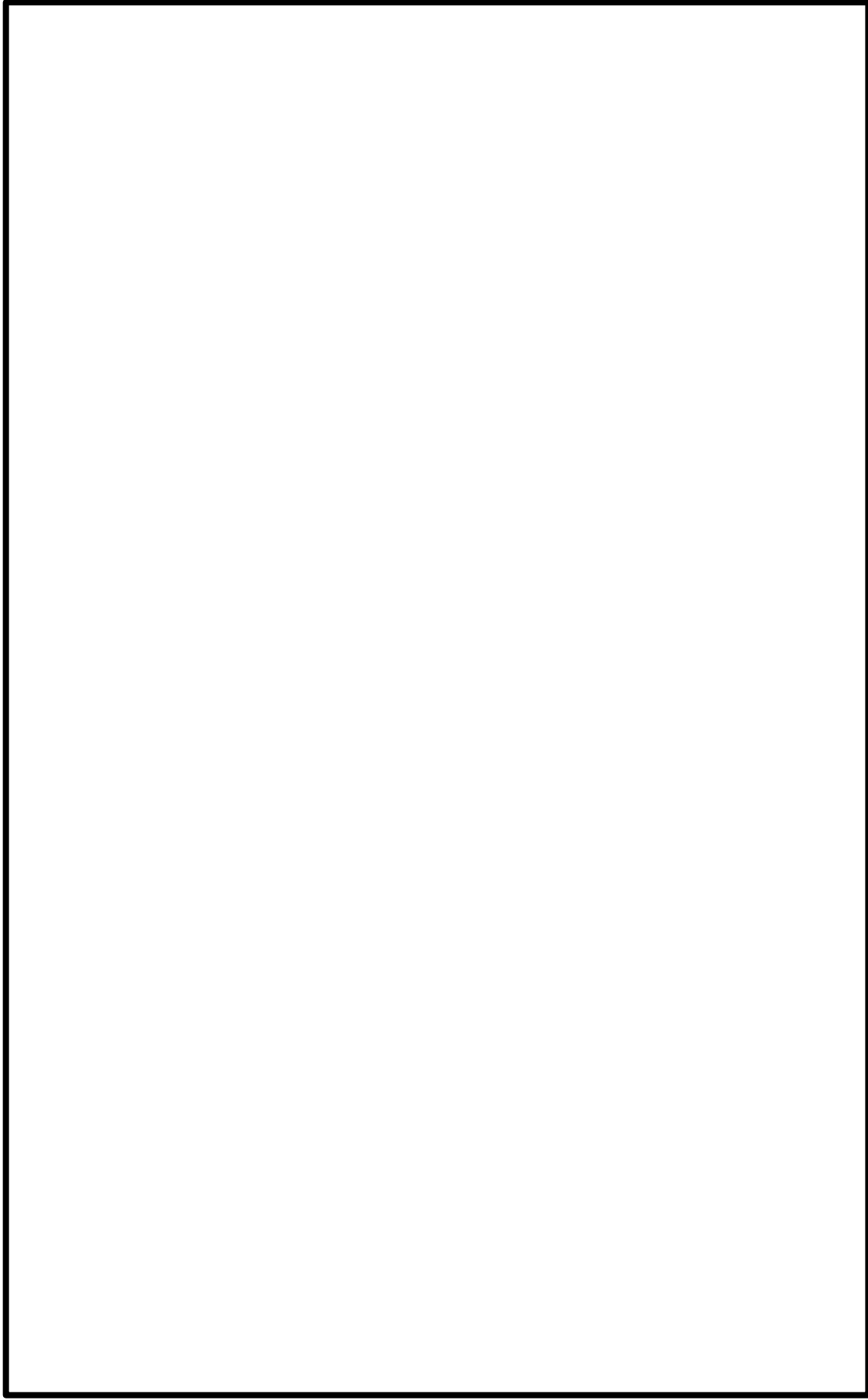

第6-3-1 図 柏崎刈羽原子力発電所6号炉 建屋内上位クラス施設配置図 (8/32)

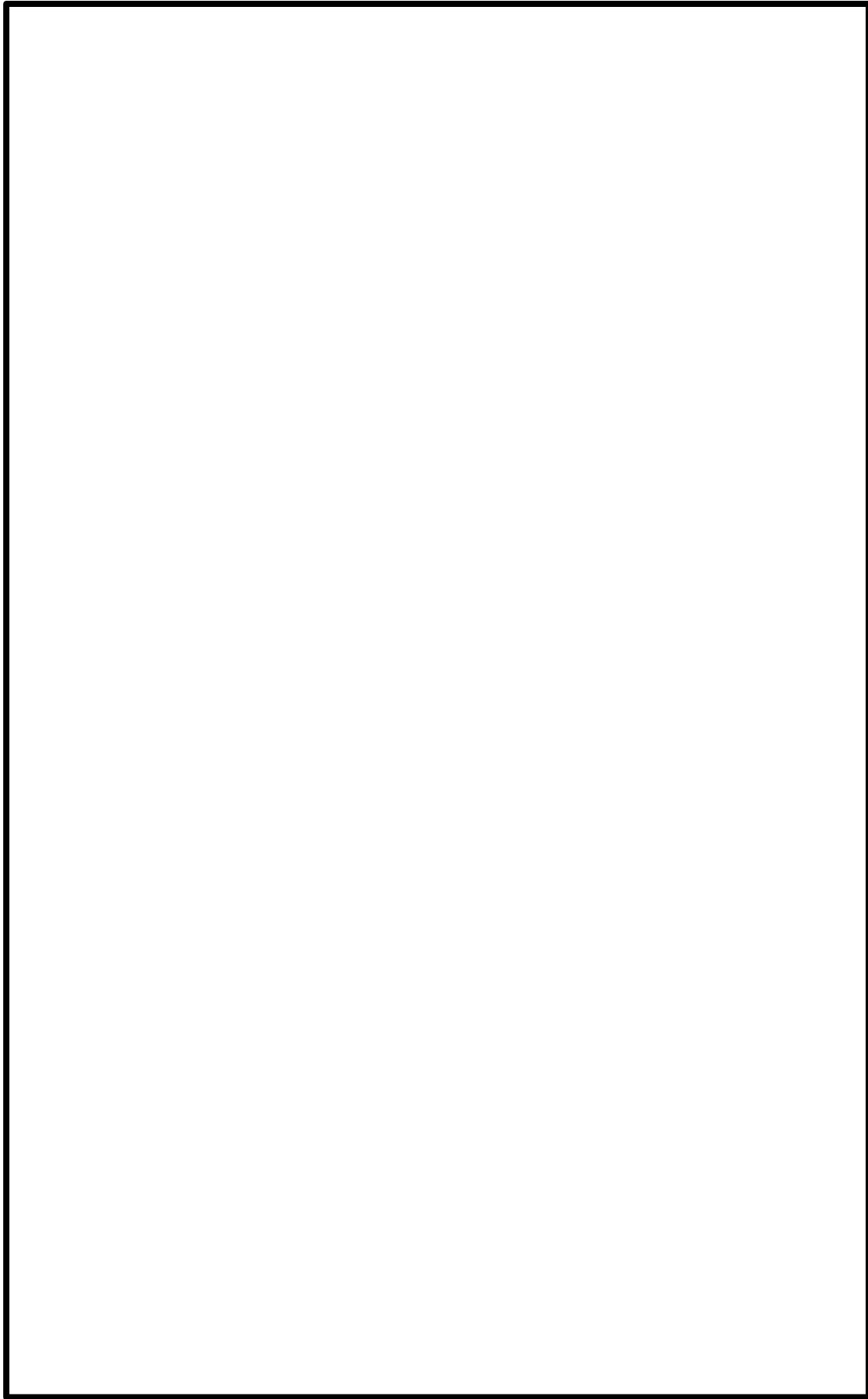

第6-3-1 図 柏崎刈羽原子力発電所6号炉 建屋内上位クラス施設配置図 (9/32)

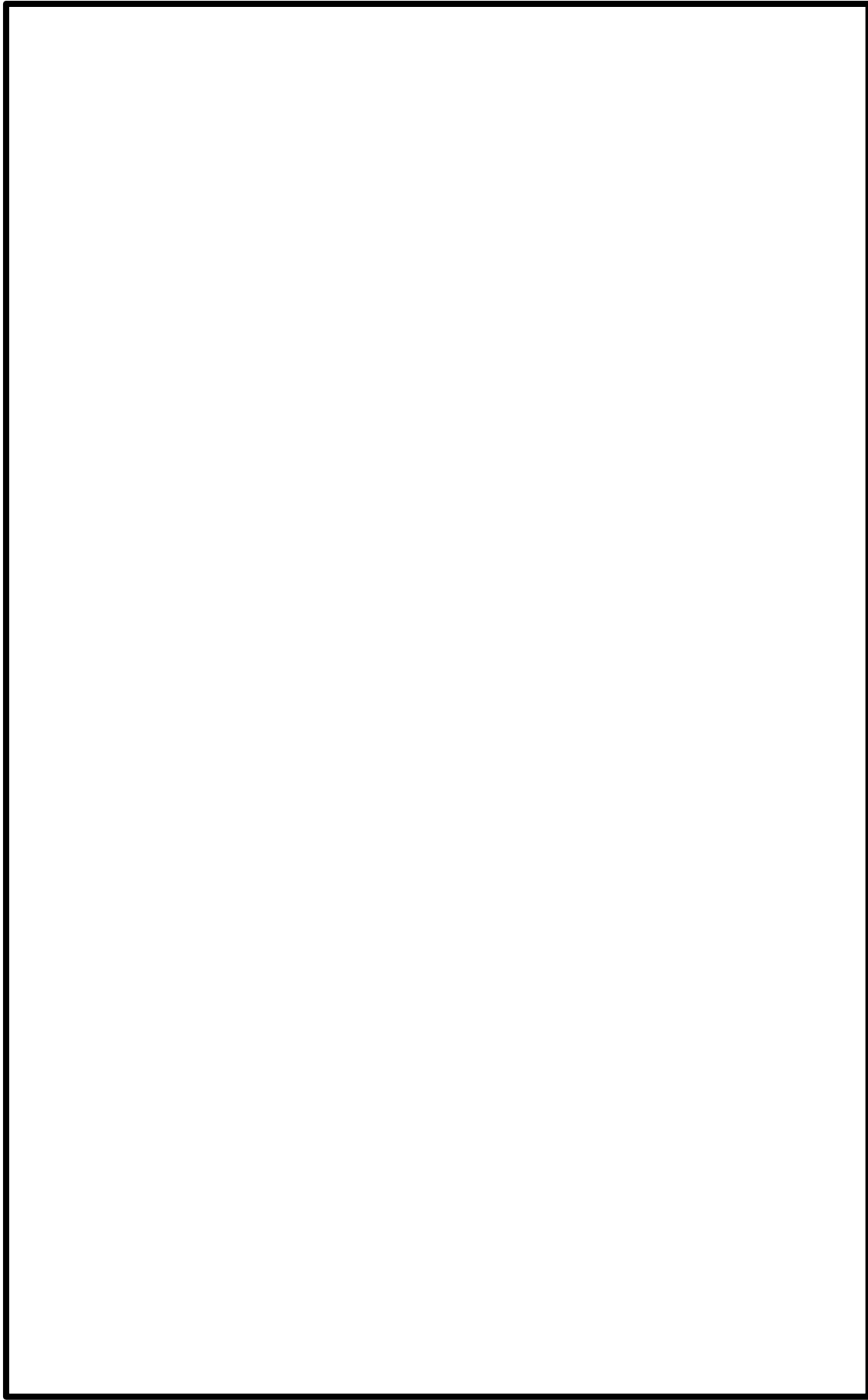

第 6-3-1 図 柏崎刈羽原子力発電所 6 号炉 建屋内上位クラス施設配置図 (10/32)

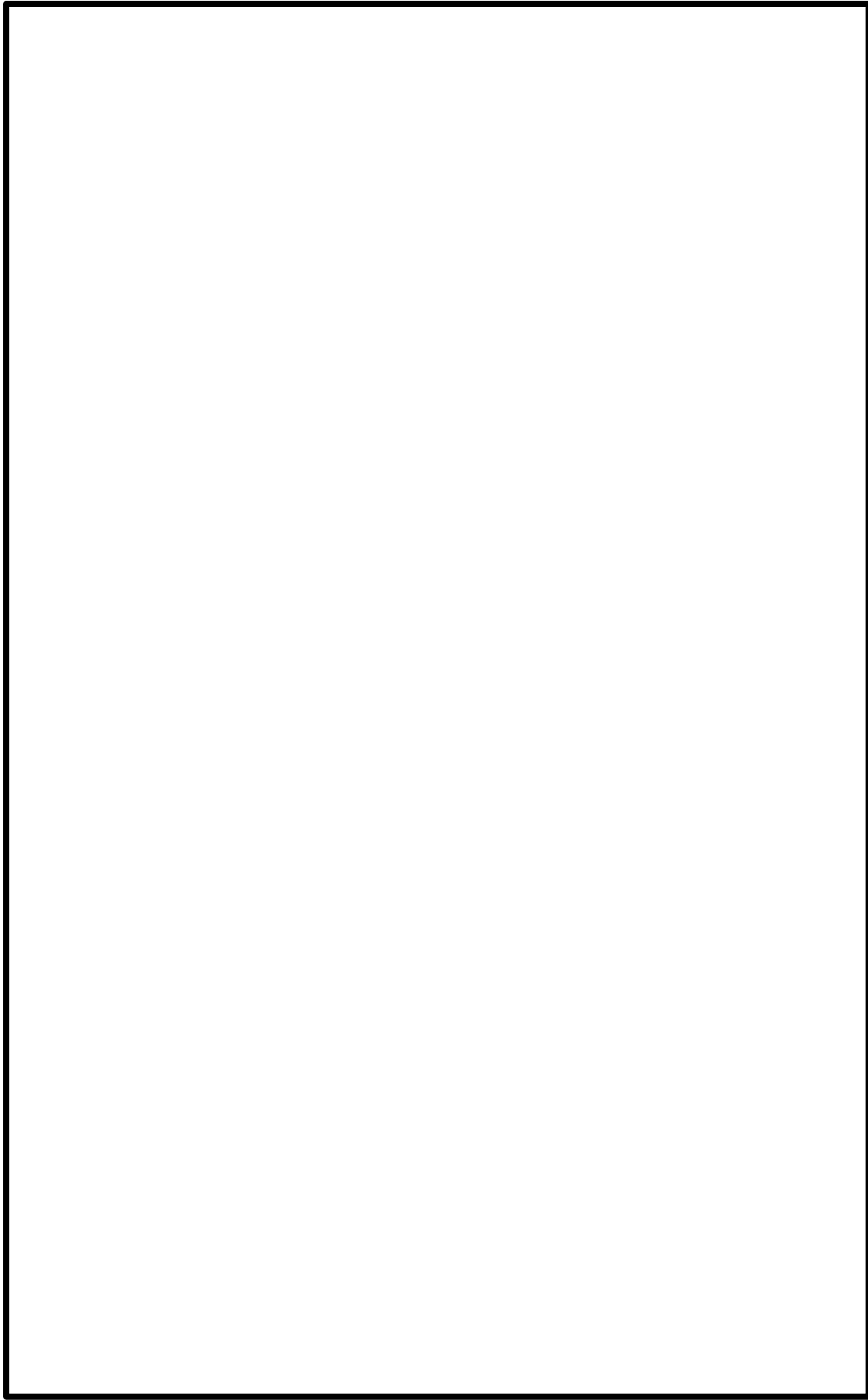

第 6-3-1 図 柏崎刈羽原子力発電所 6 号炉 建屋内上位クラス施設配置図 (11/32)

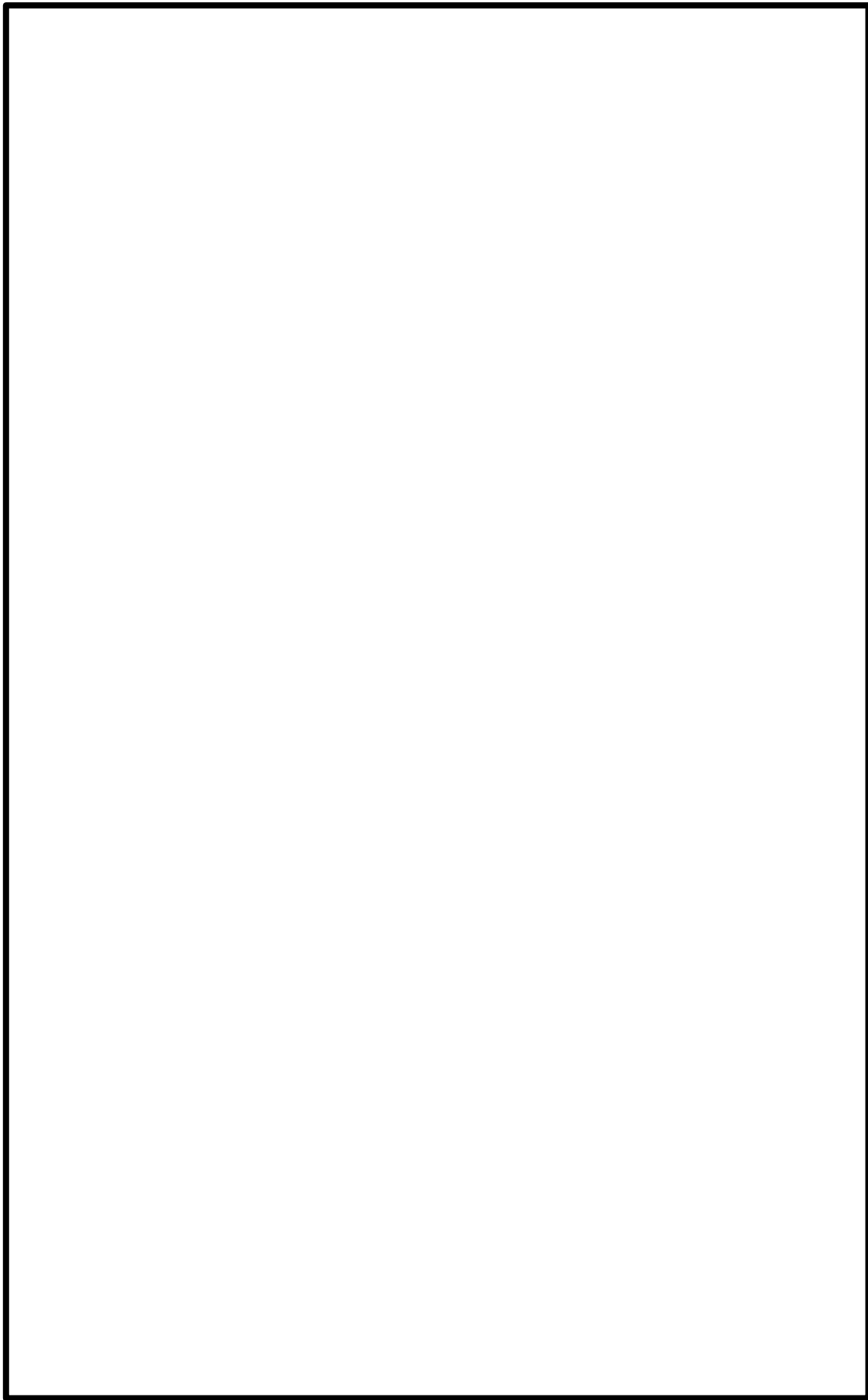

第6-3-1 図 柏崎刈羽原子力発電所6号炉 建屋内上位クラス施設配置図 (12/32)

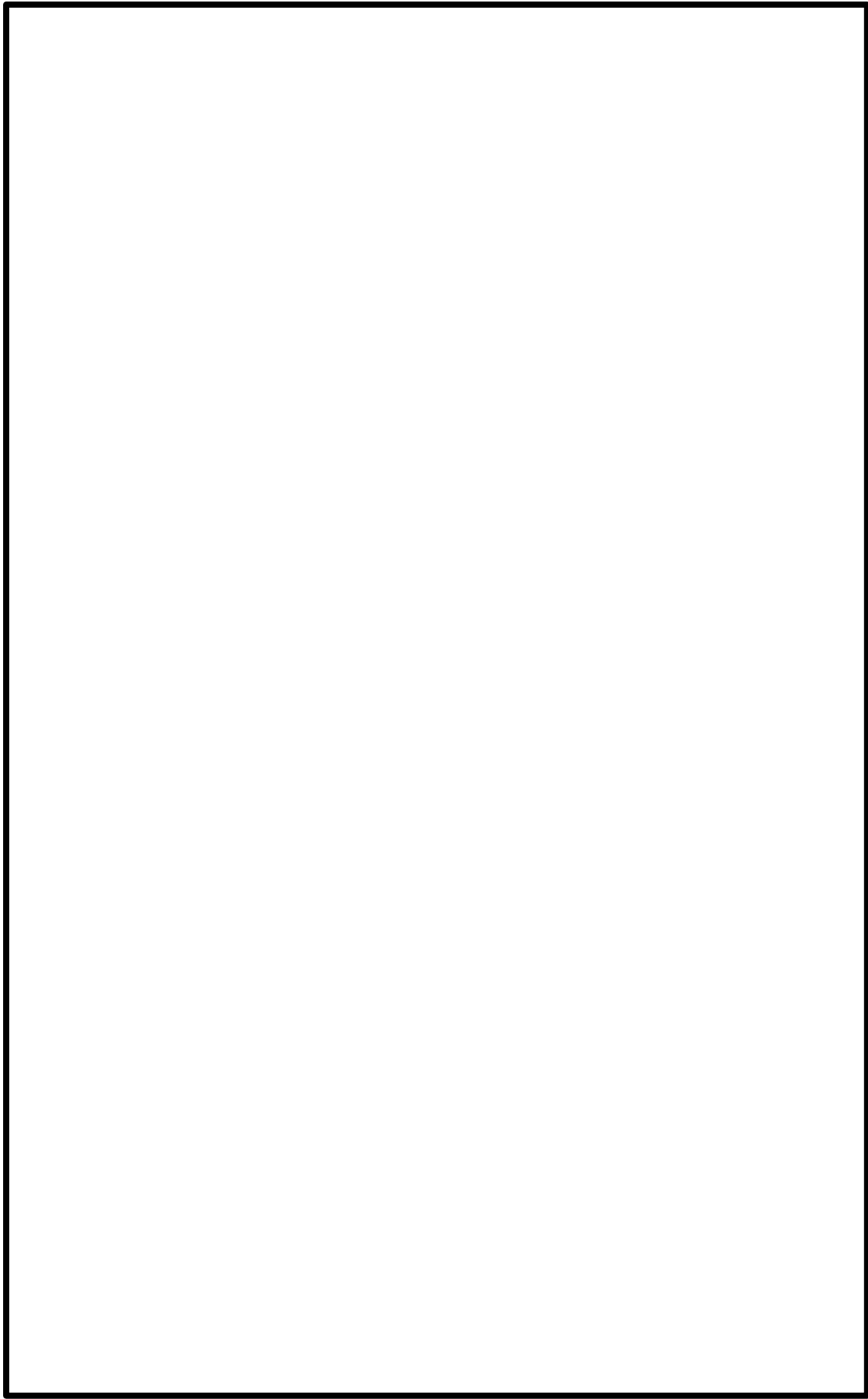

第 6-3-1 図 柏崎刈羽原子力発電所 6 号炉 建屋内上位クラス施設配置図 (13/32)

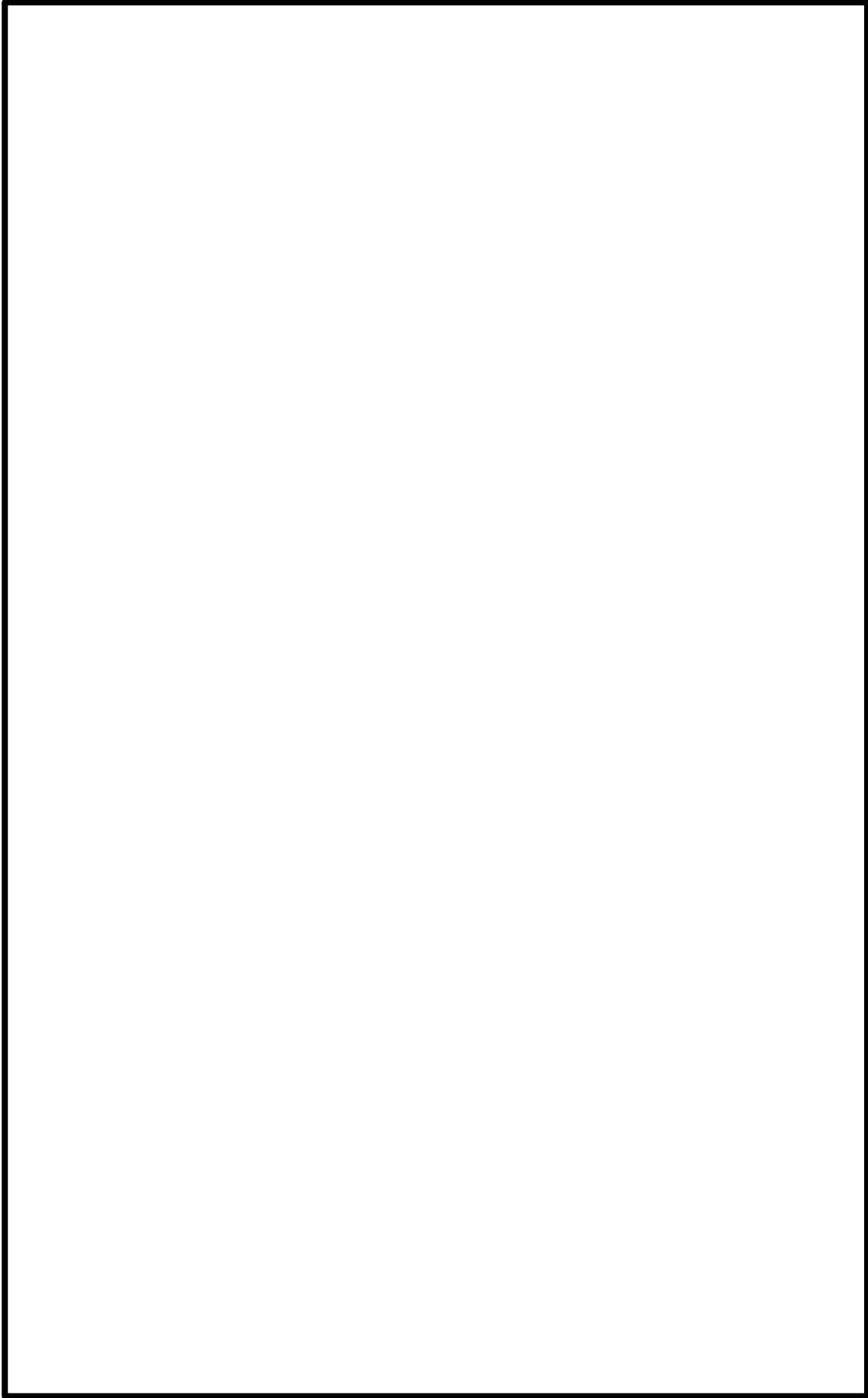

第 6-3-1 図 柏崎刈羽原子力発電所 6 号炉 建屋内上位クラス施設配置図 (14/32)

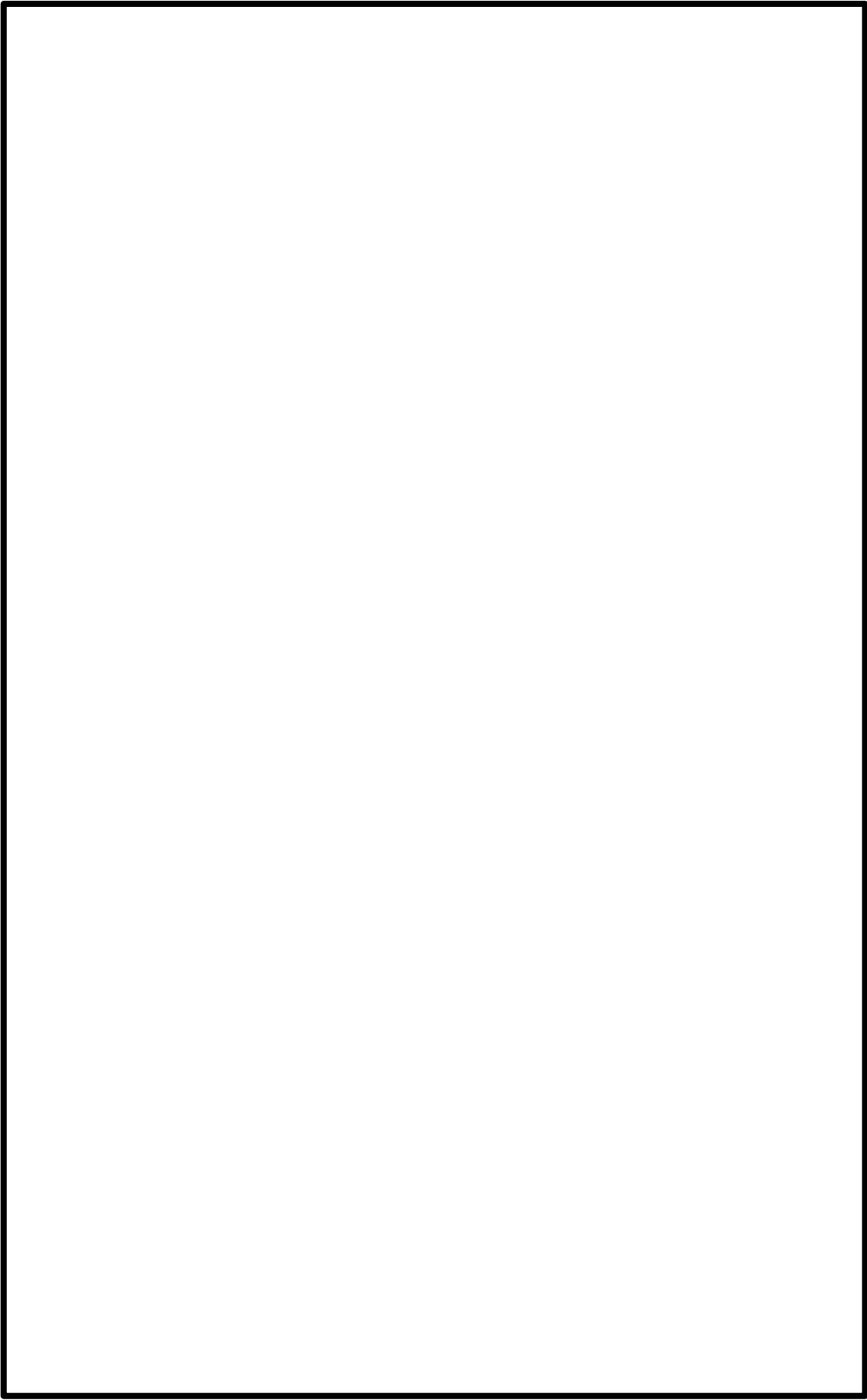

第 6-3-1 図 柏崎刈羽原子力発電所 6 号炉 建屋内上位クラス施設配置図 (15/32)

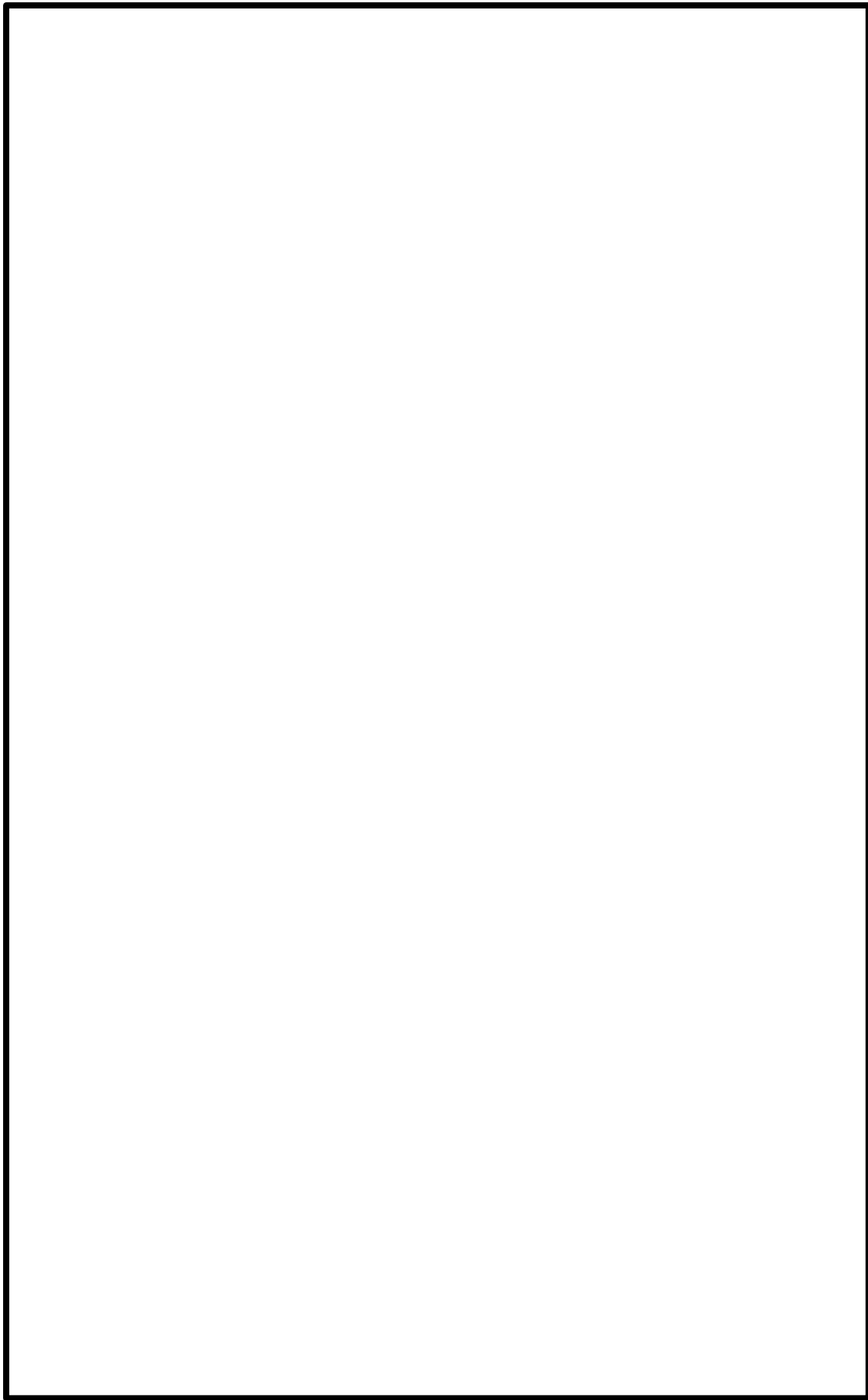

第 6-3-1 図 柏崎刈羽原子力発電所 6 号炉 建屋内上位クラス施設配置図 (16/32)

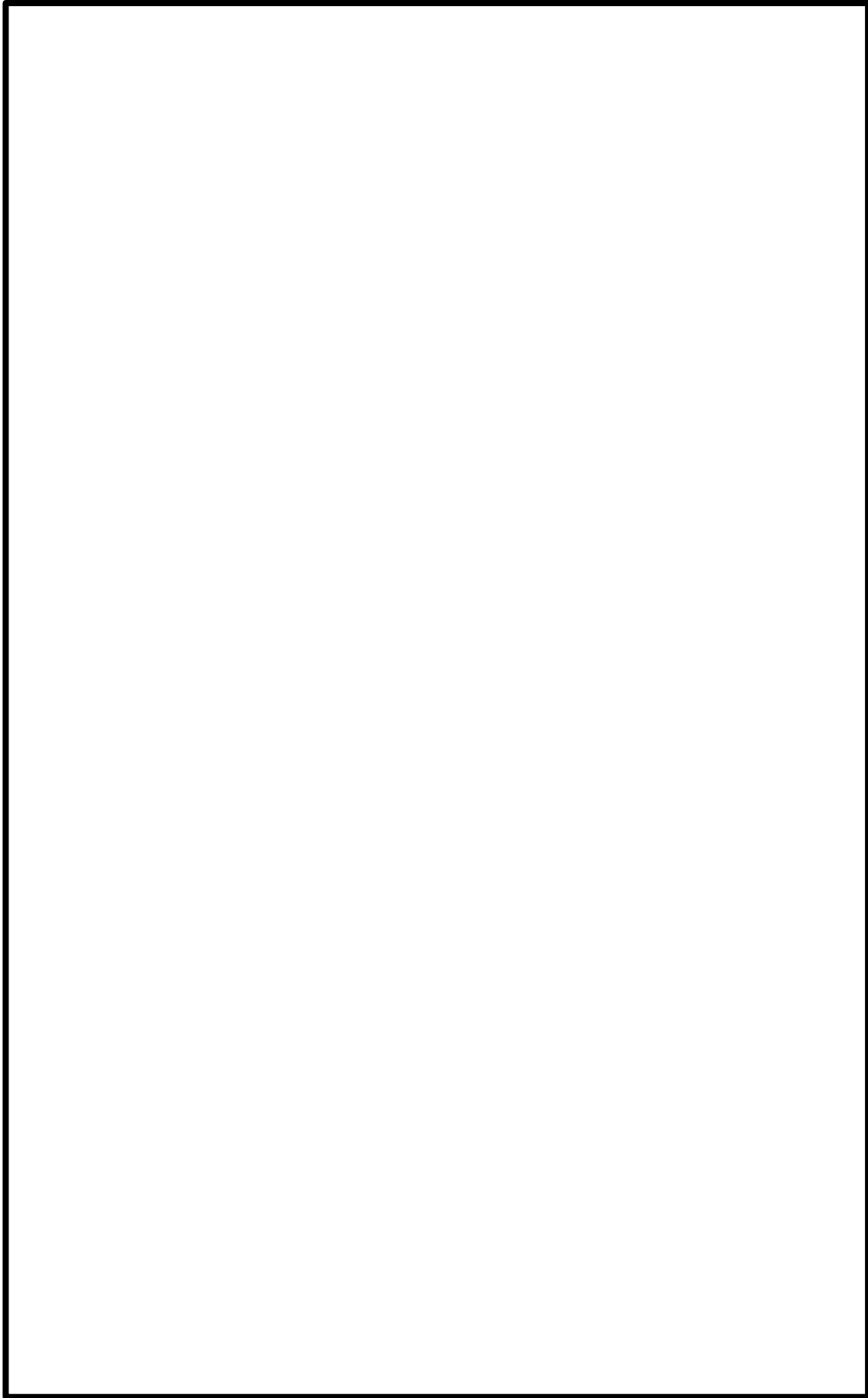

第6-3-1 図 柏崎刈羽原子力発電所6号炉 建屋内上位クラス施設配置図 (17/32)

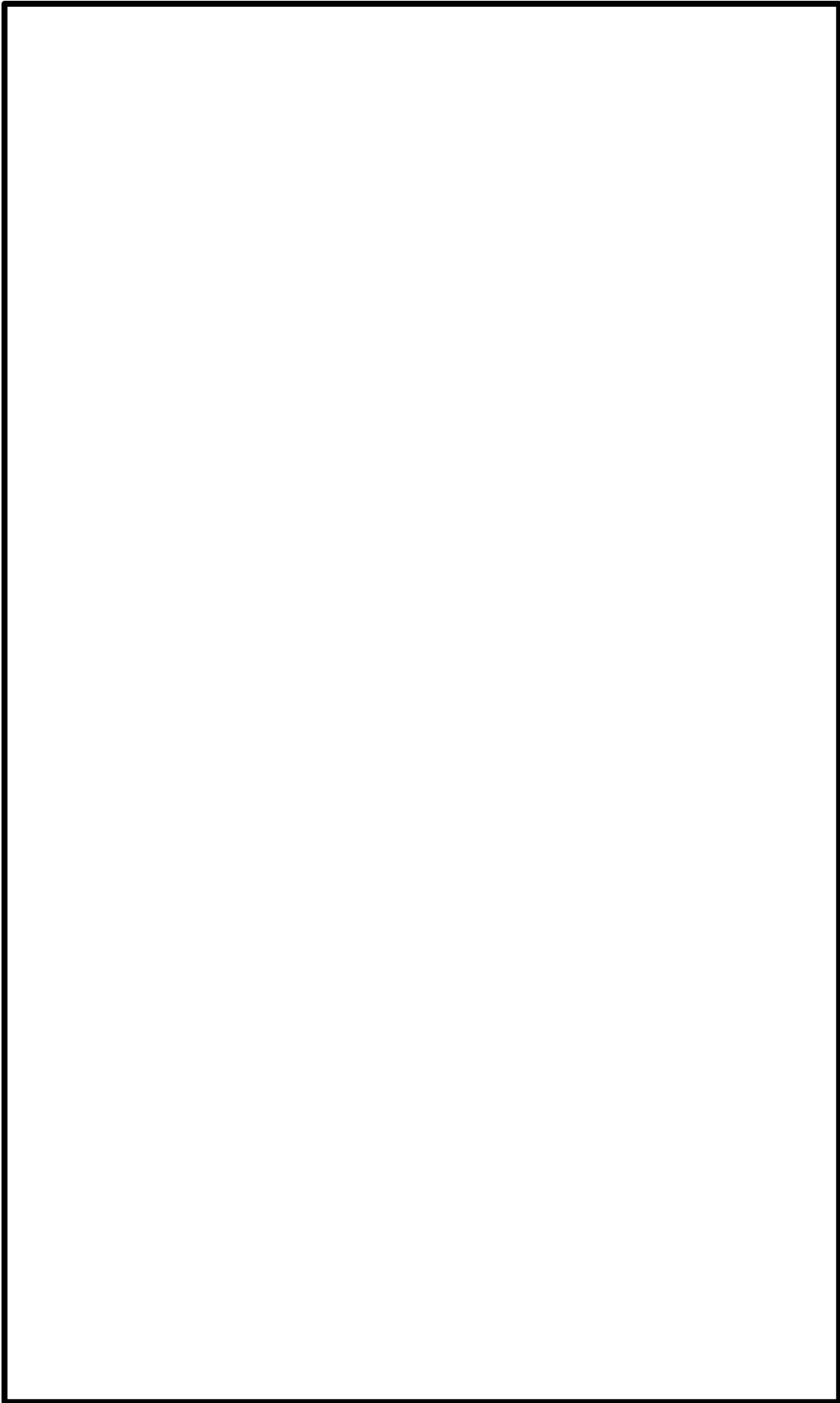

第 6-3-1 図 柏崎刈羽原子力発電所 6 号炉 建屋内上位クラス施設配置図 (18/32)

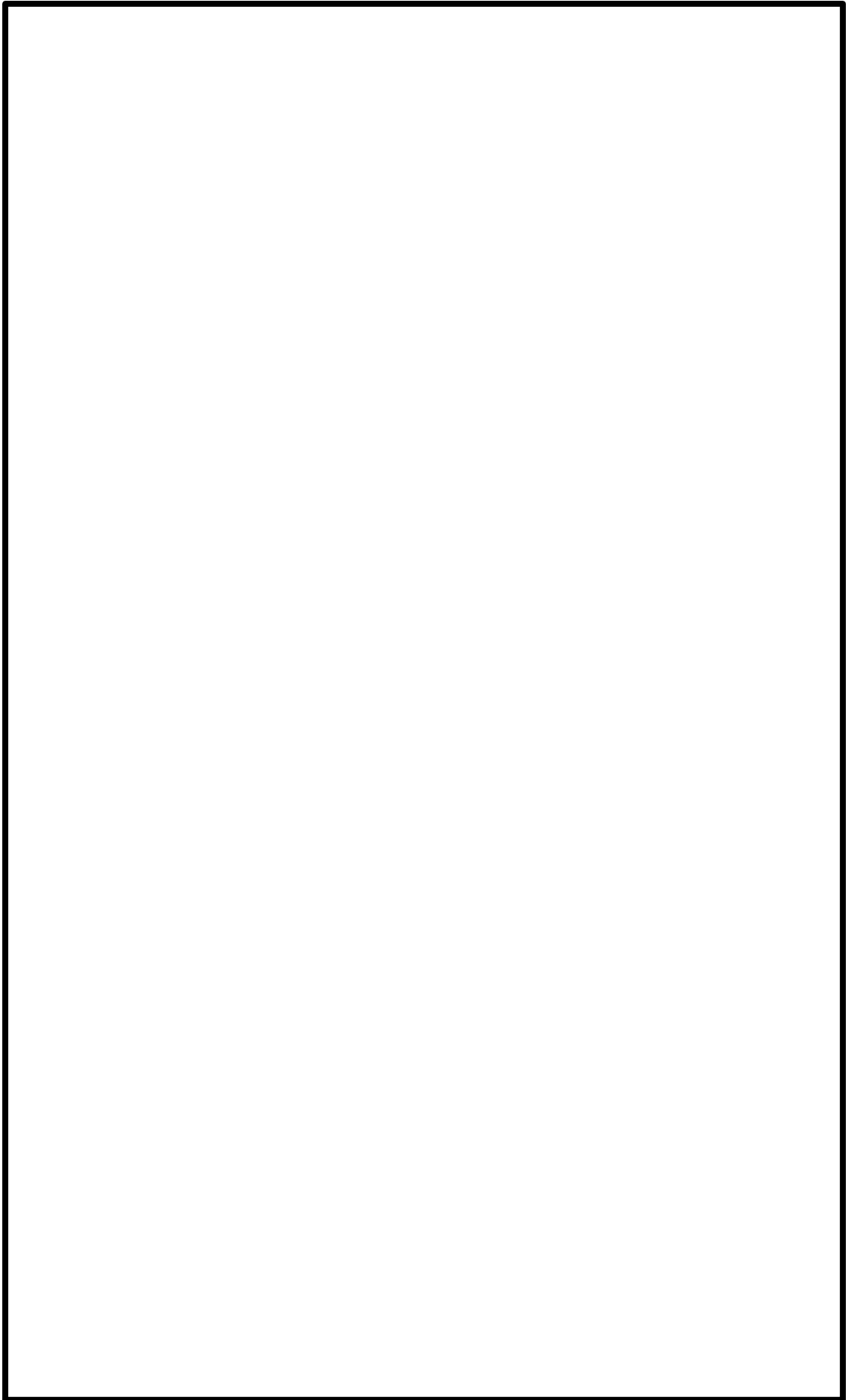

第 6-3-1 図 柏崎刈羽原子力発電所 6 号炉 建屋内上位クラス施設配置図 (19/32)

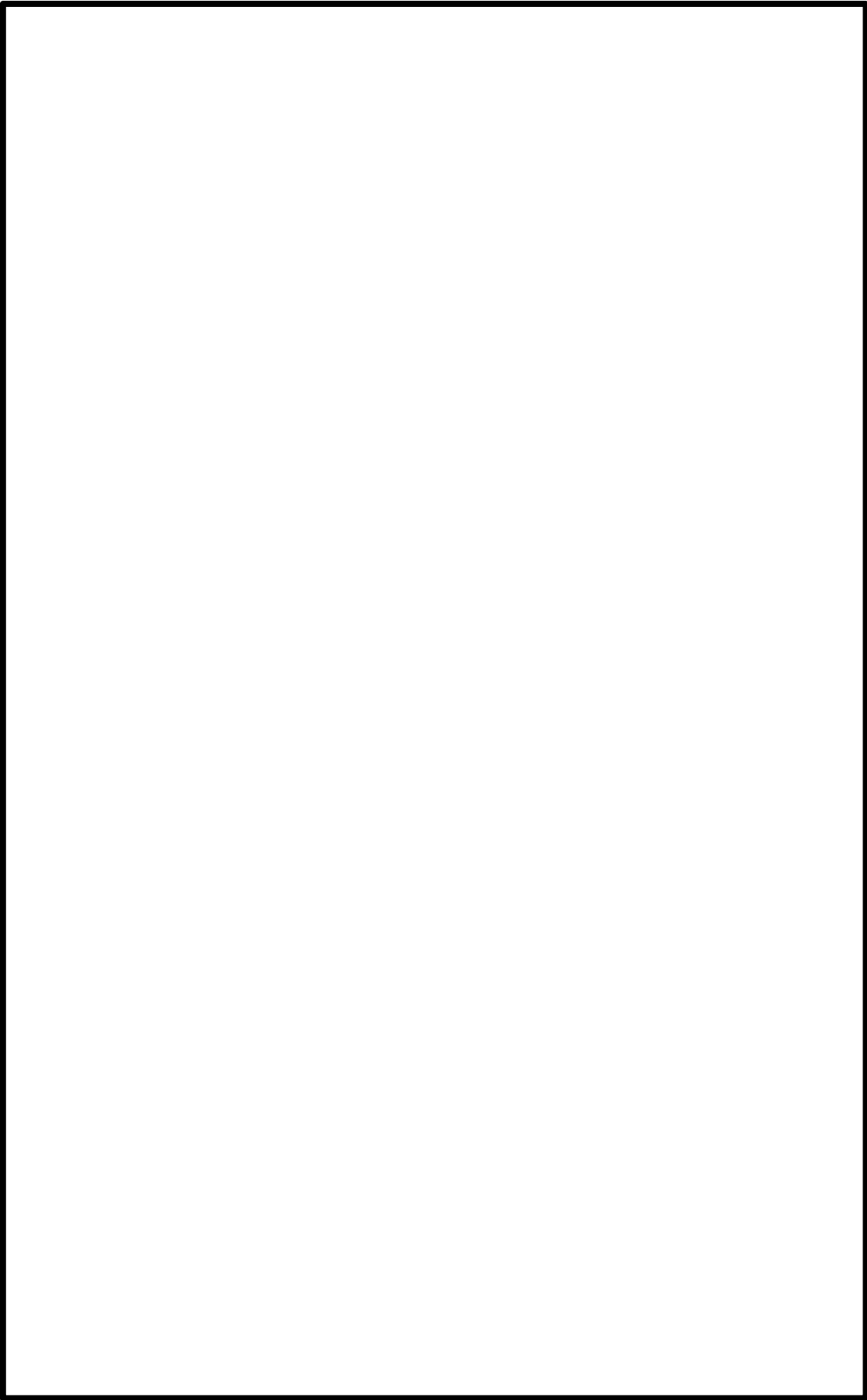

第 6-3-1 図 柏崎刈羽原子力発電所 6 号炉 建屋内上位クラス施設配置図 (20/32)

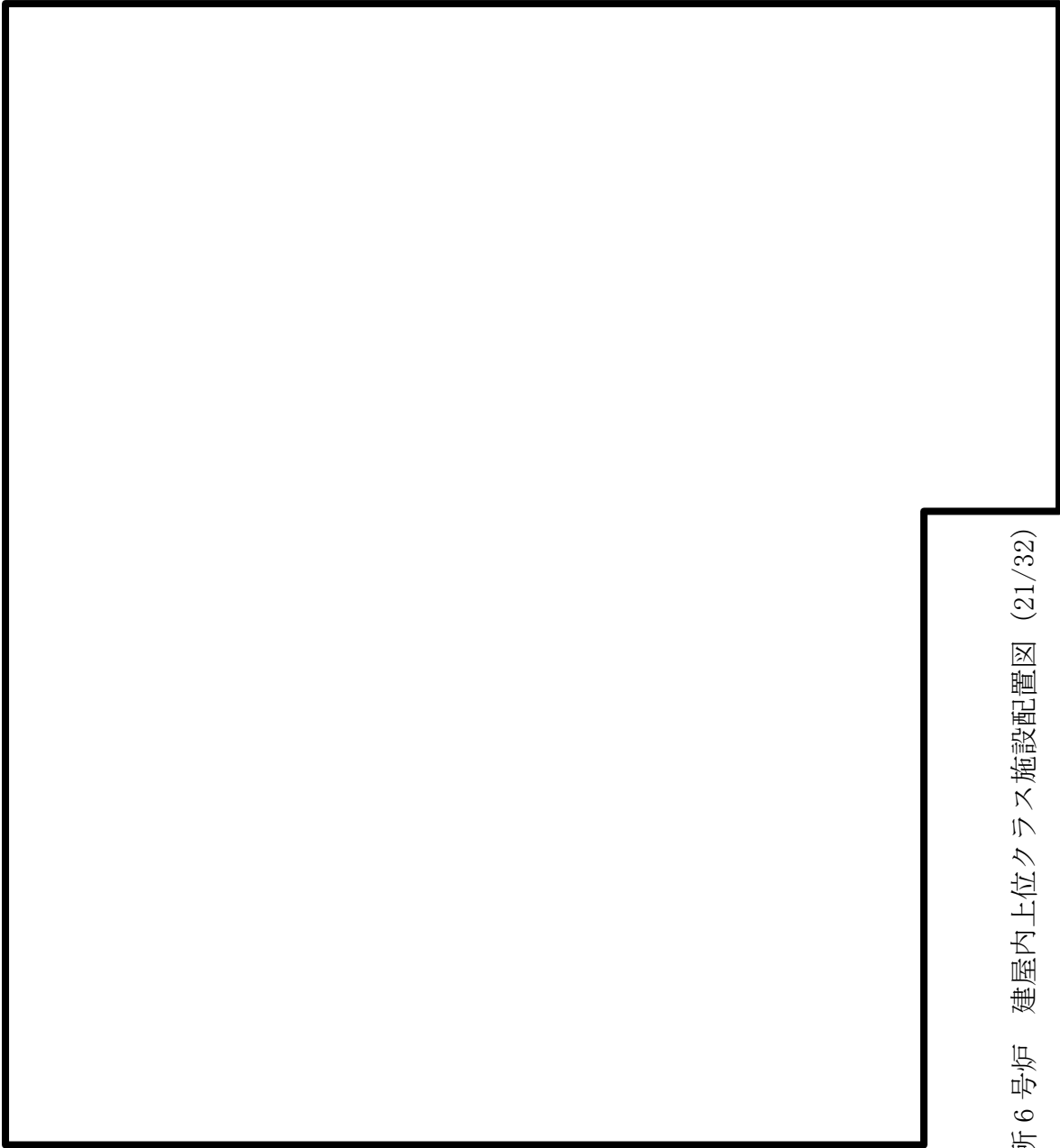

第 6-3-1 図 柏崎刈羽原子力発電所 6 号炉 建屋内上位クラス施設配置図 (21/32)

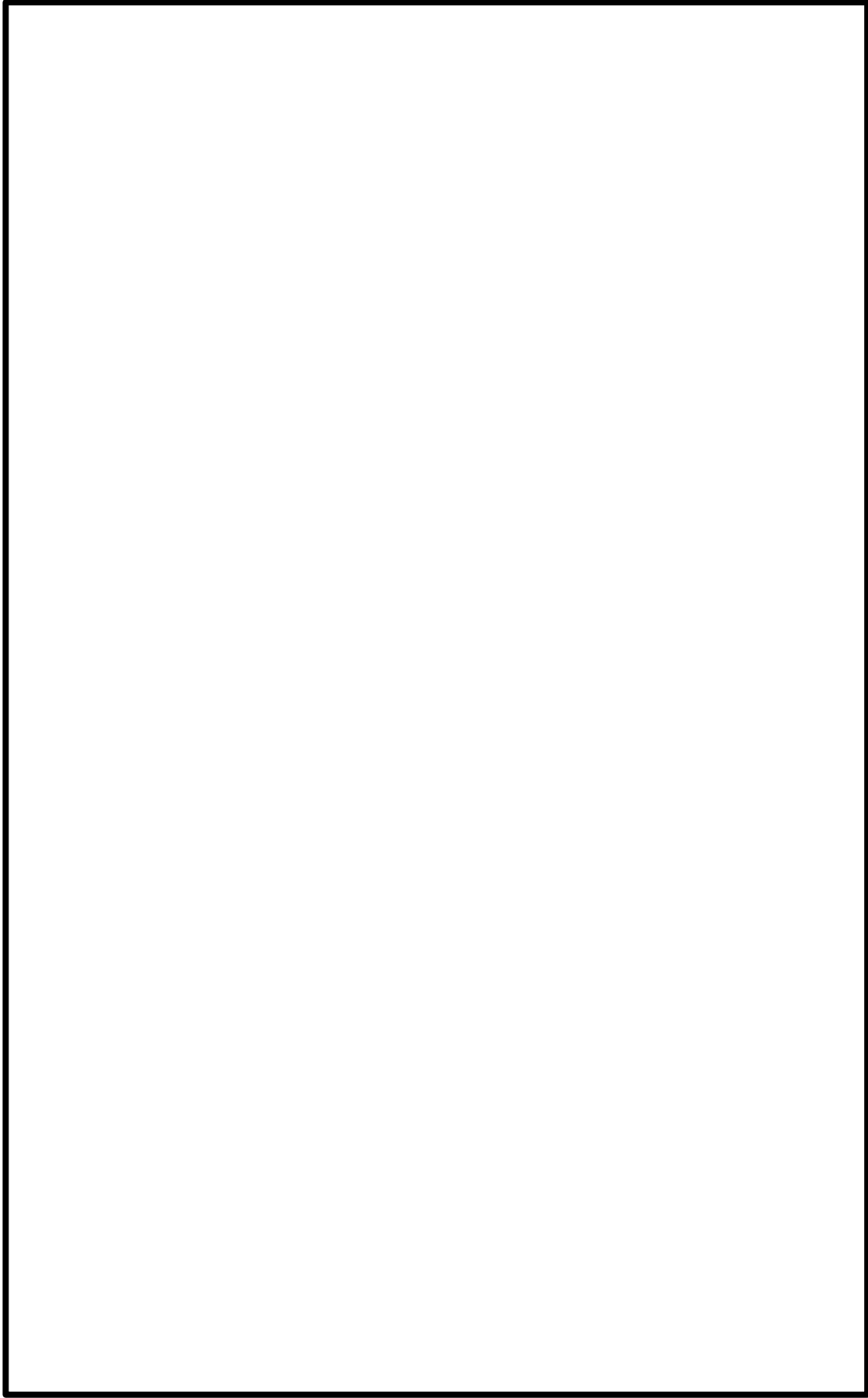

第 6-3-1 図 柏崎刈羽原子力発電所 6 号炉 建屋内上位クラス施設配置図 (22/32)

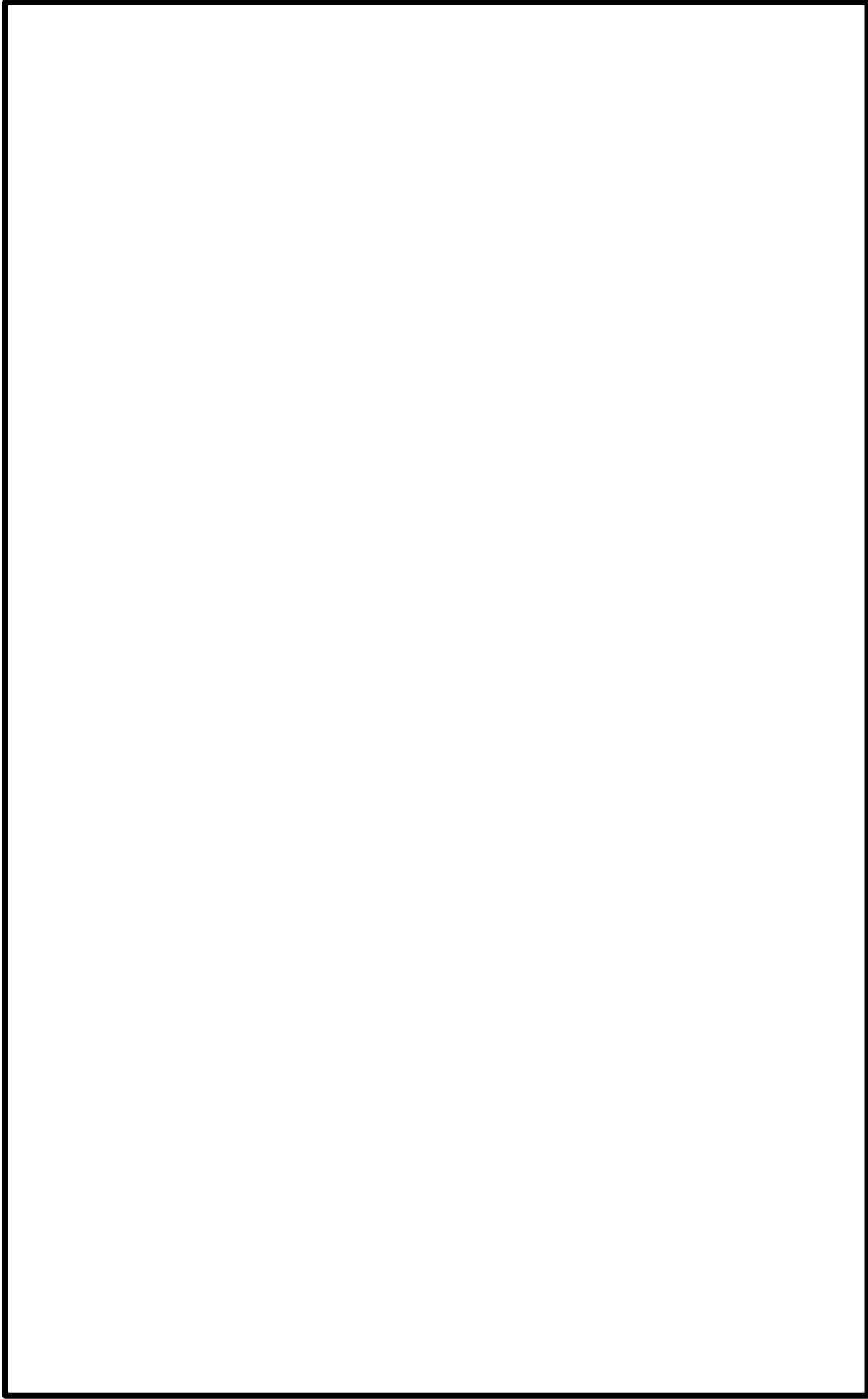

第 6-3-1 図 柏崎刈羽原子力発電所 6 号炉 建屋内上位クラス施設配置図 (23/32)

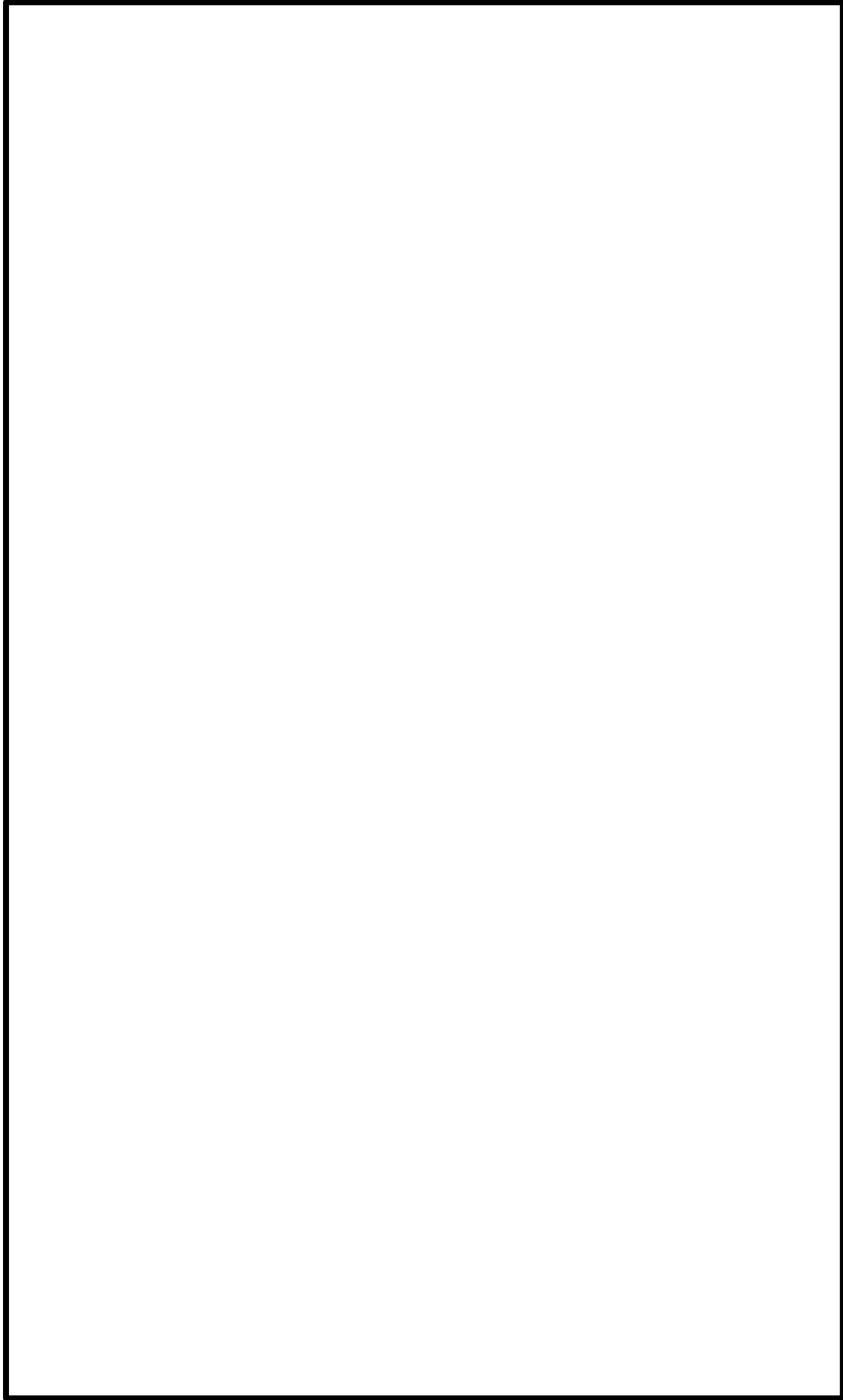

第 6-3-1 図 柏崎刈羽原子力発電所 6 号炉 建屋内上位クラス施設配置図 (24/32)

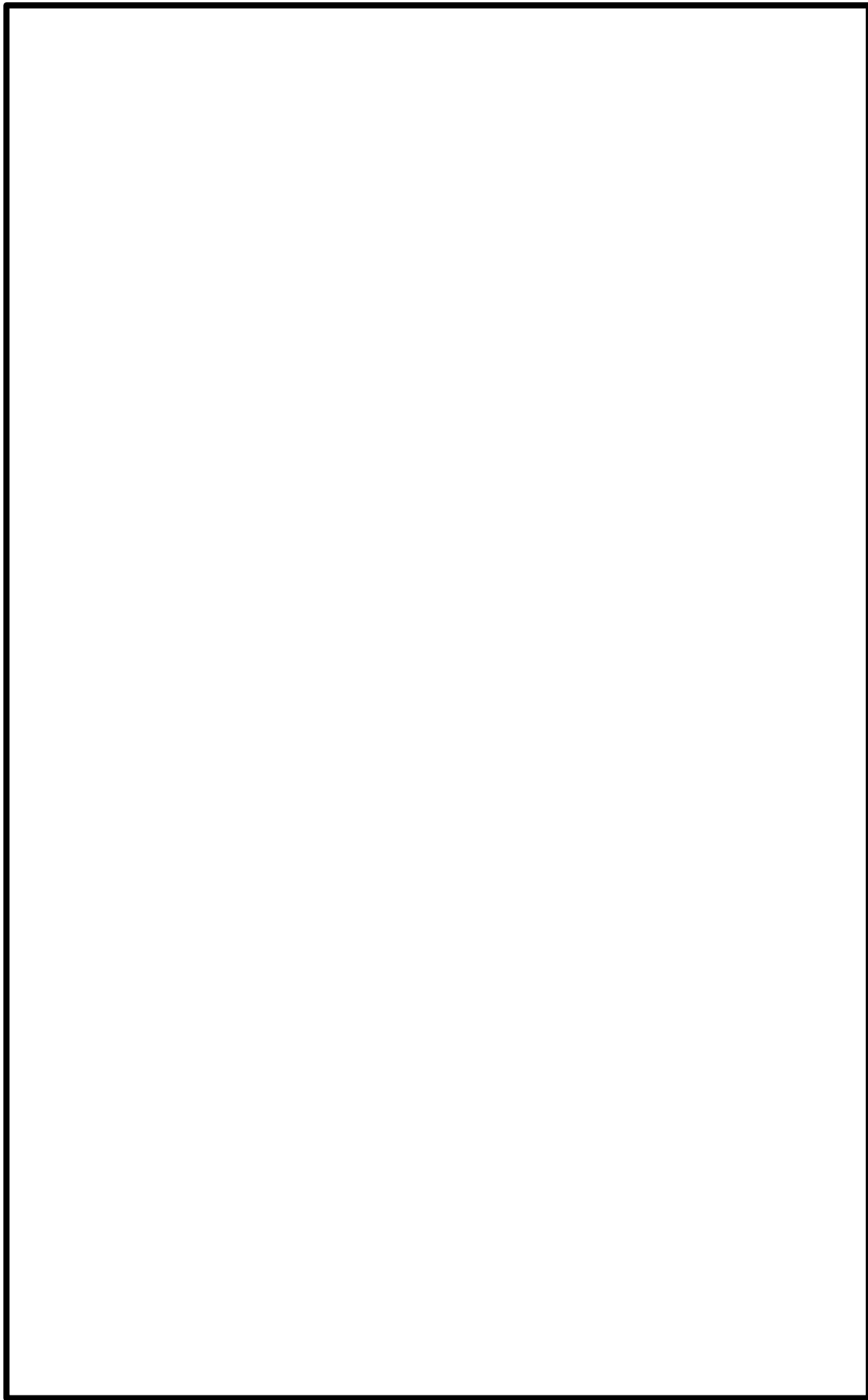

第 6-3-1 図 柏崎刈羽原子力発電所 6 号炉 建屋内上位クラス施設配置図 (25/32)

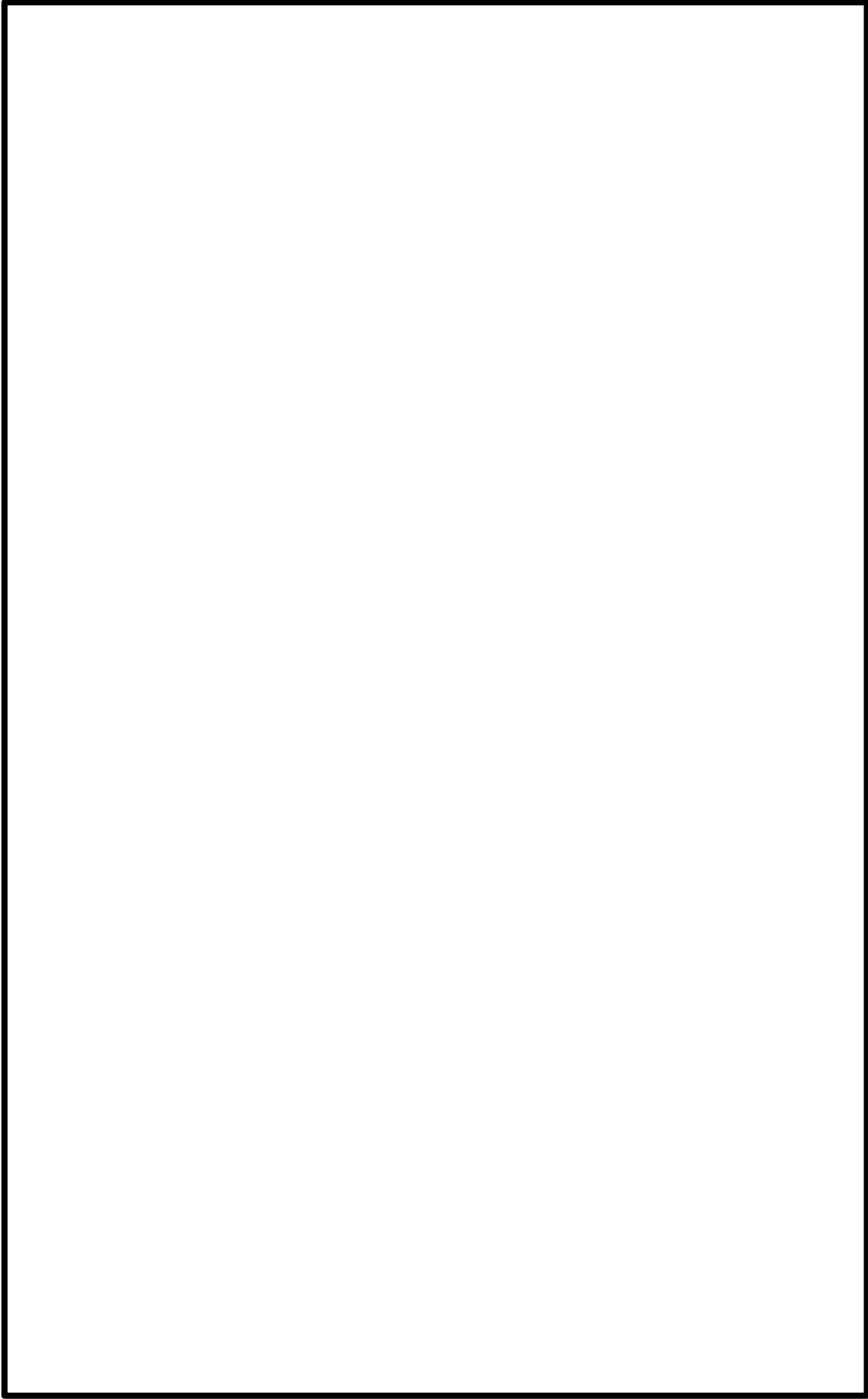

第6-3-1 図 柏崎刈羽原子力発電所6号炉 建屋内上位クラス施設配置図 (26/32)

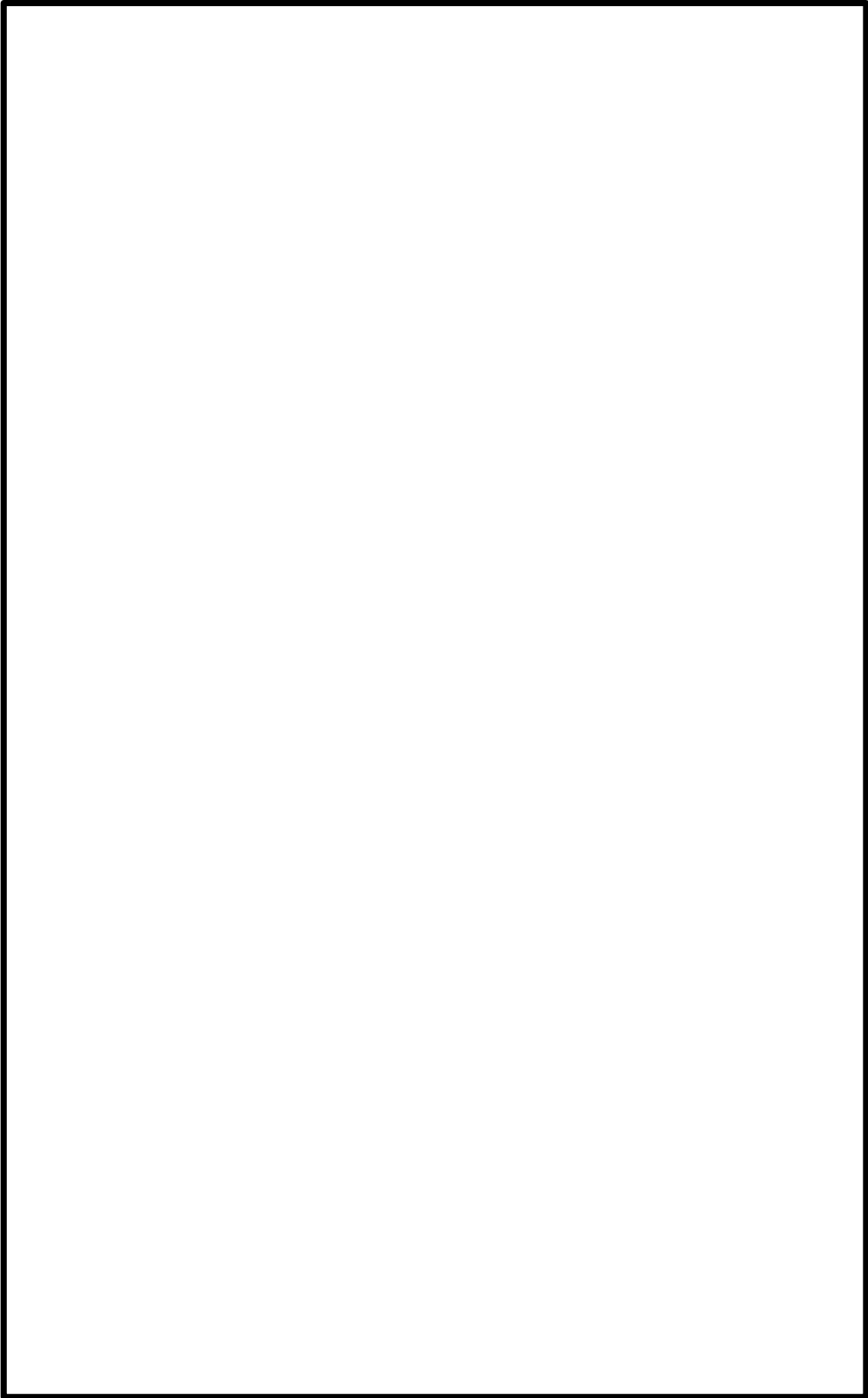

第 6-3-1 図 柏崎刈羽原子力発電所 6 号炉 建屋内上位クラス施設配置図 (27/32)

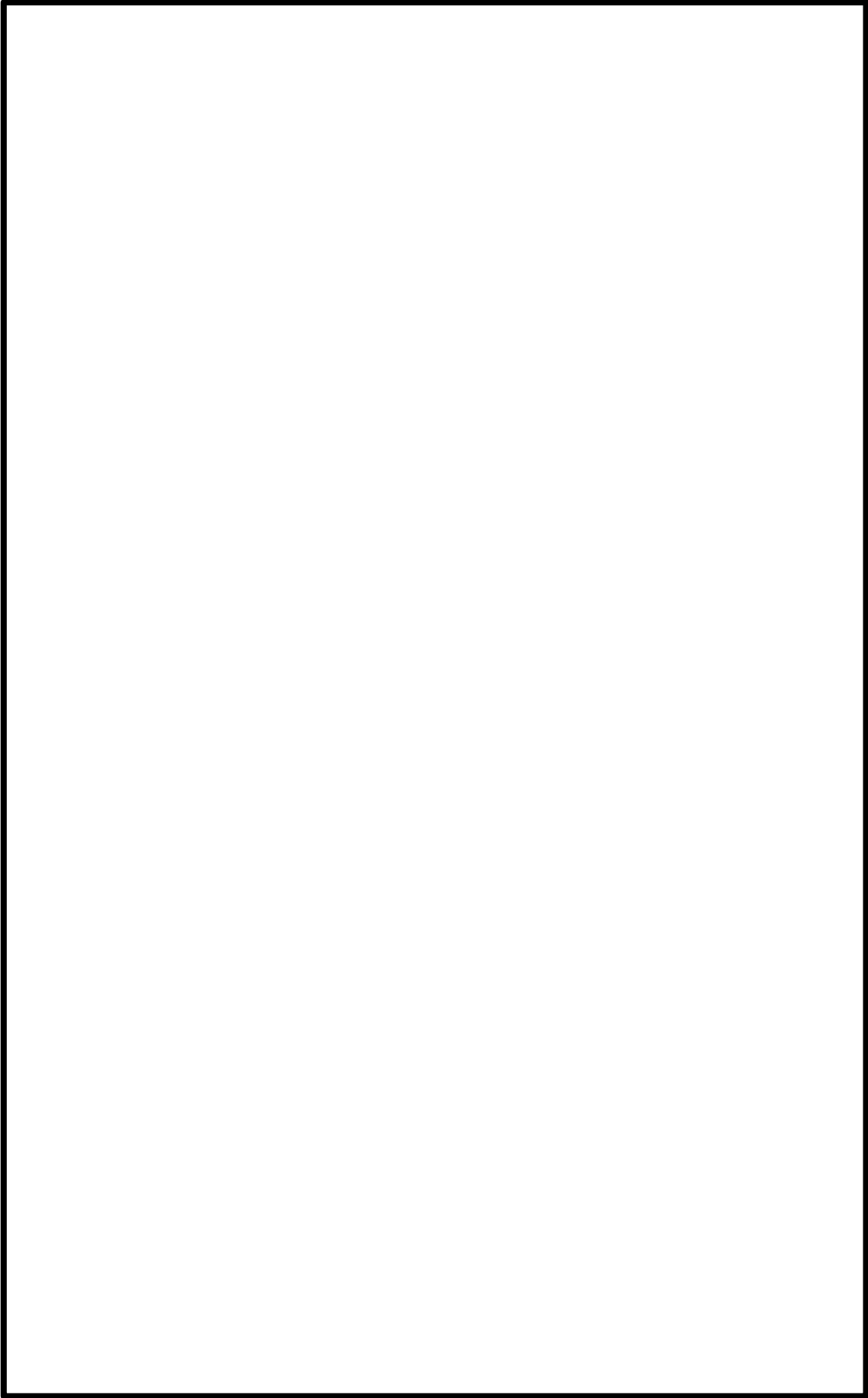

第 6-3-1 図 柏崎刈羽原子力発電所 6 号炉 建屋内上位クラス施設配置図 (28/32)

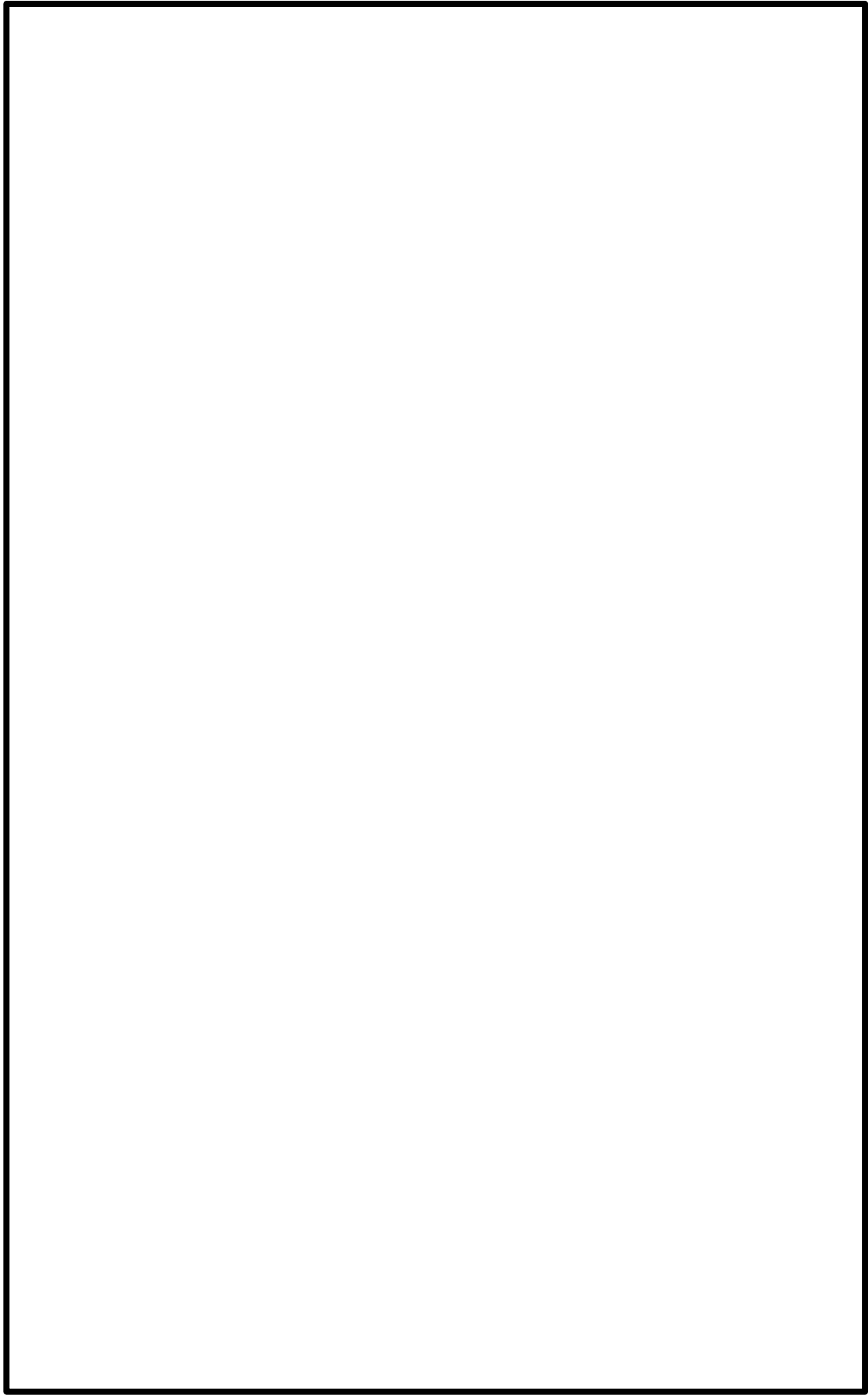

第 6-3-1 図 柏崎刈羽原子力発電所 6 号炉 建屋内上位クラス施設配置図 (29/32)

第 6-3-1 図 柏崎刈羽原子力発電所 6 号炉 建屋内上位クラス施設配置図 (30/32)

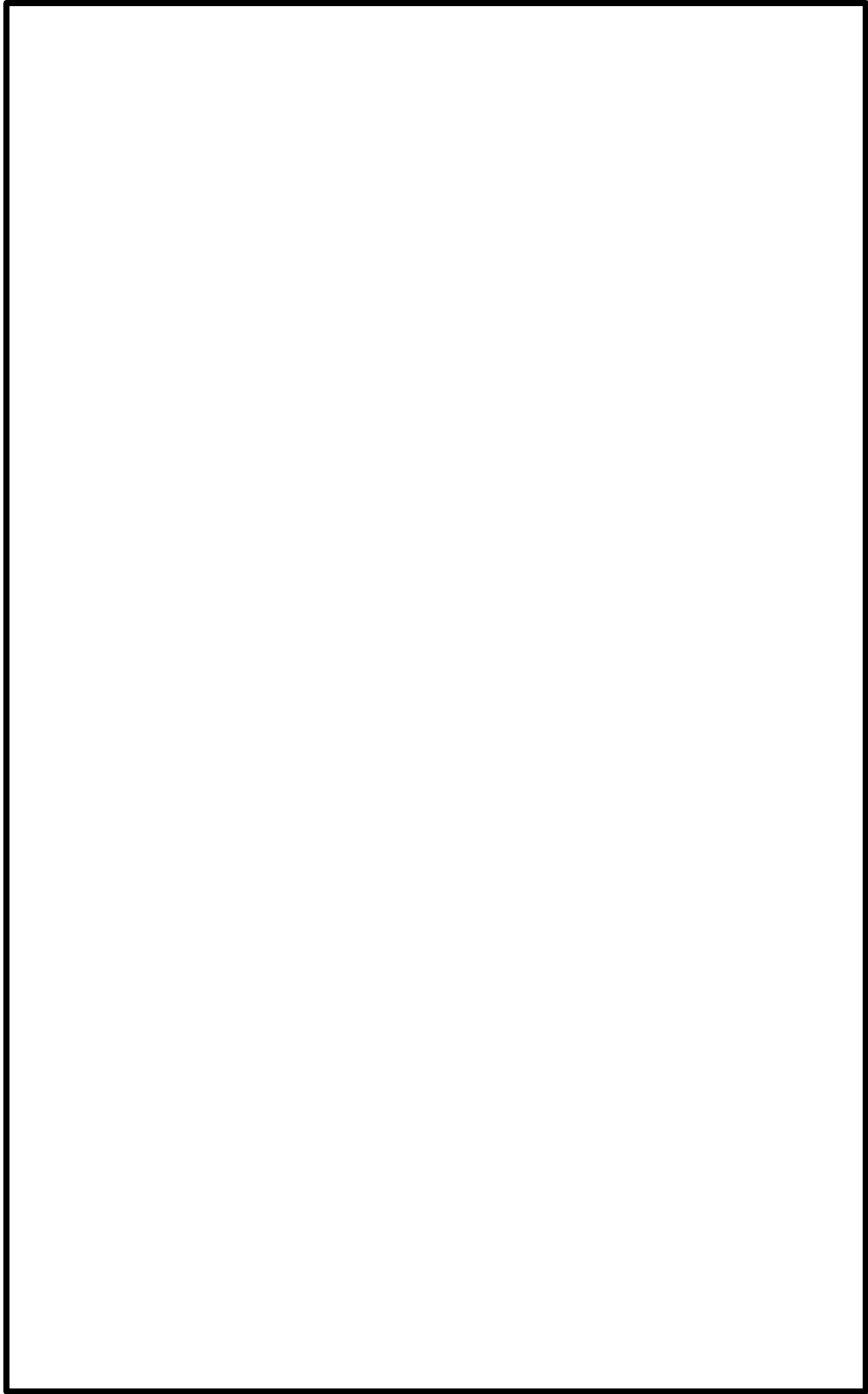

第 6-3-1 図 柏崎刈羽原子力発電所 6 号炉 建屋内上位クラス施設配置図 (31/32)

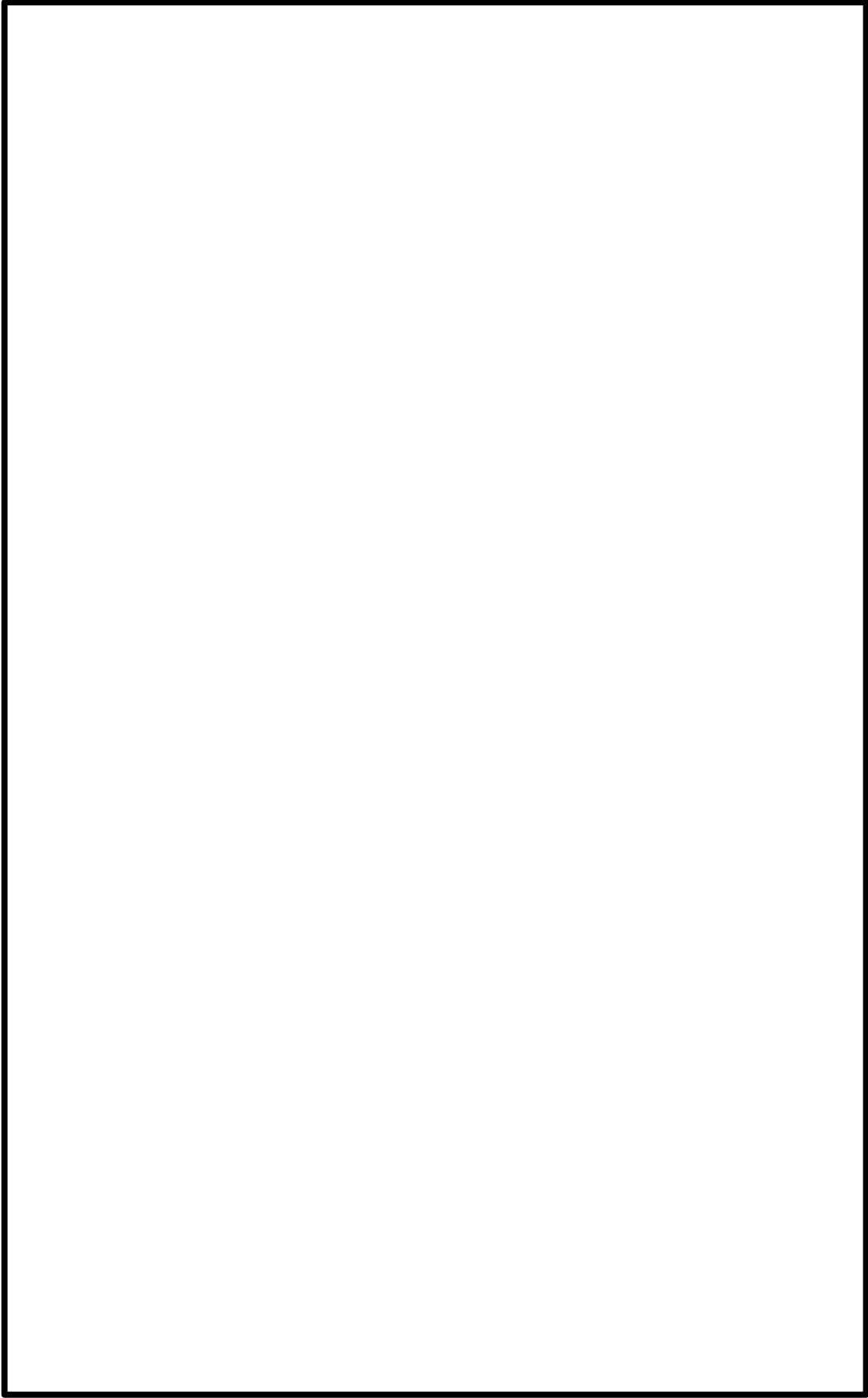

第 6-3-1 図 柏崎刈羽原子力発電所 6 号炉 建屋内上位クラス施設配置図 (32/32)

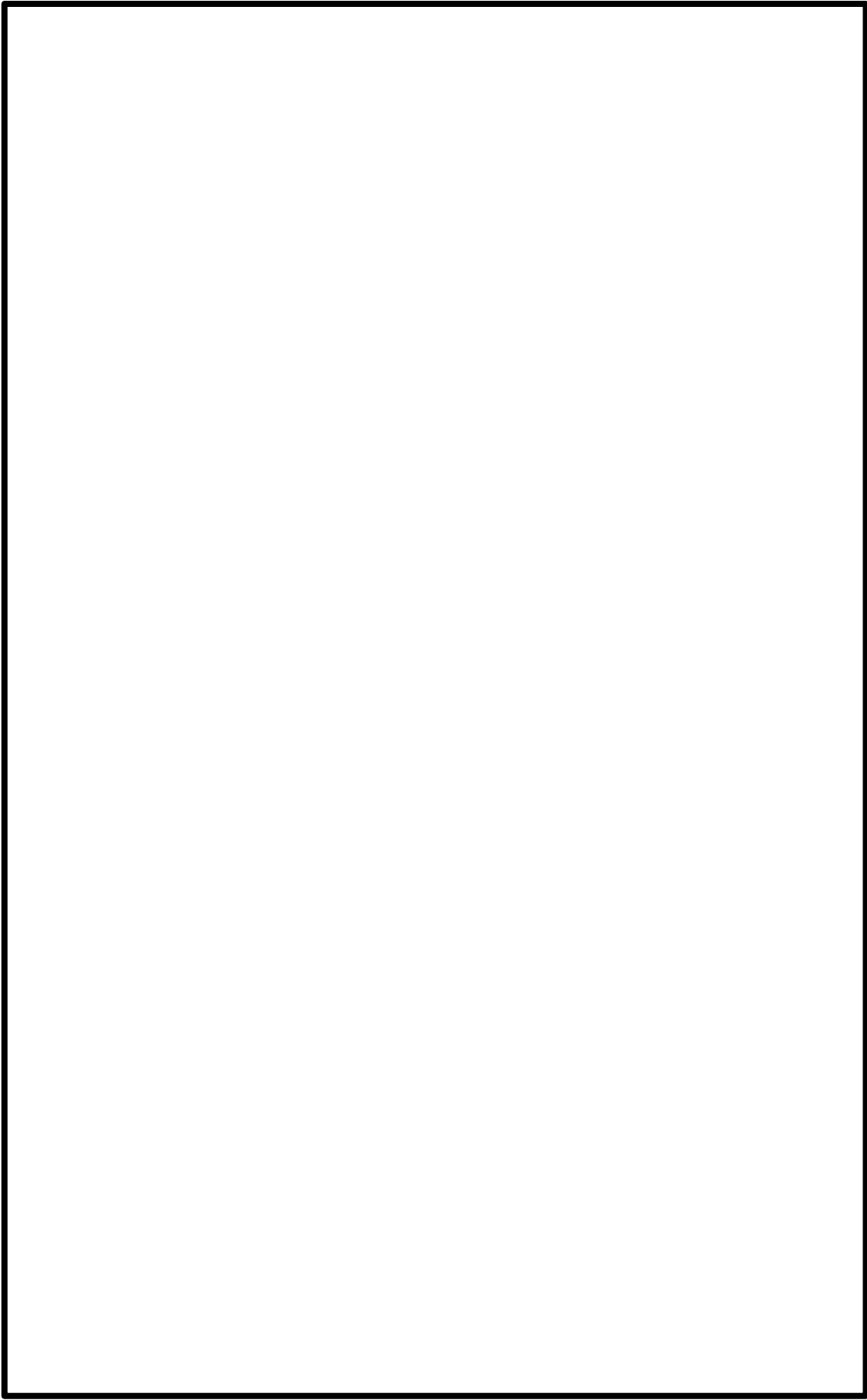

第 6-3-2 図 柏崎刈羽原子力発電所 7 号炉 建屋内上位クラス施設配置図 (1/32)

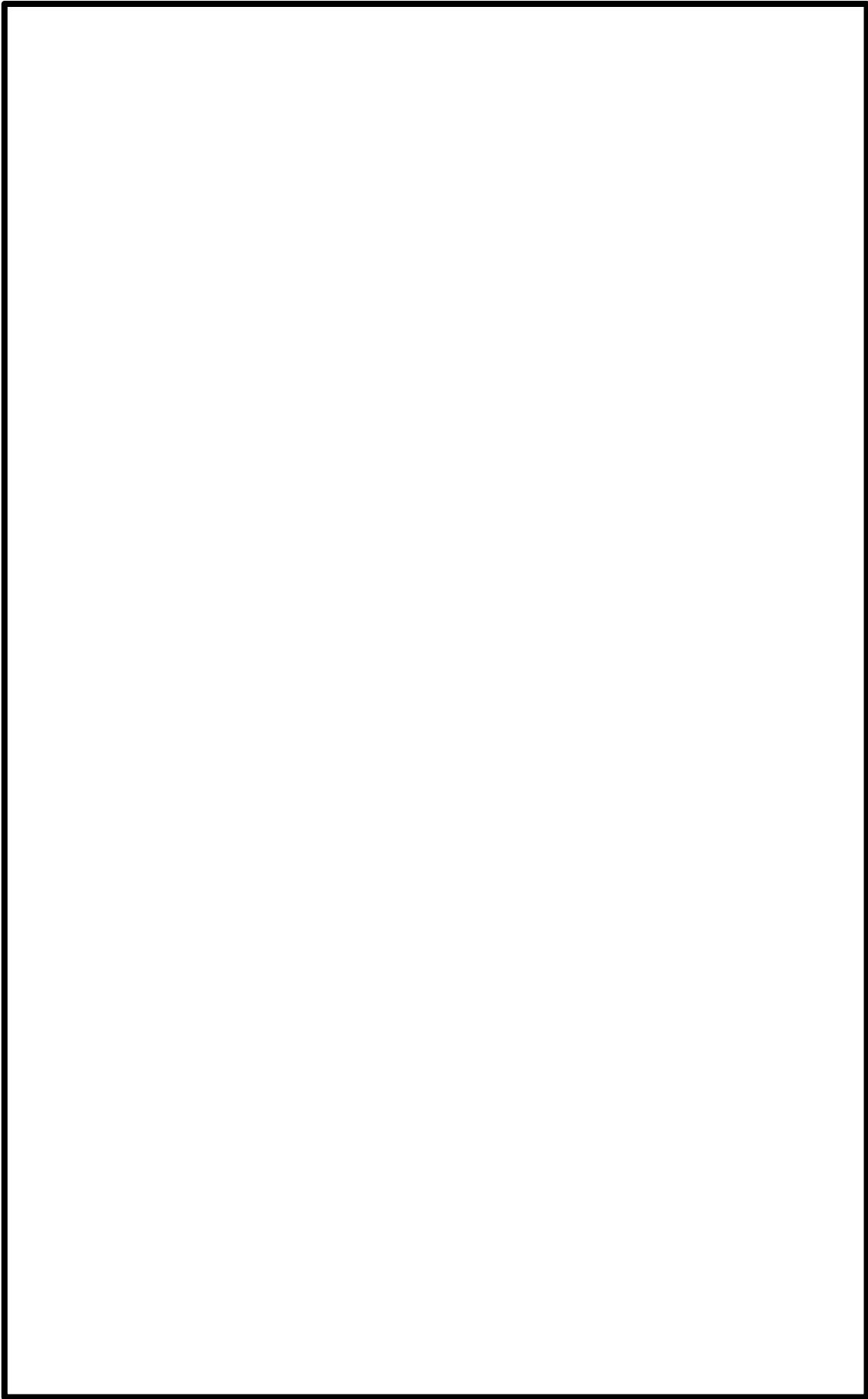

第 6-3-2 図 柏崎刈羽原子力発電所 7 号炉 建屋内上位クラス施設配置図 (2/32)

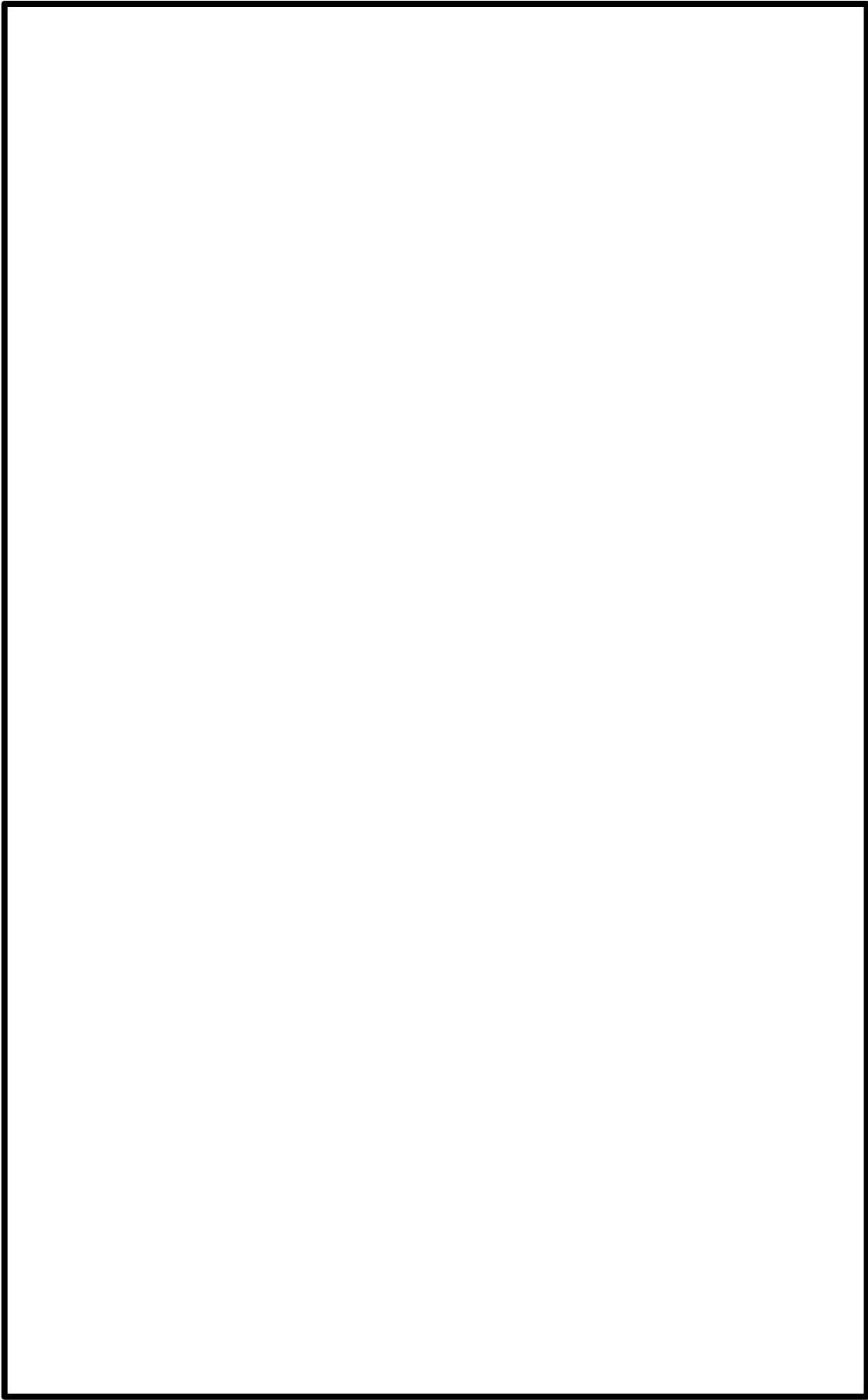

第 6-3-2 図 柏崎刈羽原子力発電所 7 号炉 建屋内上位クラス施設配置図 (3/32)

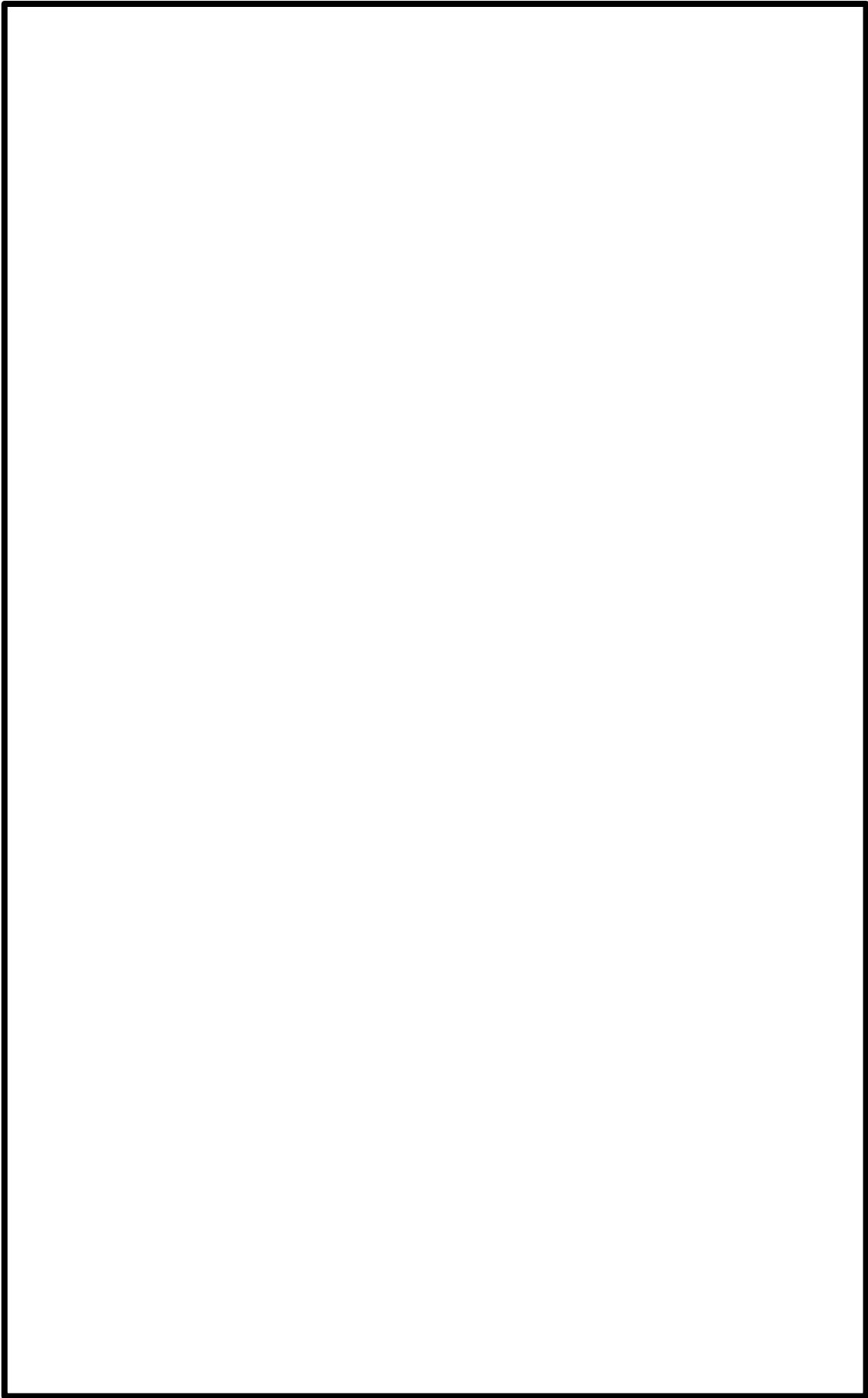

第 6-3-2 図 柏崎刈羽原子力発電所 7 号炉 建屋内上位クラス施設配置図 (4/32)

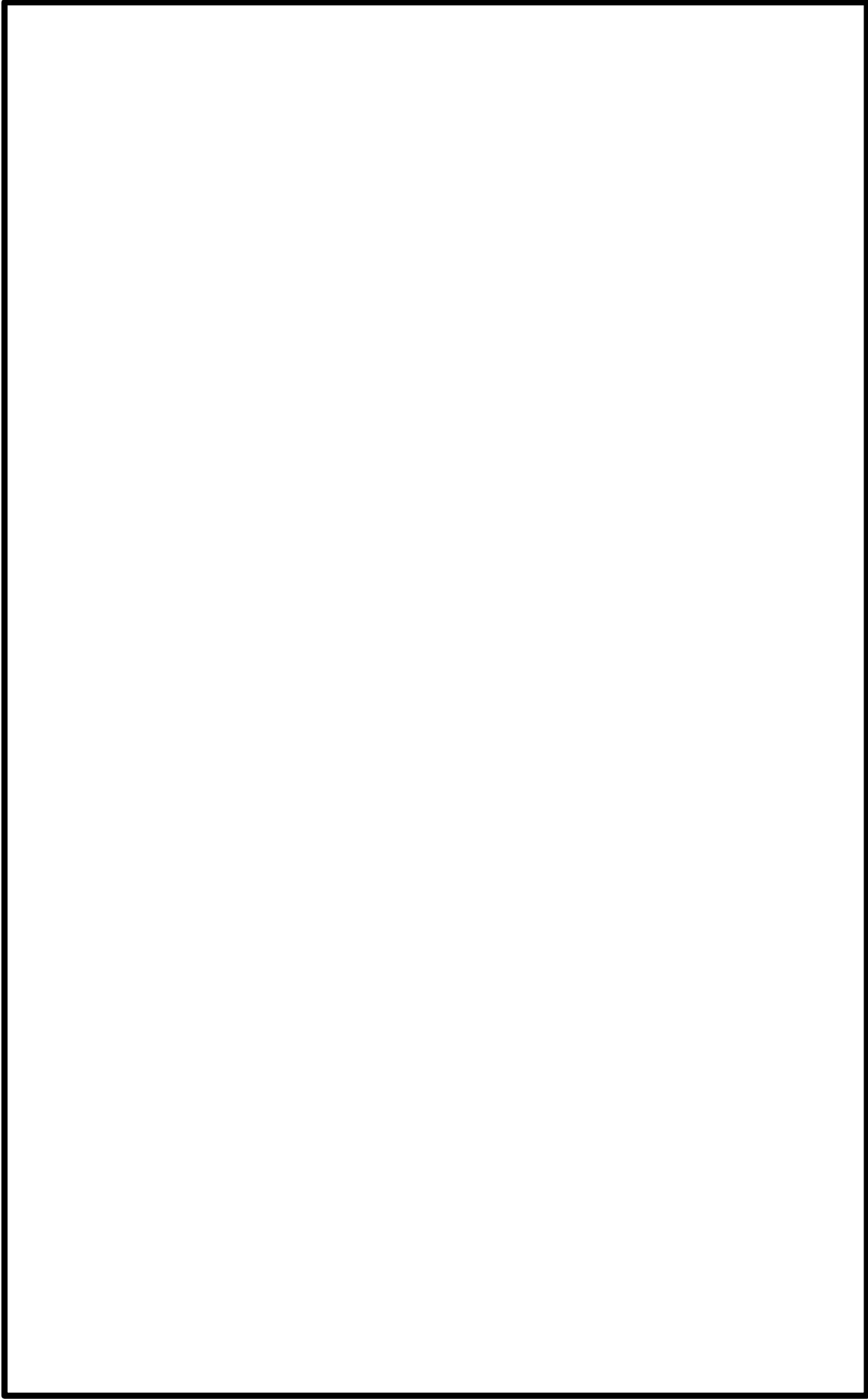

第 6-3-2 図 柏崎刈羽原子力発電所 7 号炉 建屋内上位クラス施設配置図 (5/32)

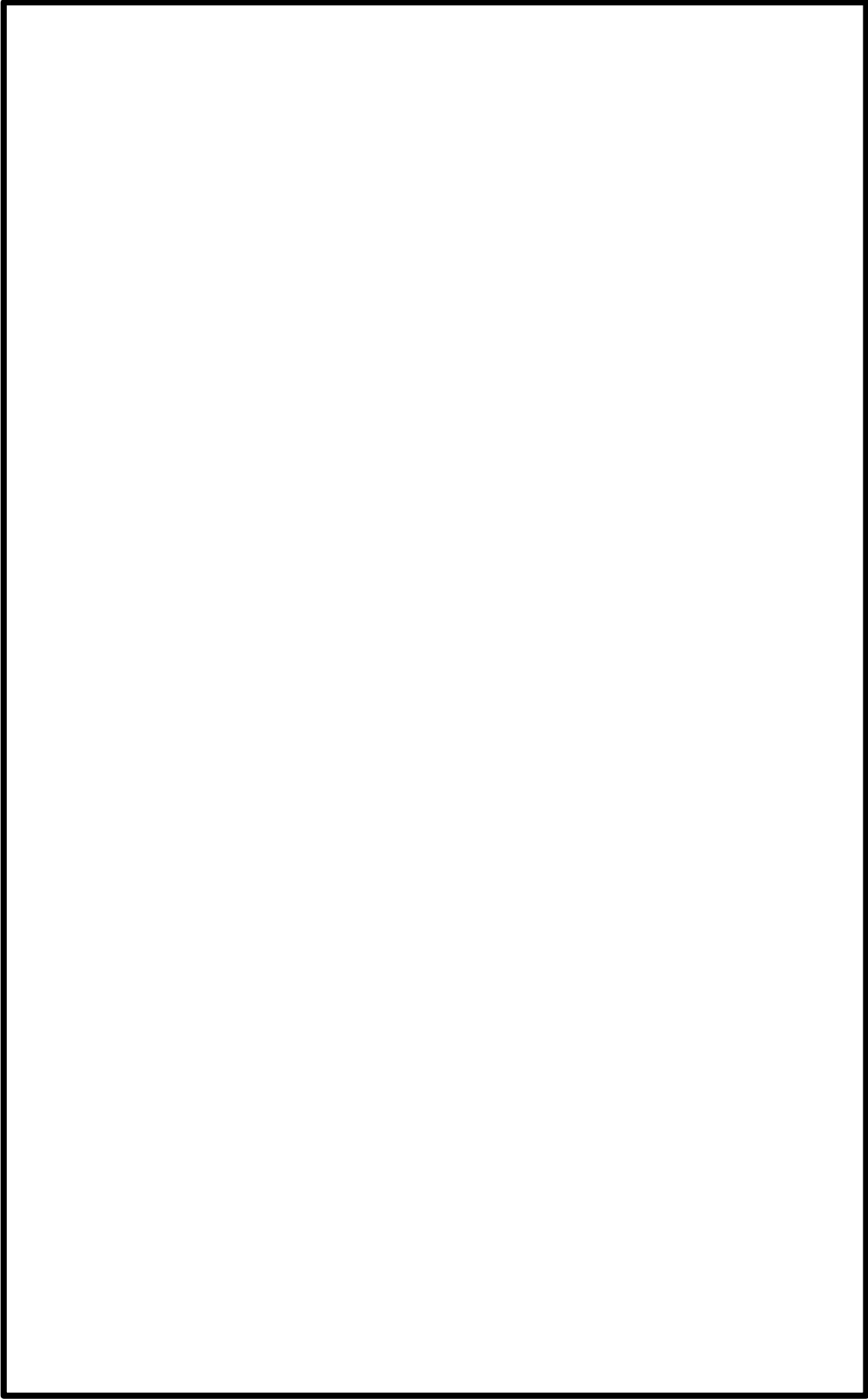

第 6-3-2 図 柏崎刈羽原子力発電所 7 号炉 建屋内上位クラス施設配置図 (6/32)

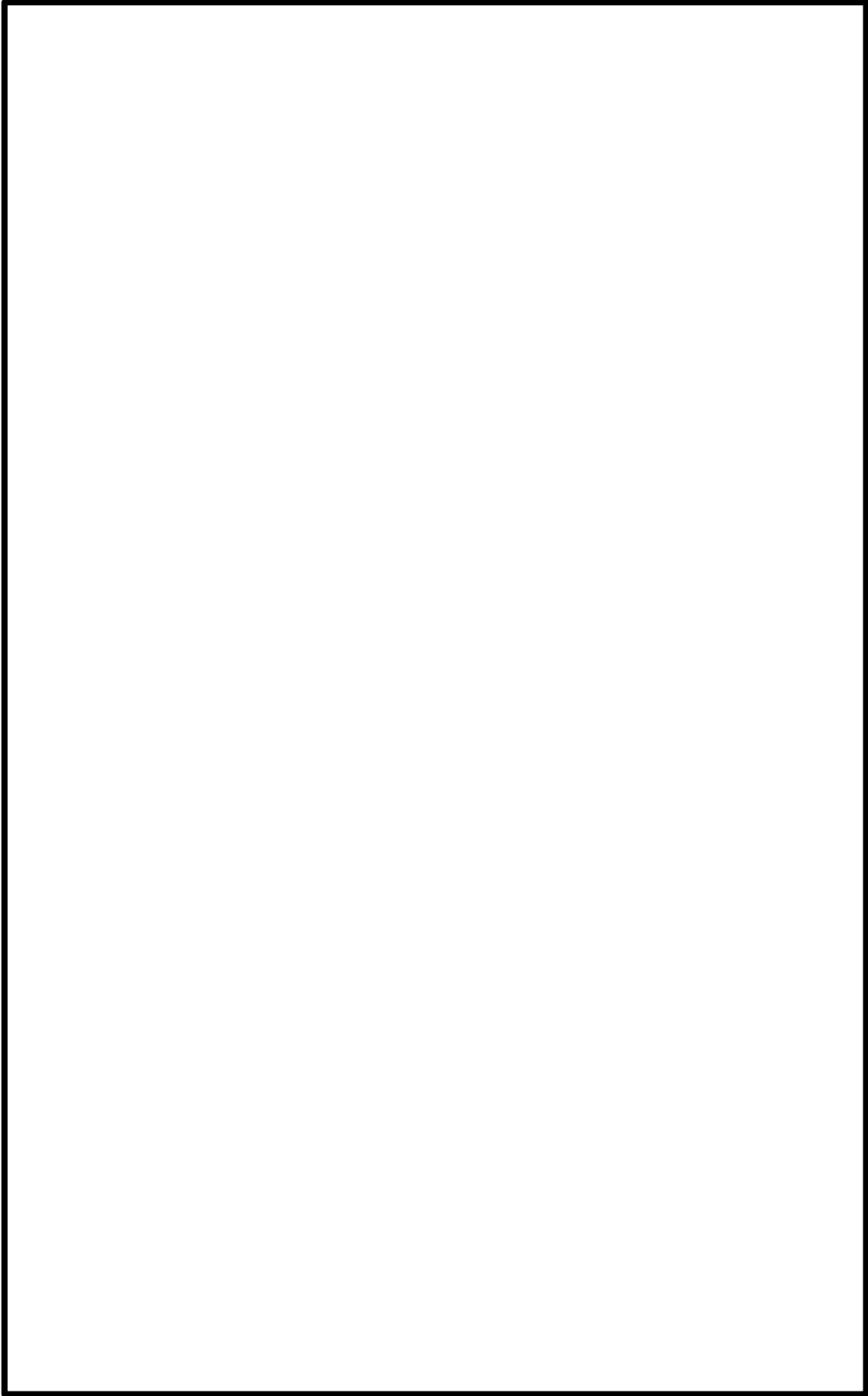

第6-3-2 図 柏崎刈羽原子力発電所7号炉 建屋内上位クラス施設配置図 (7/32)

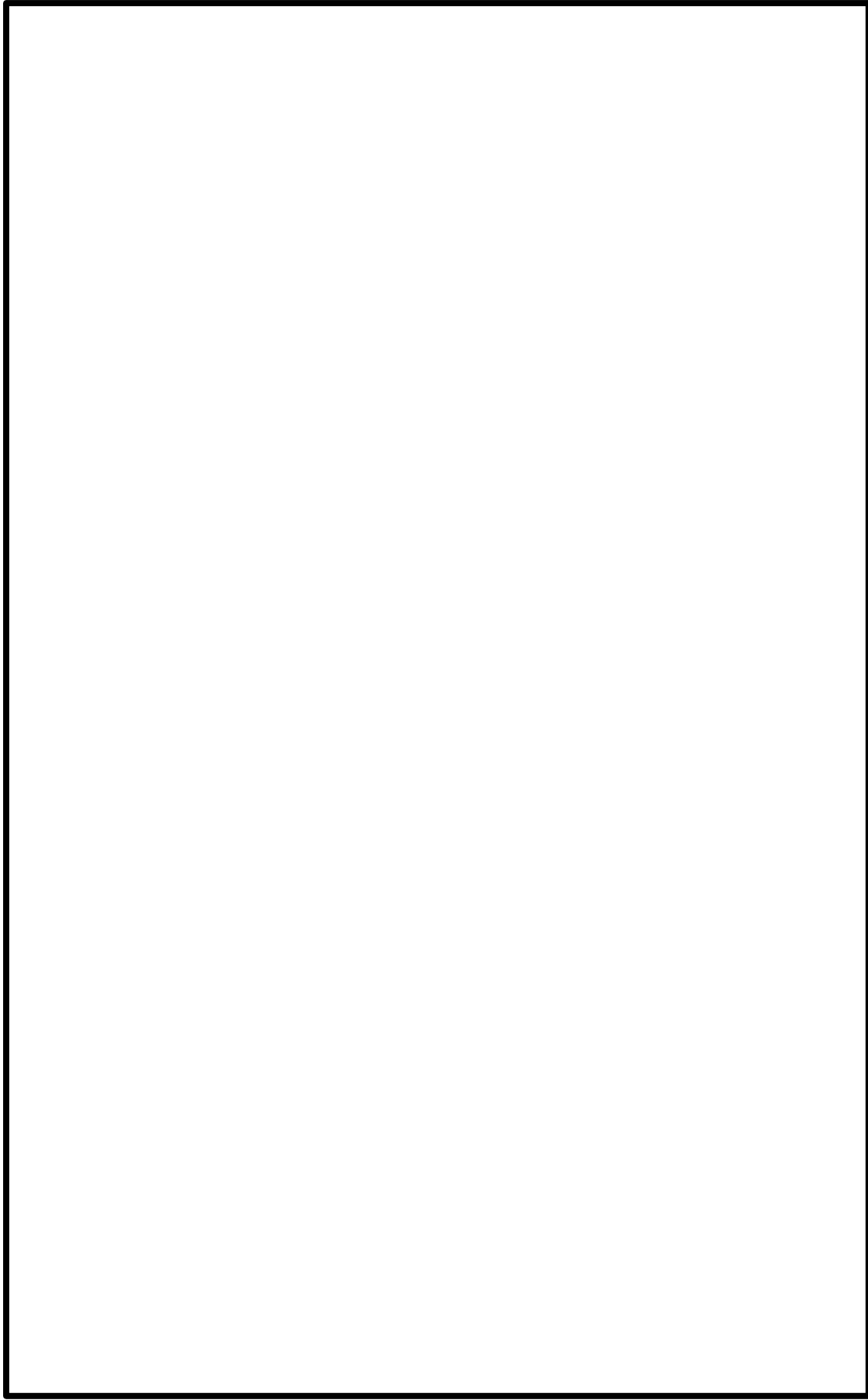

第 6-3-2 図 柏崎刈羽原子力発電所 7 号炉 建屋内上位クラス施設配置図 (8/32)

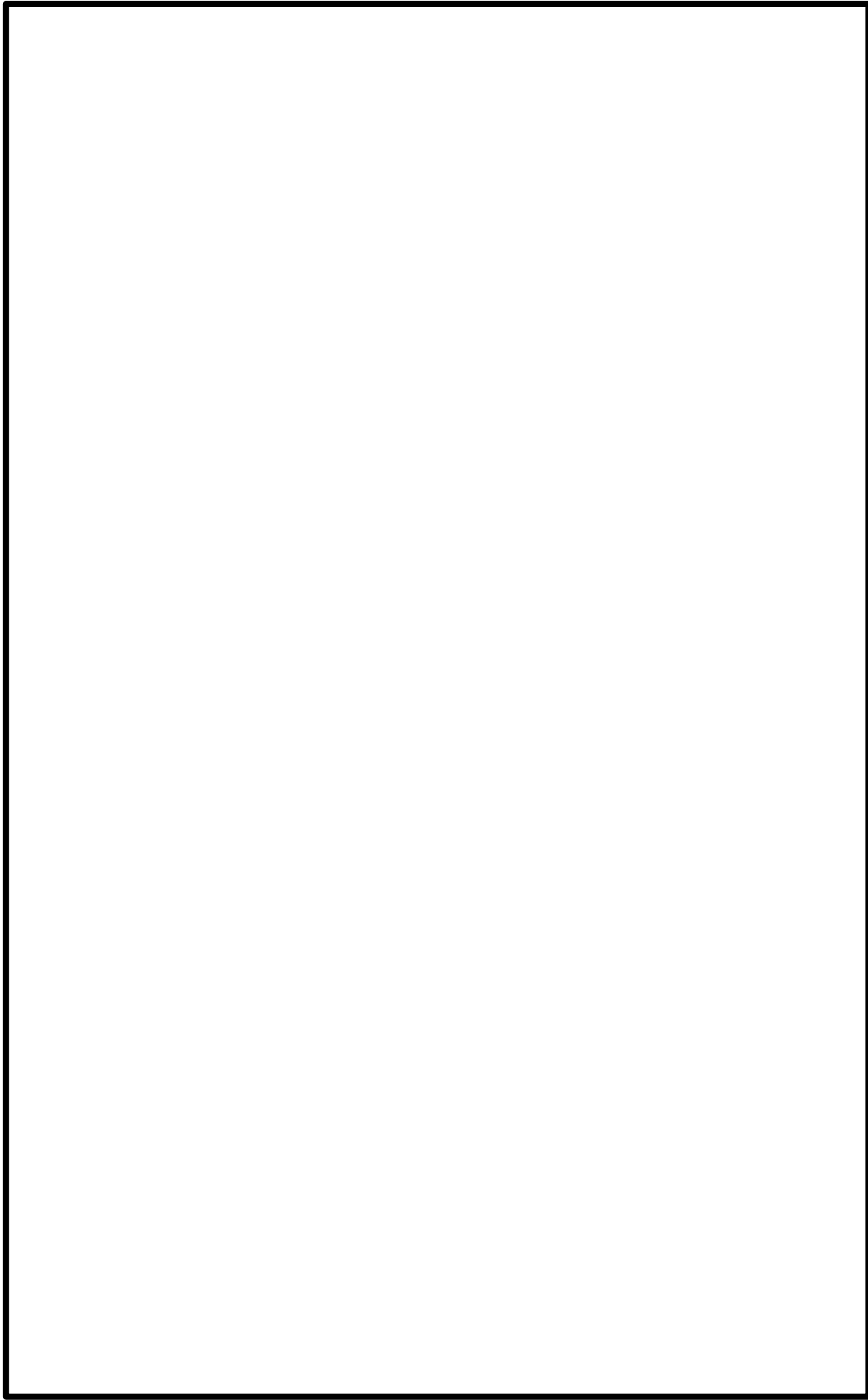

第 6-3-2 図 柏崎刈羽原子力発電所 7 号炉 建屋内上位クラス施設配置図 (9/32)

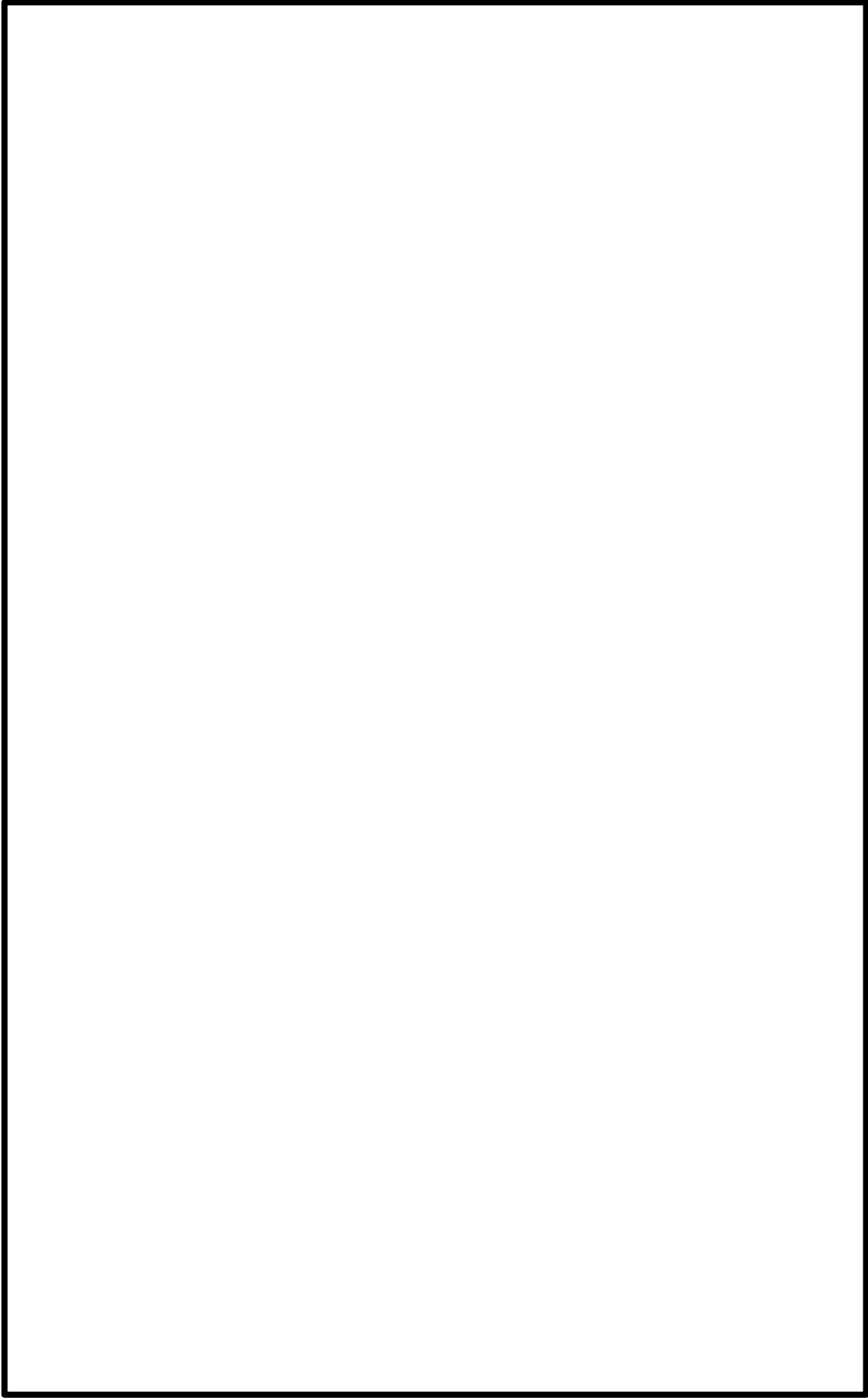

第 6-3-2 図 柏崎刈羽原子力発電所 7 号炉 建屋内上位クラス施設配置図 (10/32)

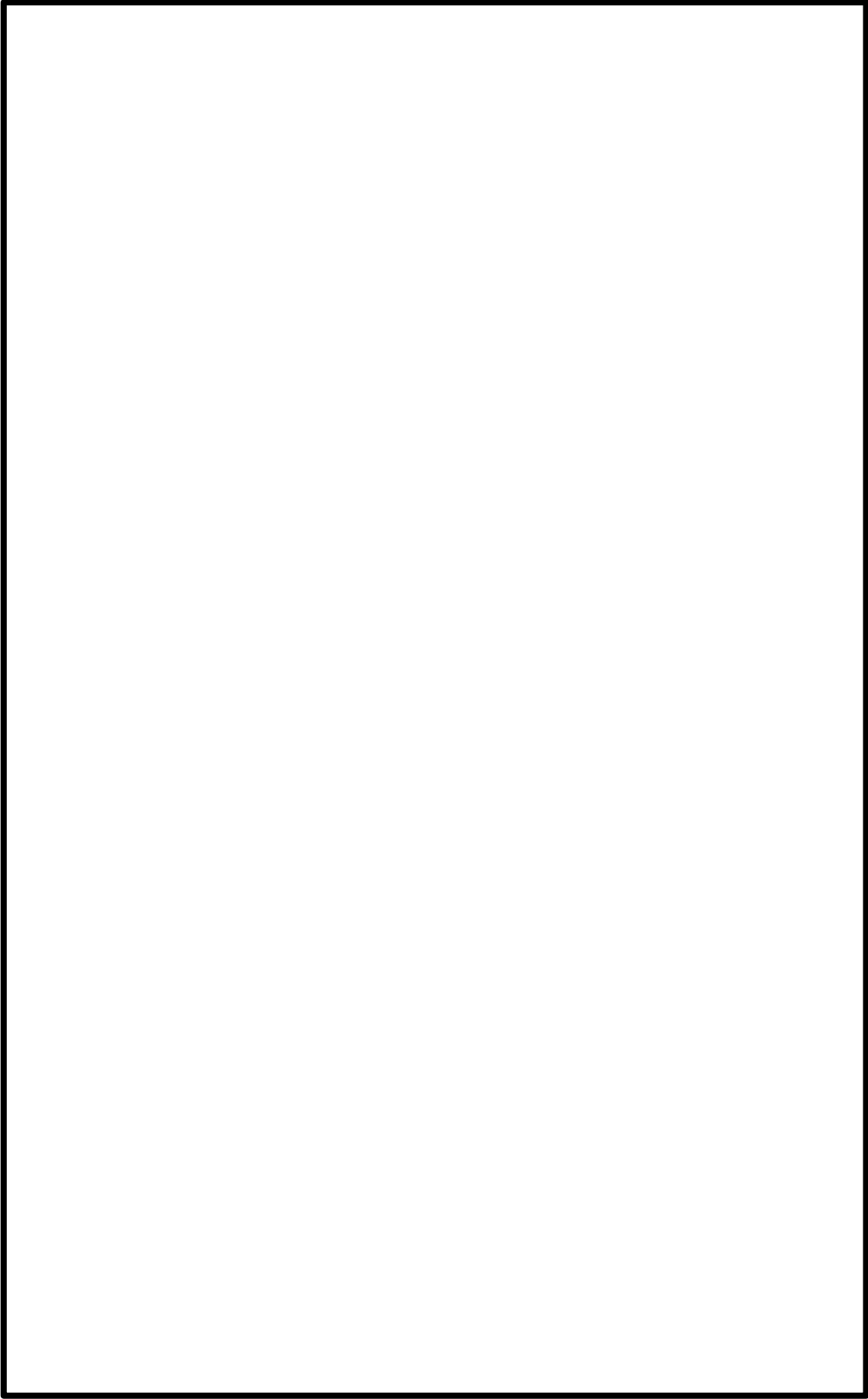

第 6-3-2 図 柏崎刈羽原子力発電所 7 号炉 建屋内上位クラス施設配置図 (11/32)

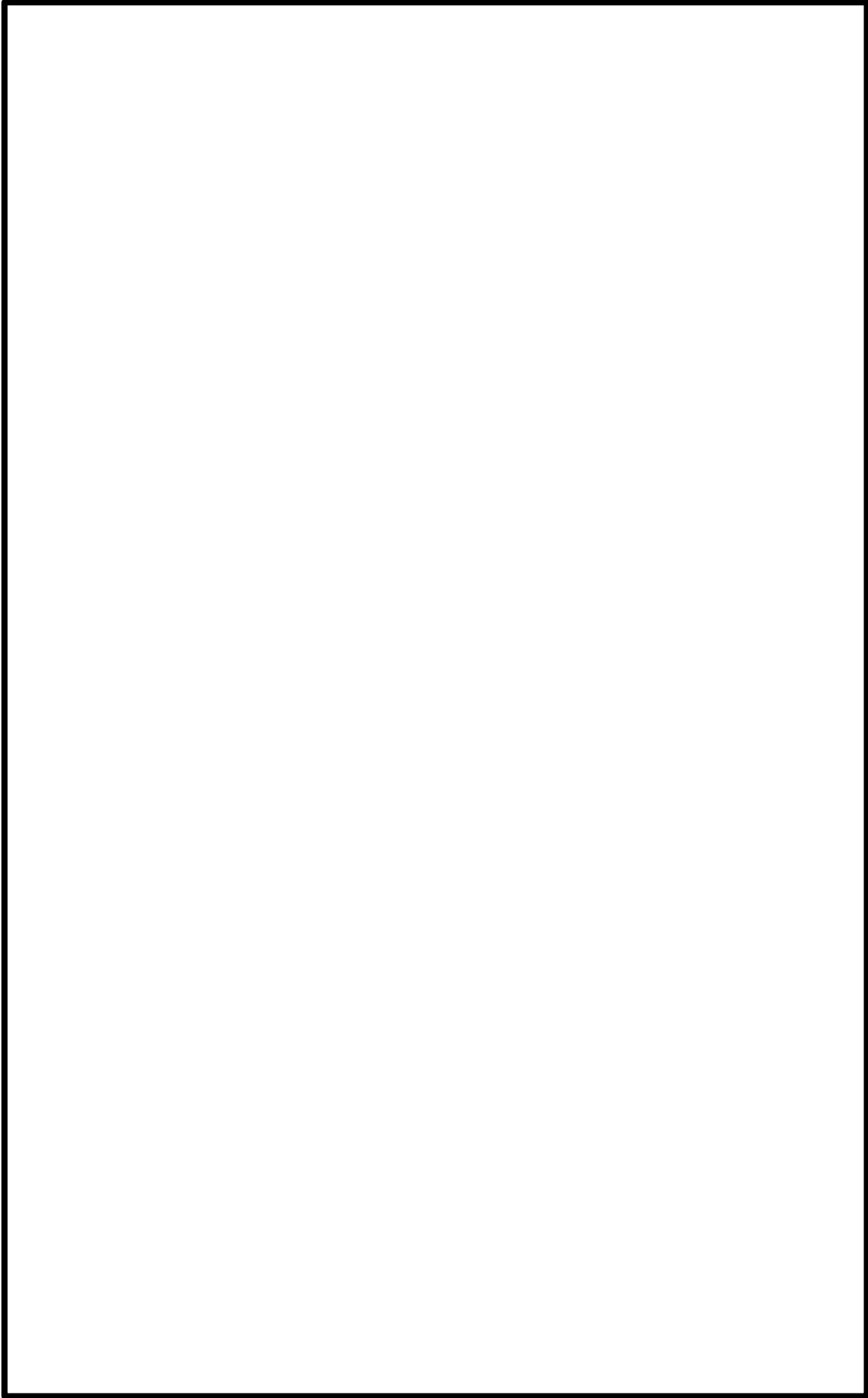

第 6-3-2 図 柏崎刈羽原子力発電所 7 号炉 建屋内上位クラス施設配置図 (12/32)

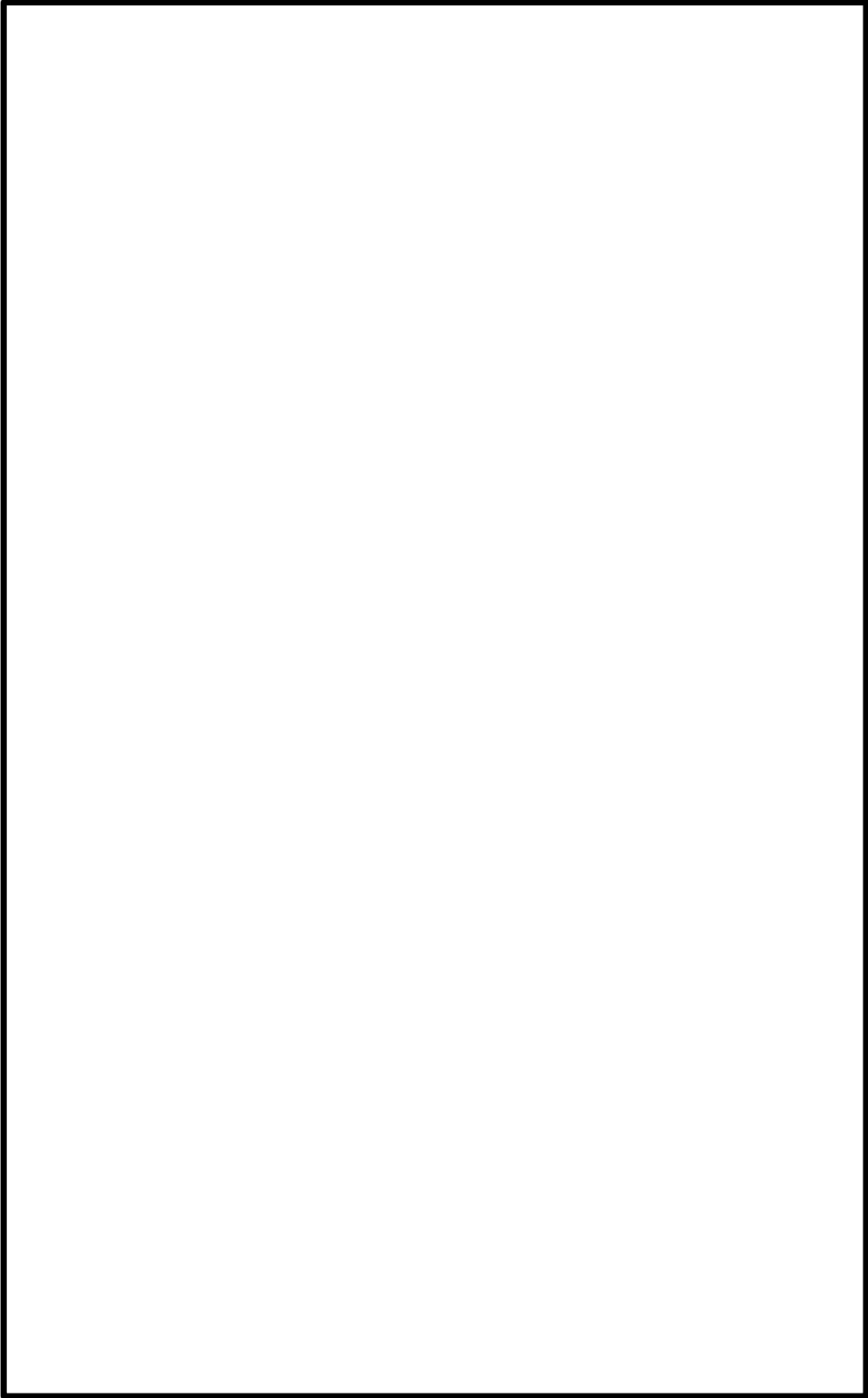

第 6-3-2 図 柏崎刈羽原子力発電所 7 号炉 建屋内上位クラス施設配置図 (13/32)

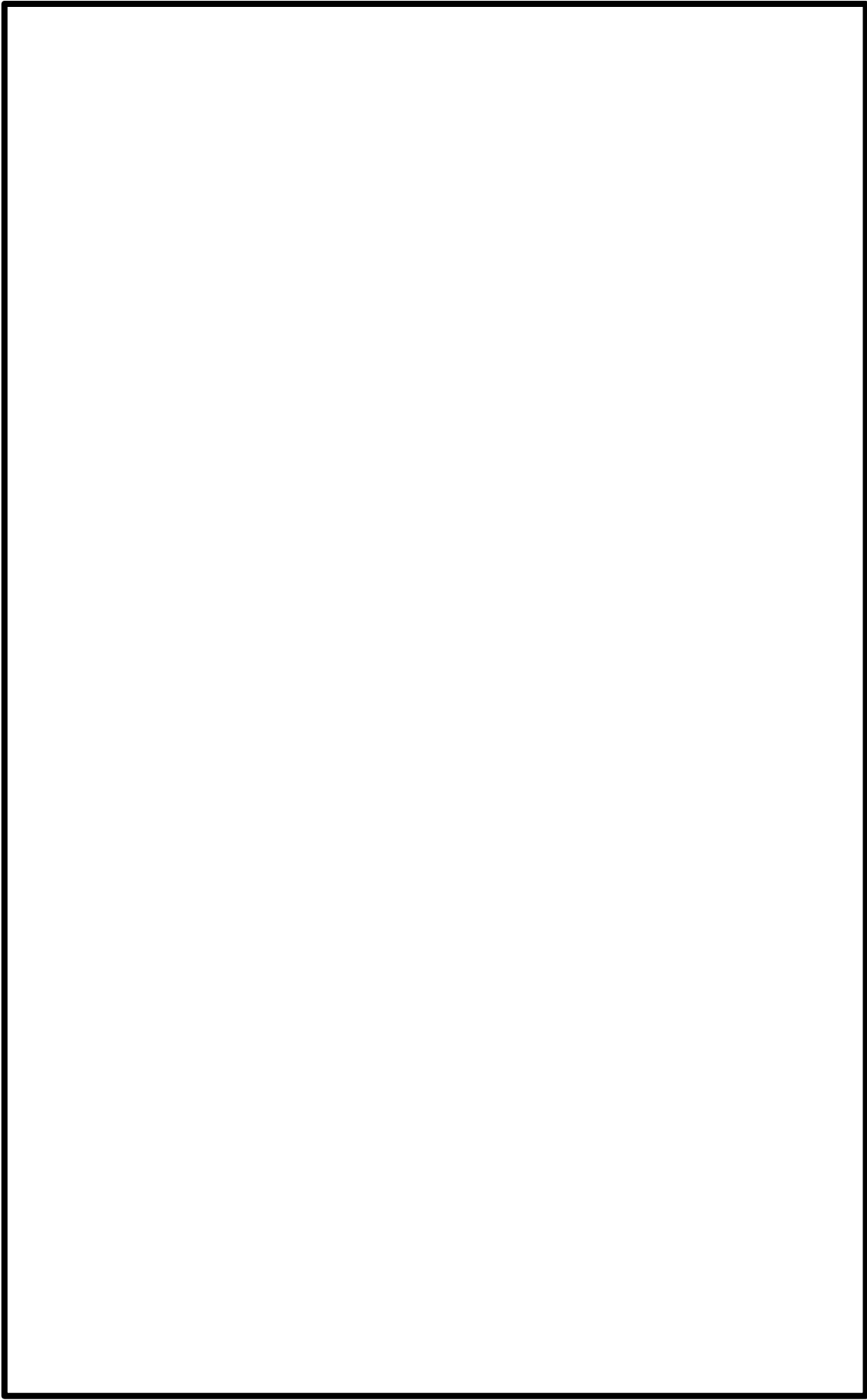

第 6-3-2 図 柏崎刈羽原子力発電所 7 号炉 建屋内上位クラス施設配置図 (14/32)

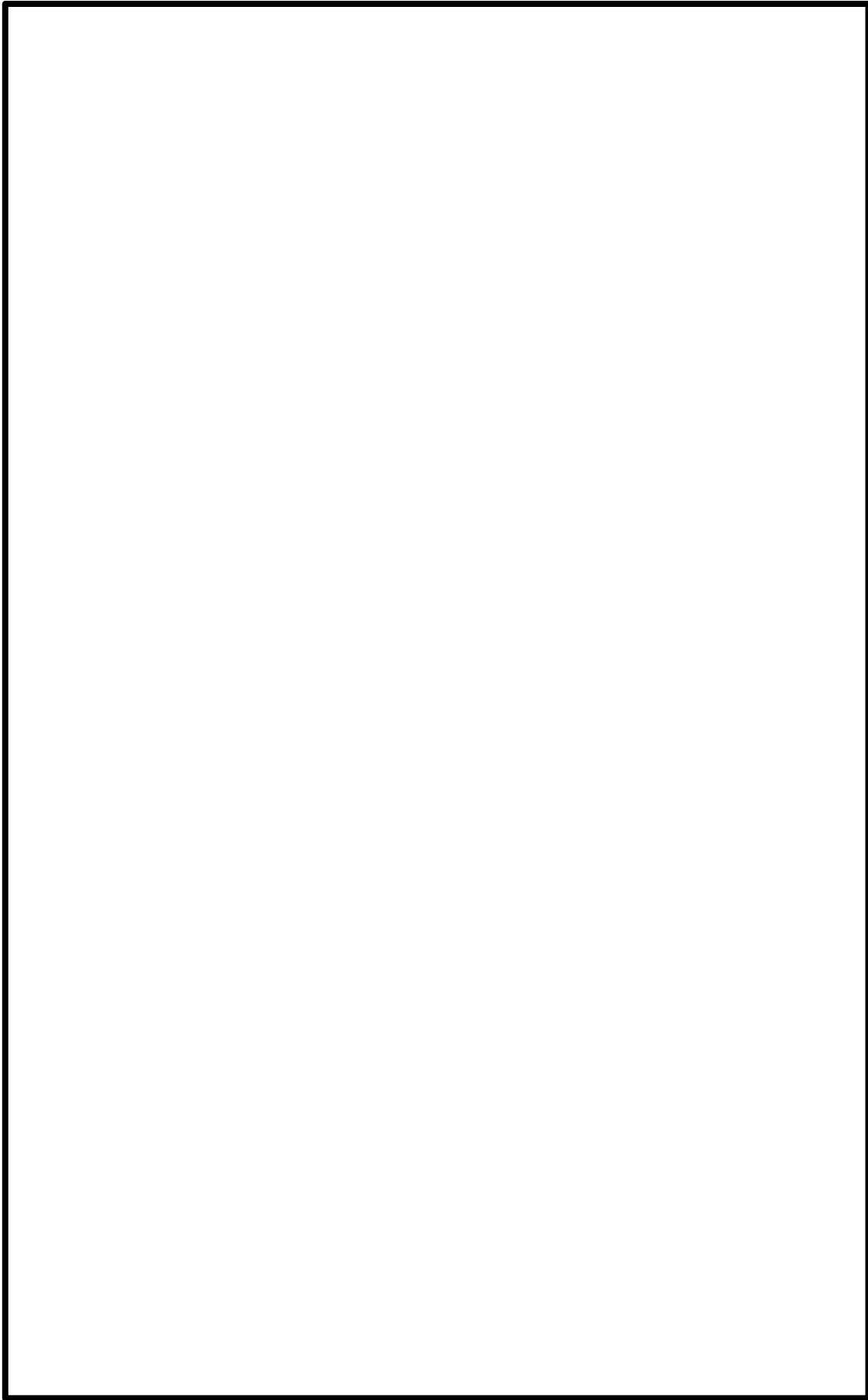

第 6-3-2 図 柏崎刈羽原子力発電所 7 号炉 建屋内上位クラス施設配置図 (15/32)

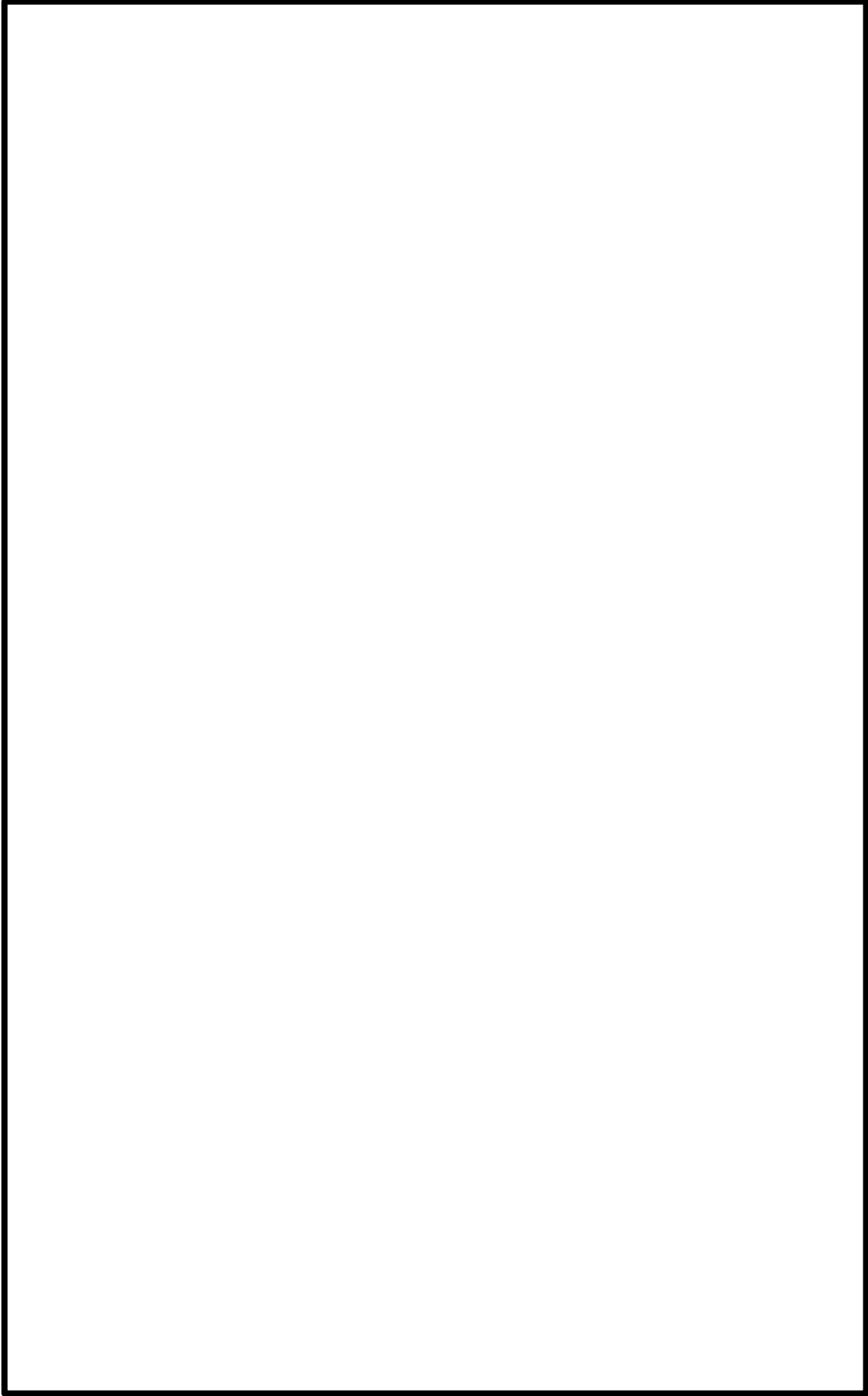

第 6-3-2 図 柏崎刈羽原子力発電所 7 号炉 建屋内上位クラス施設配置図 (16/32)

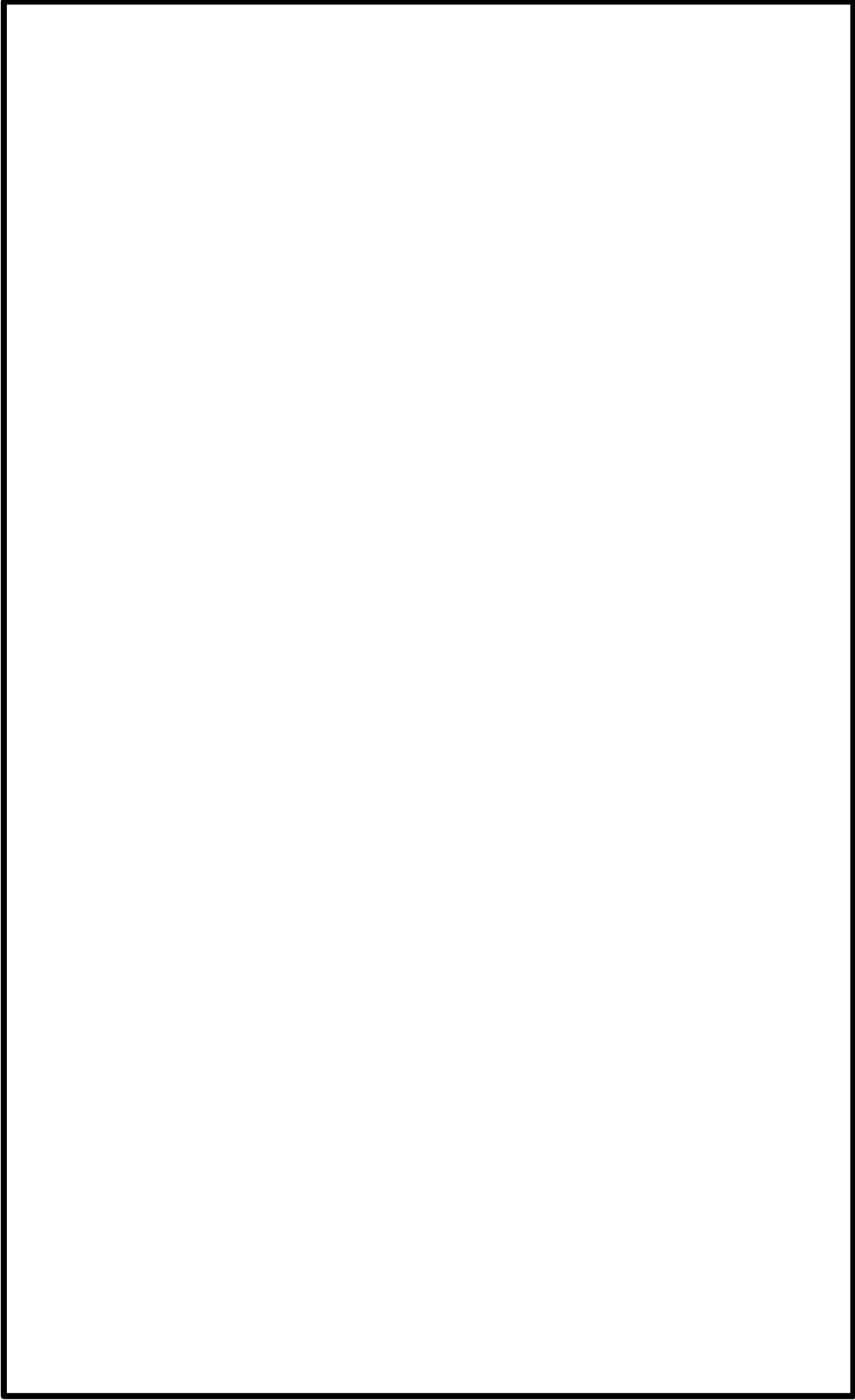

第 6-3-2 図 柏崎刈羽原子力発電所 7 号炉 建屋内上位クラス施設配置図 (17/32)

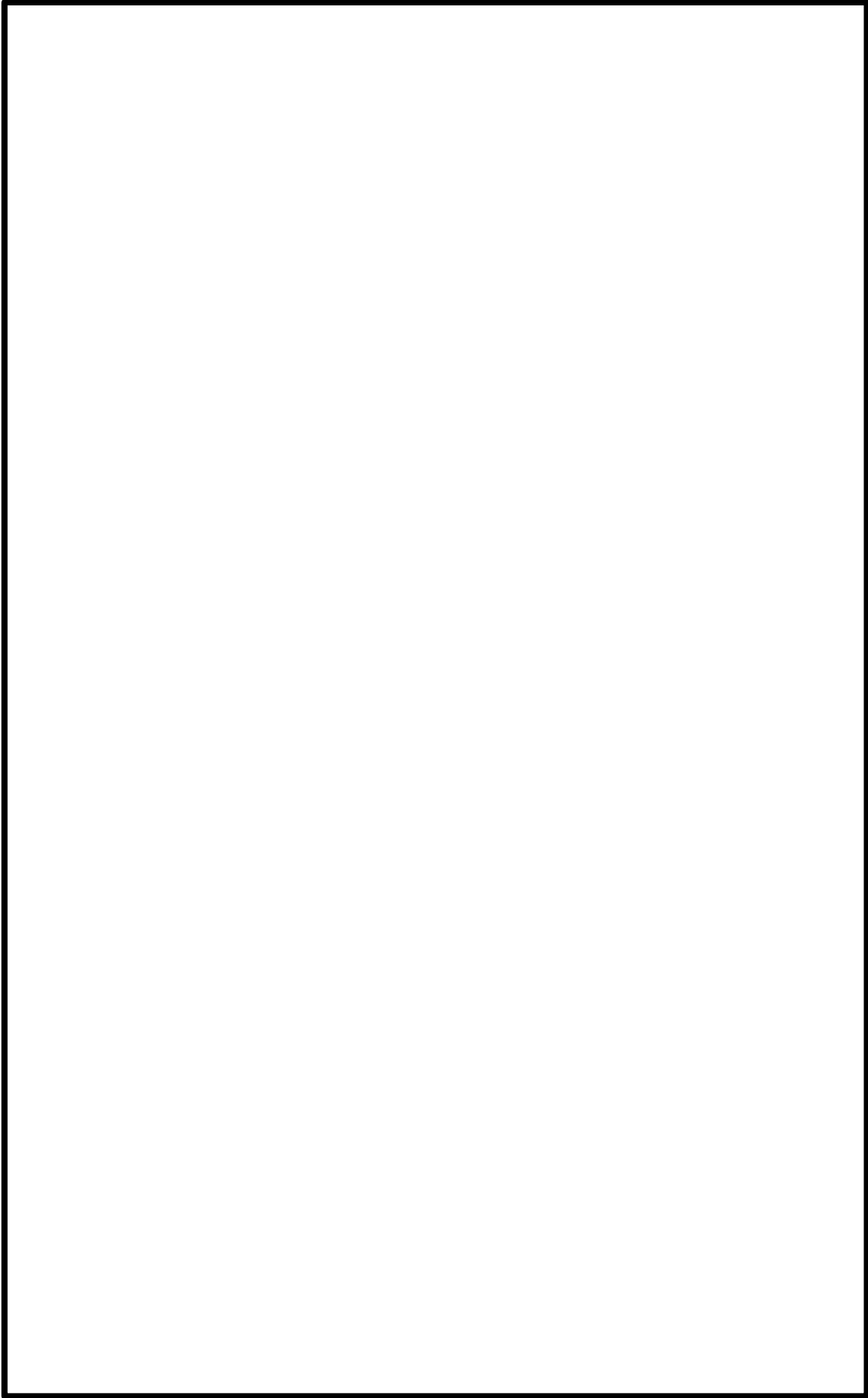

第 6-3-2 図 柏崎刈羽原子力発電所 7 号炉 建屋内上位クラス施設配置図 (18/32)

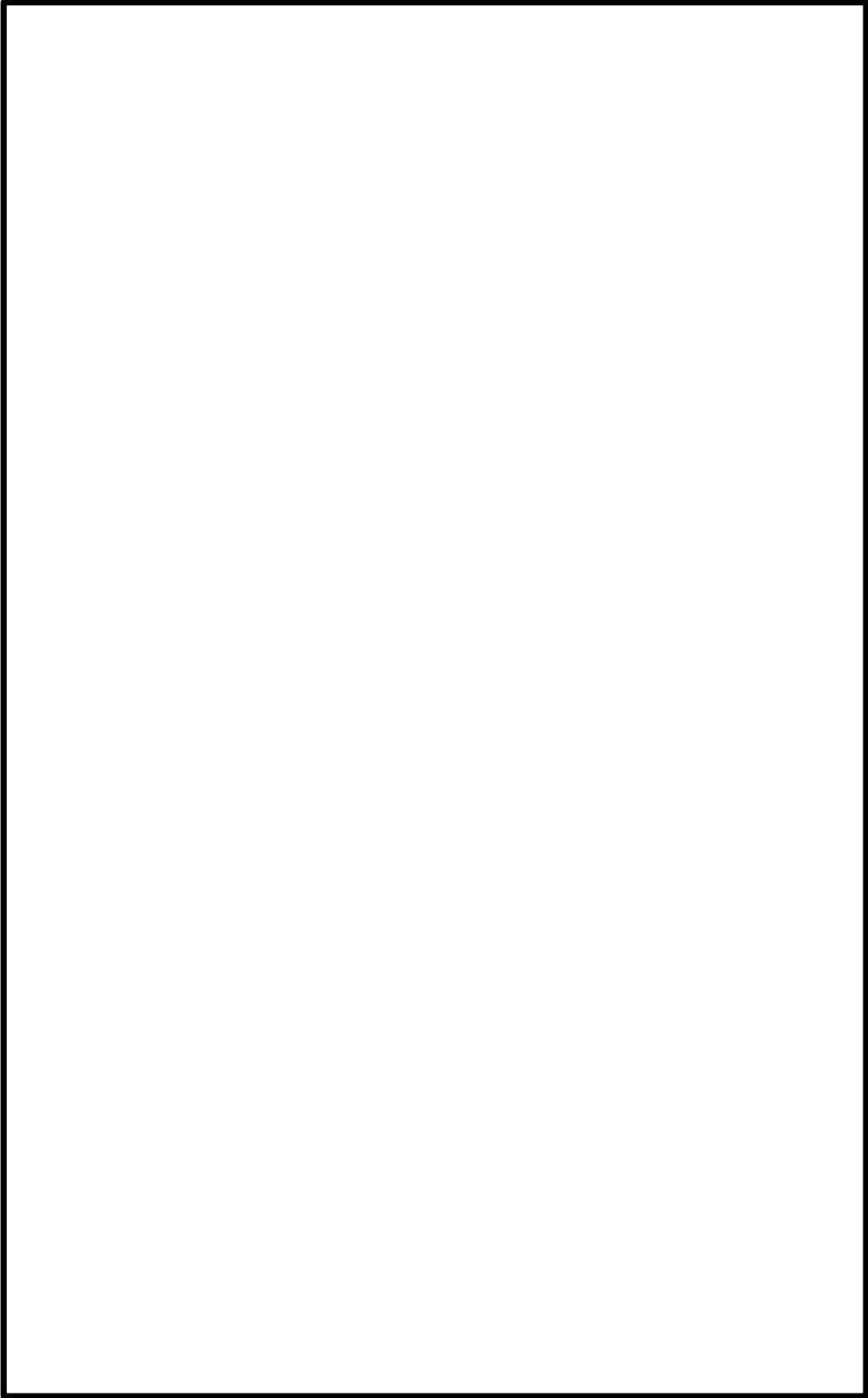

第 6-3-2 図 柏崎刈羽原子力発電所 7 号炉 建屋内上位クラス施設配置図 (19/32)

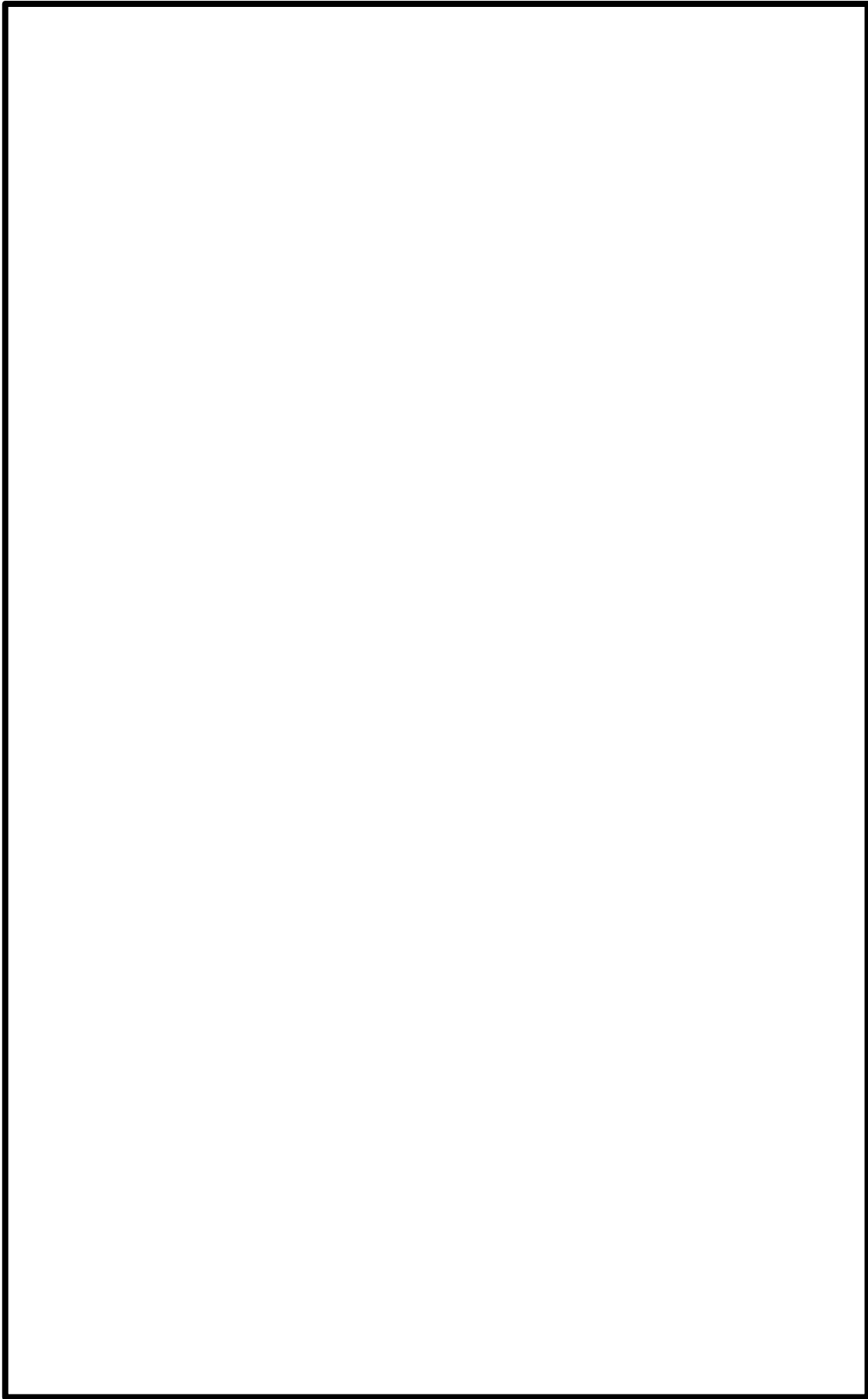

第 6-3-2 図 柏崎刈羽原子力発電所 7 号炉 建屋内上位クラス施設配置図 (20/32)

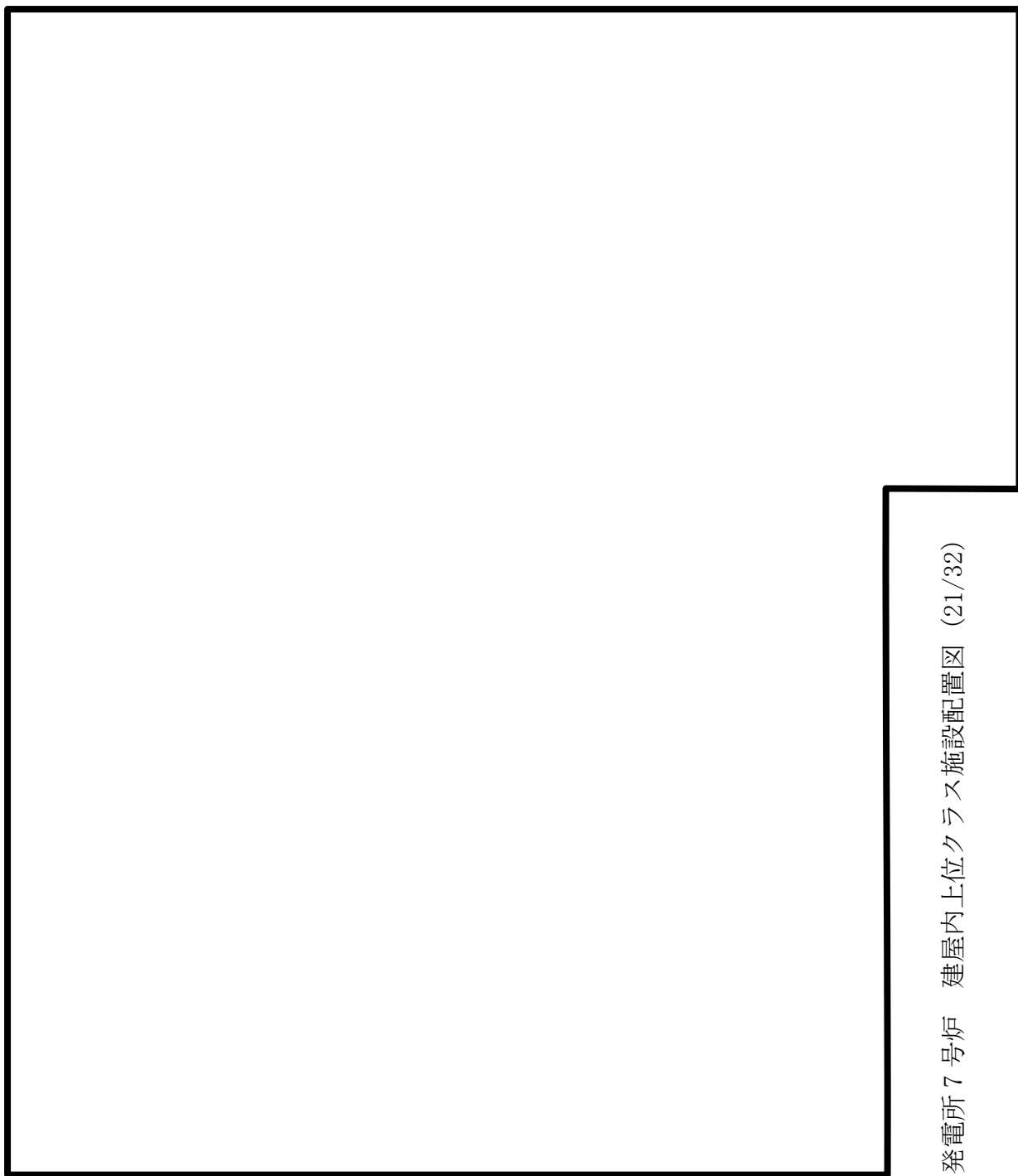

第 6-3-2 図 柏崎刈羽原子力発電所 7 号炉 建屋内上位クラス施設配置図 (21/32)

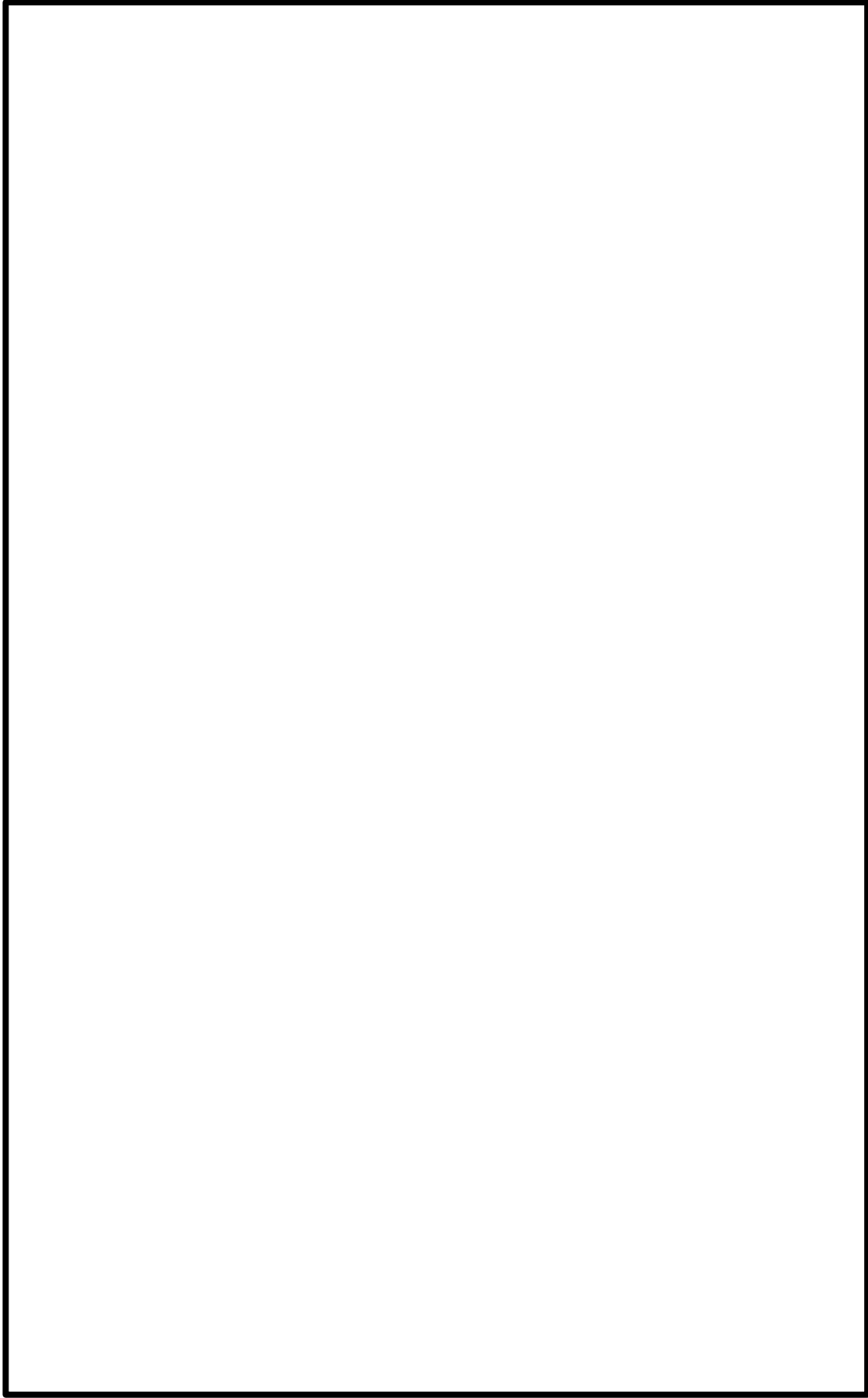

第 6-3-2 図 柏崎刈羽原子力発電所 7 号炉 建屋内上位クラス施設配置図 (22/32)

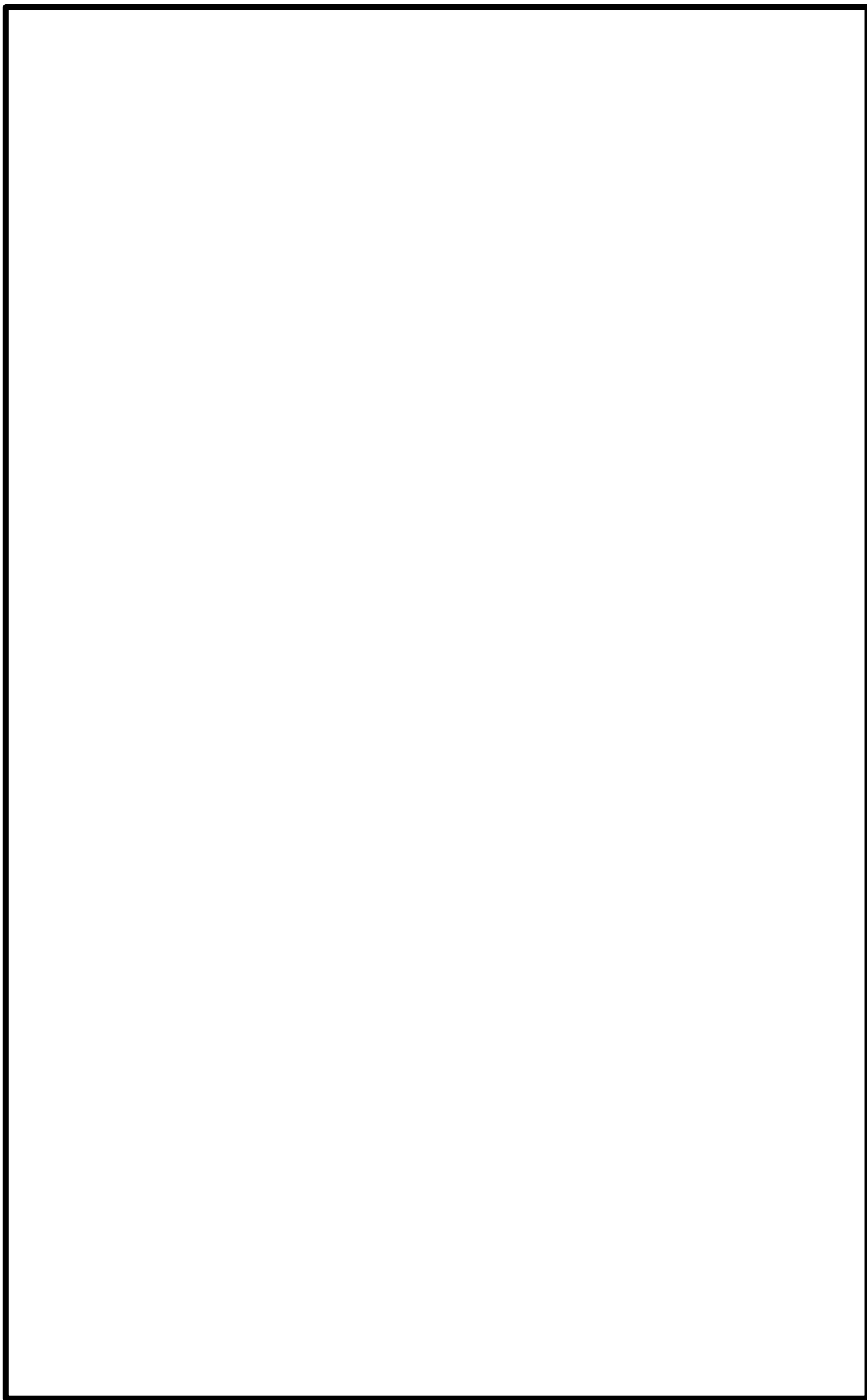

第 6-3-2 図 柏崎刈羽原子力発電所 7 号炉 建屋内上位クラス施設配置図 (23/32)

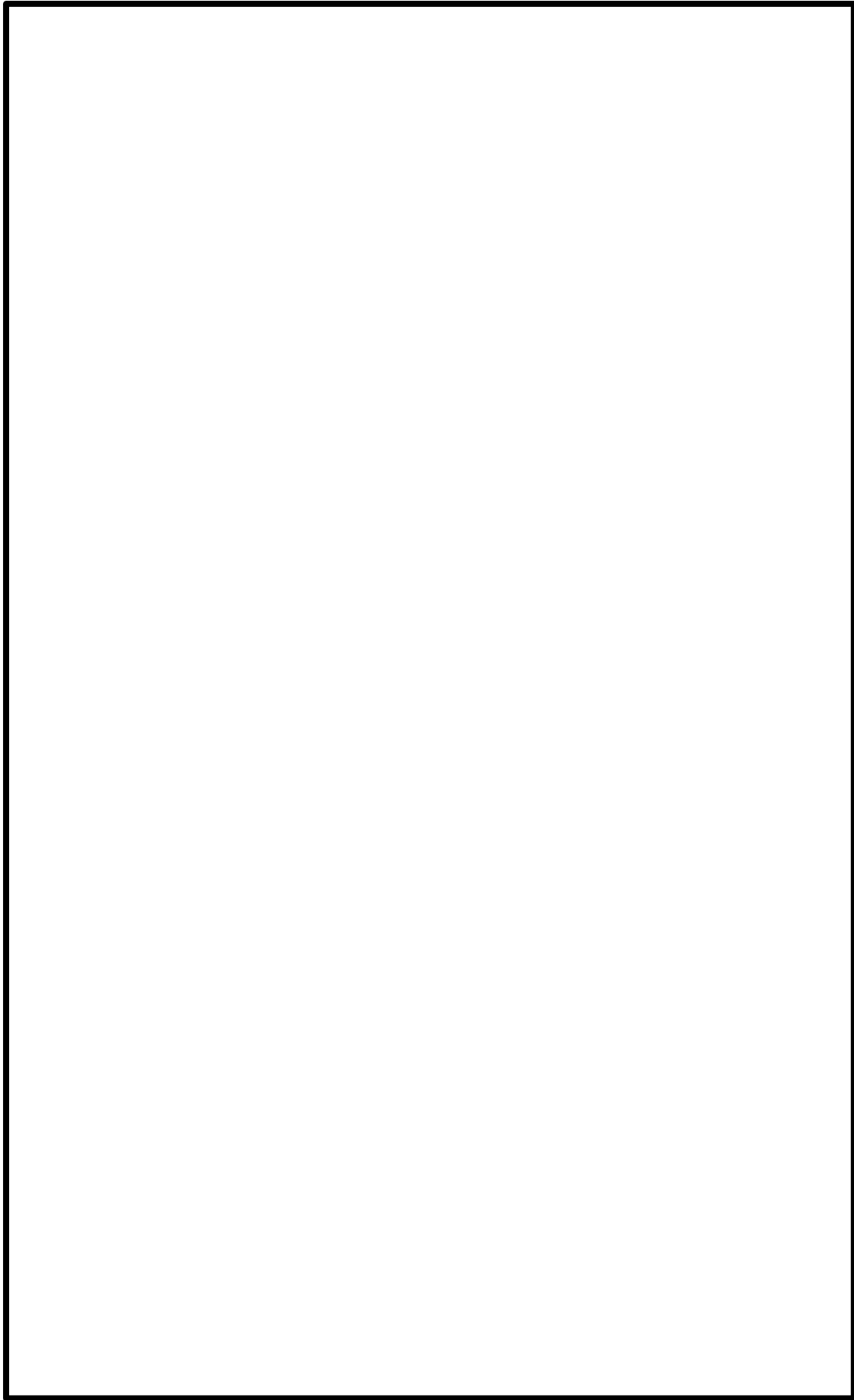

第 6-3-2 図 柏崎刈羽原子力発電所 7 号炉 建屋内上位クラス施設配置図 (24/32)

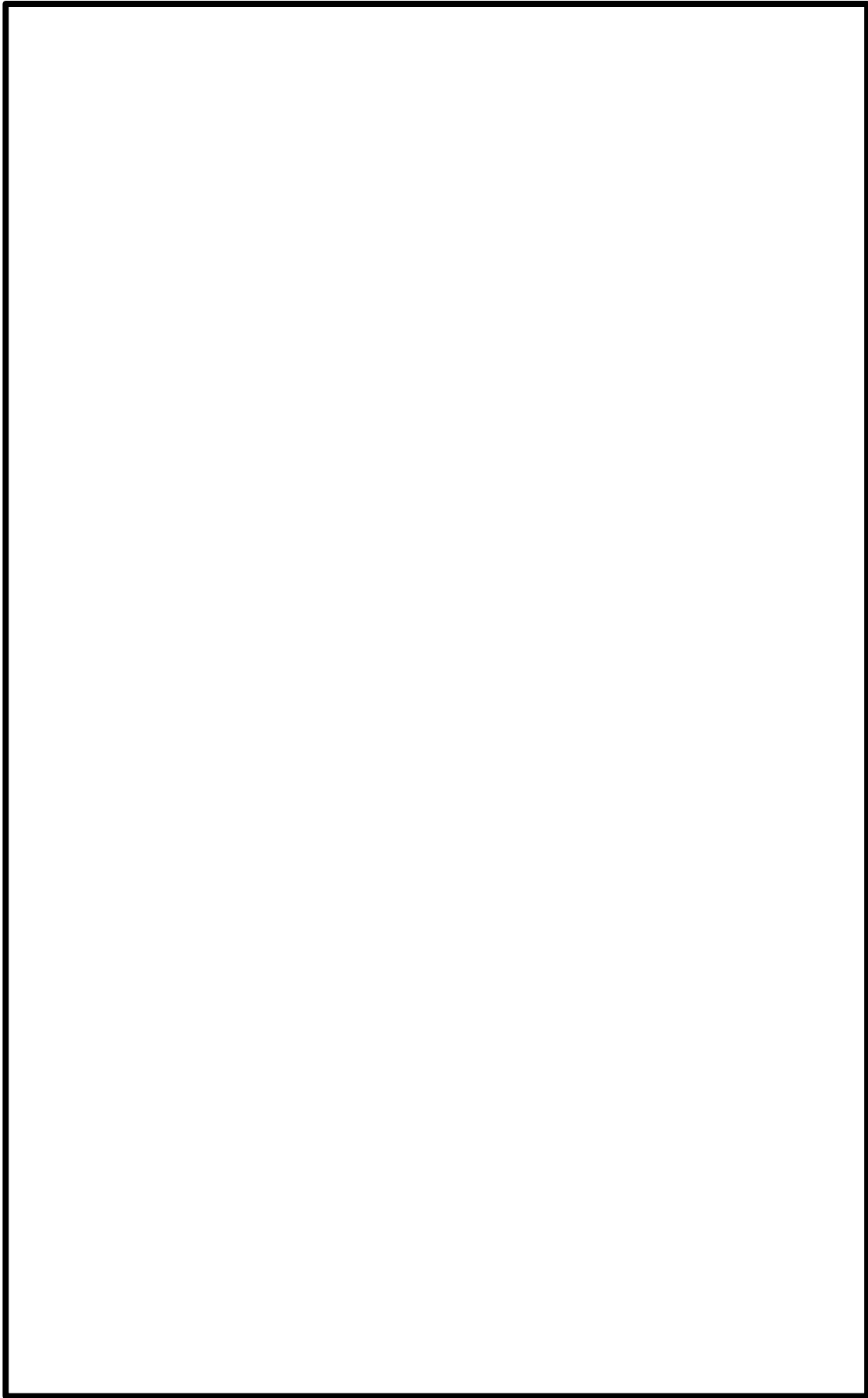

第 6-3-2 図 柏崎刈羽原子力発電所 7 号炉 建屋内上位クラス施設配置図 (25/32)

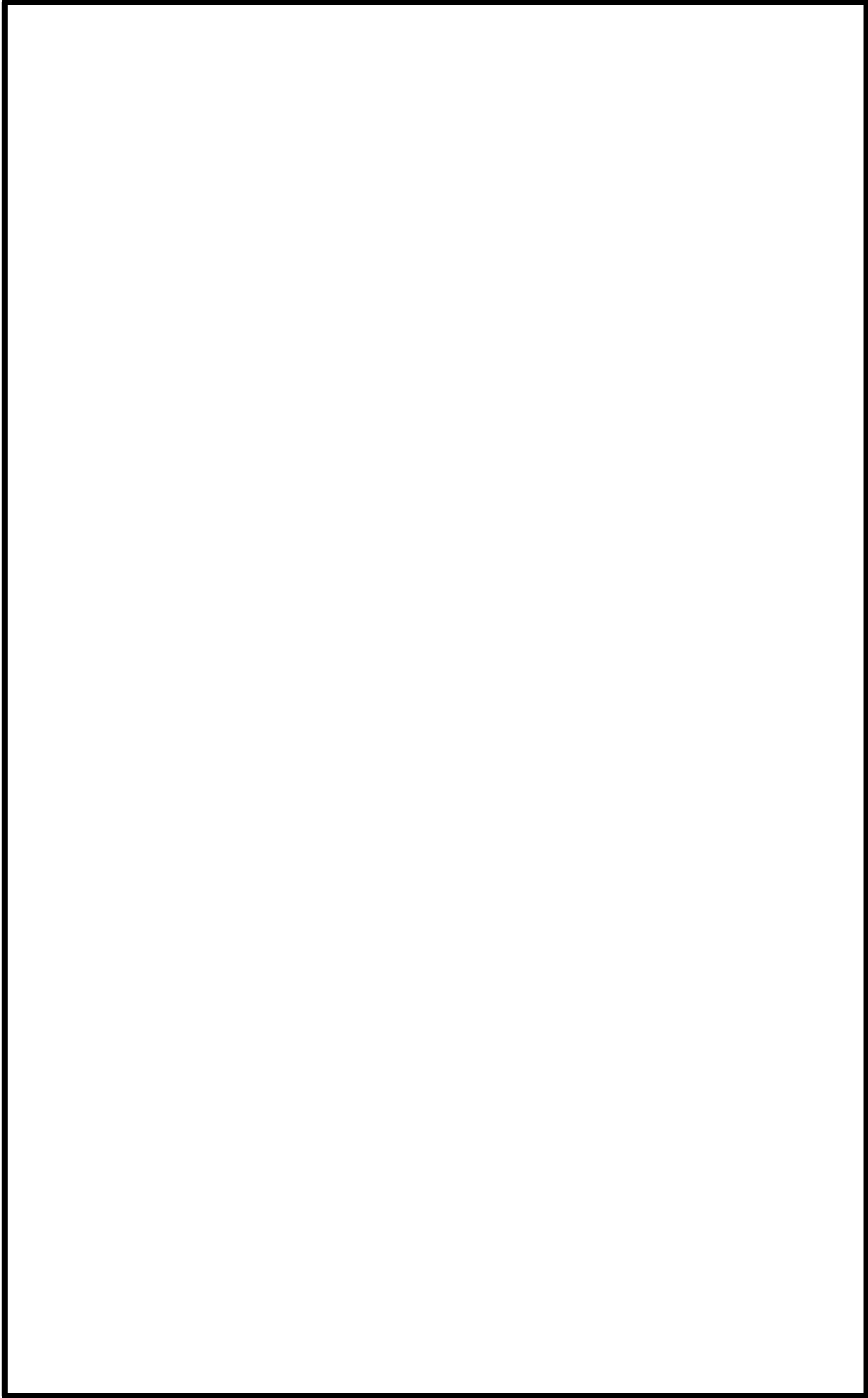

第 6-3-2 図 柏崎刈羽原子力発電所 7 号炉 建屋内上位クラス施設配置図 (26/32)

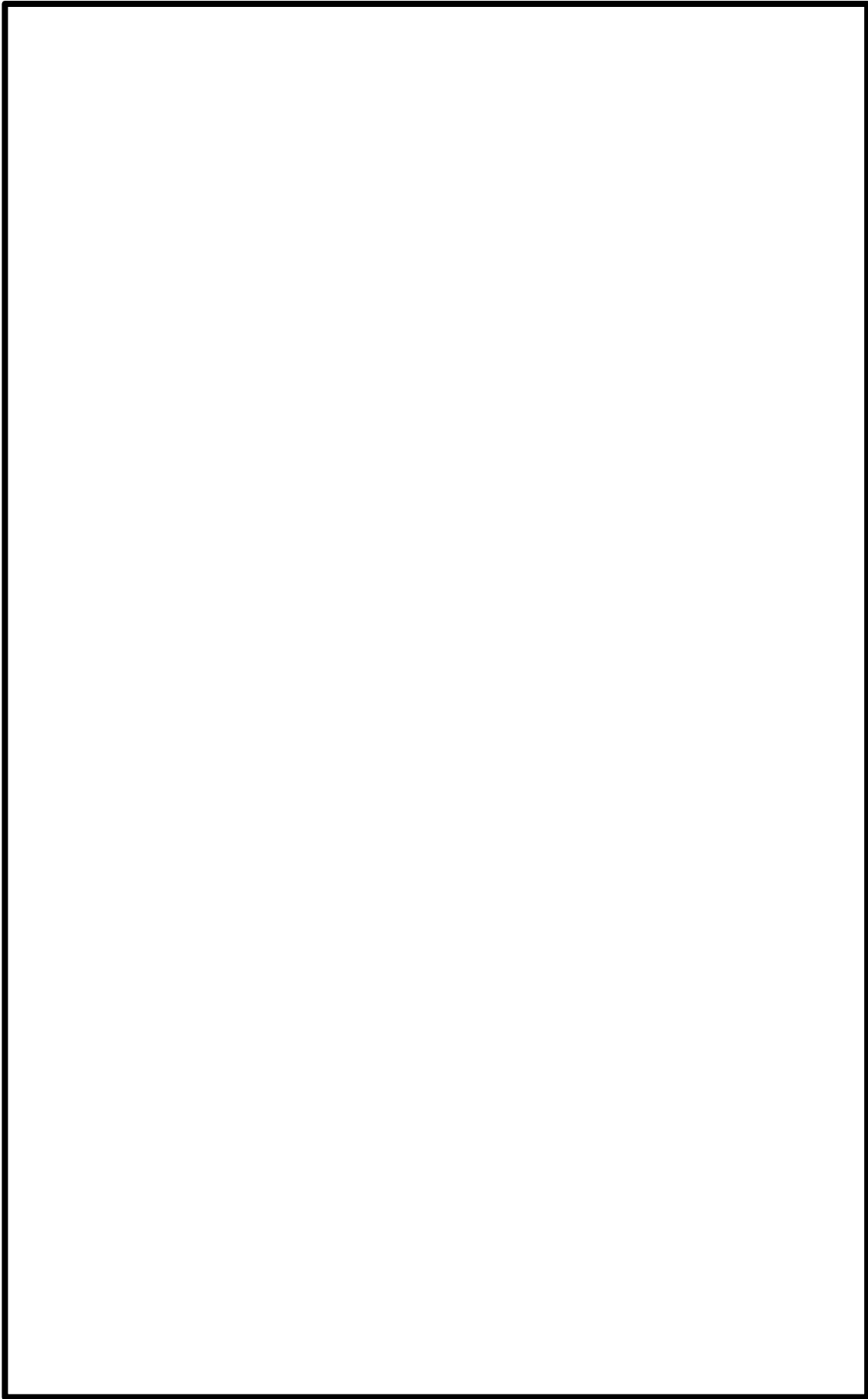

第 6-3-2 図 柏崎刈羽原子力発電所 7 号炉 建屋内上位クラス施設配置図 (27/32)

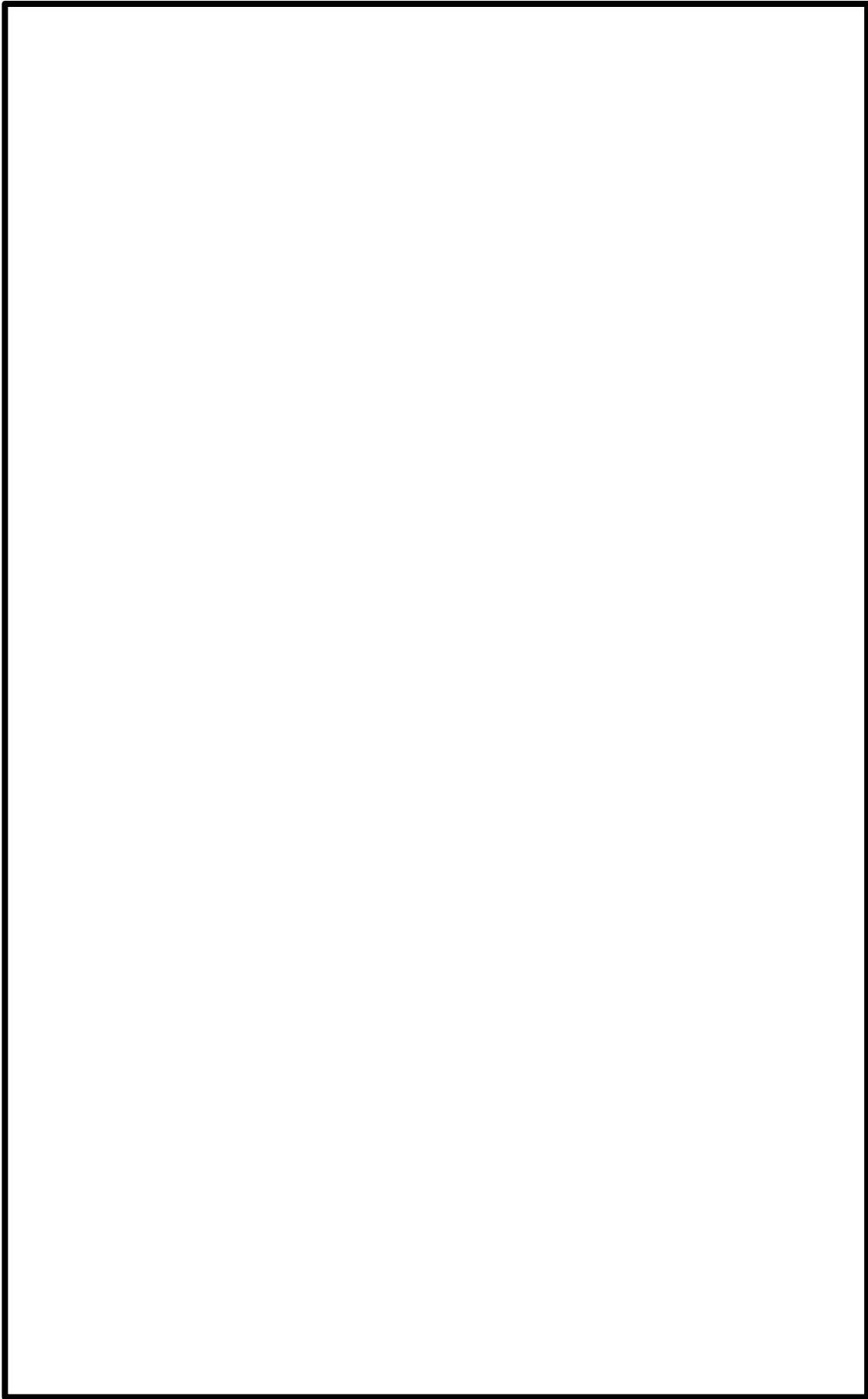

第 6-3-2 図 柏崎刈羽原子力発電所 7 号炉 建屋内上位クラス施設配置図 (28/32)

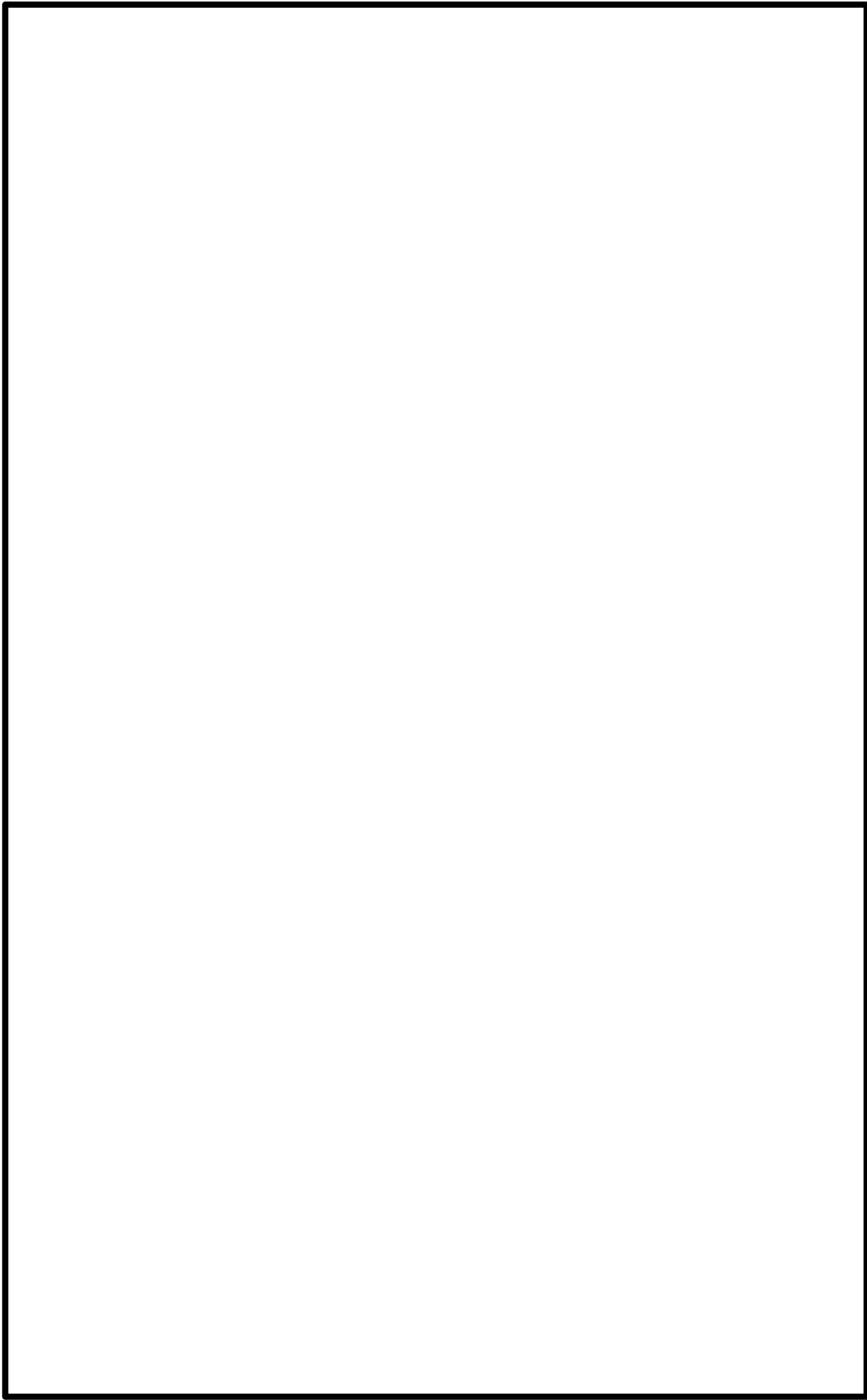

第 6-3-2 図 柏崎刈羽原子力発電所 7 号炉 建屋内上位クラス施設配置図 (29/32)

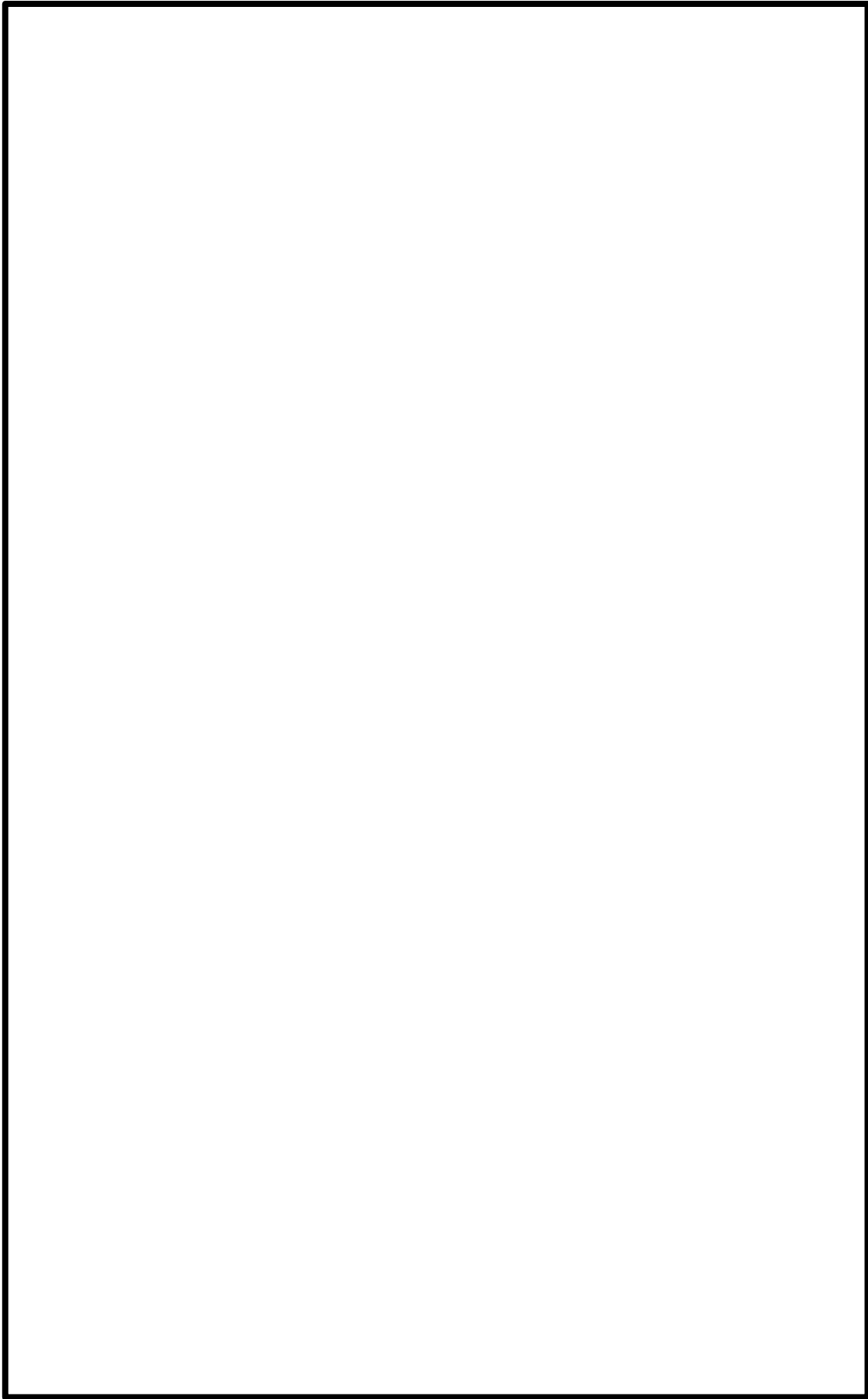

第 6-3-2 図 柏崎刈羽原子力発電所 7 号炉 建屋内上位クラス施設配置図 (30/32)

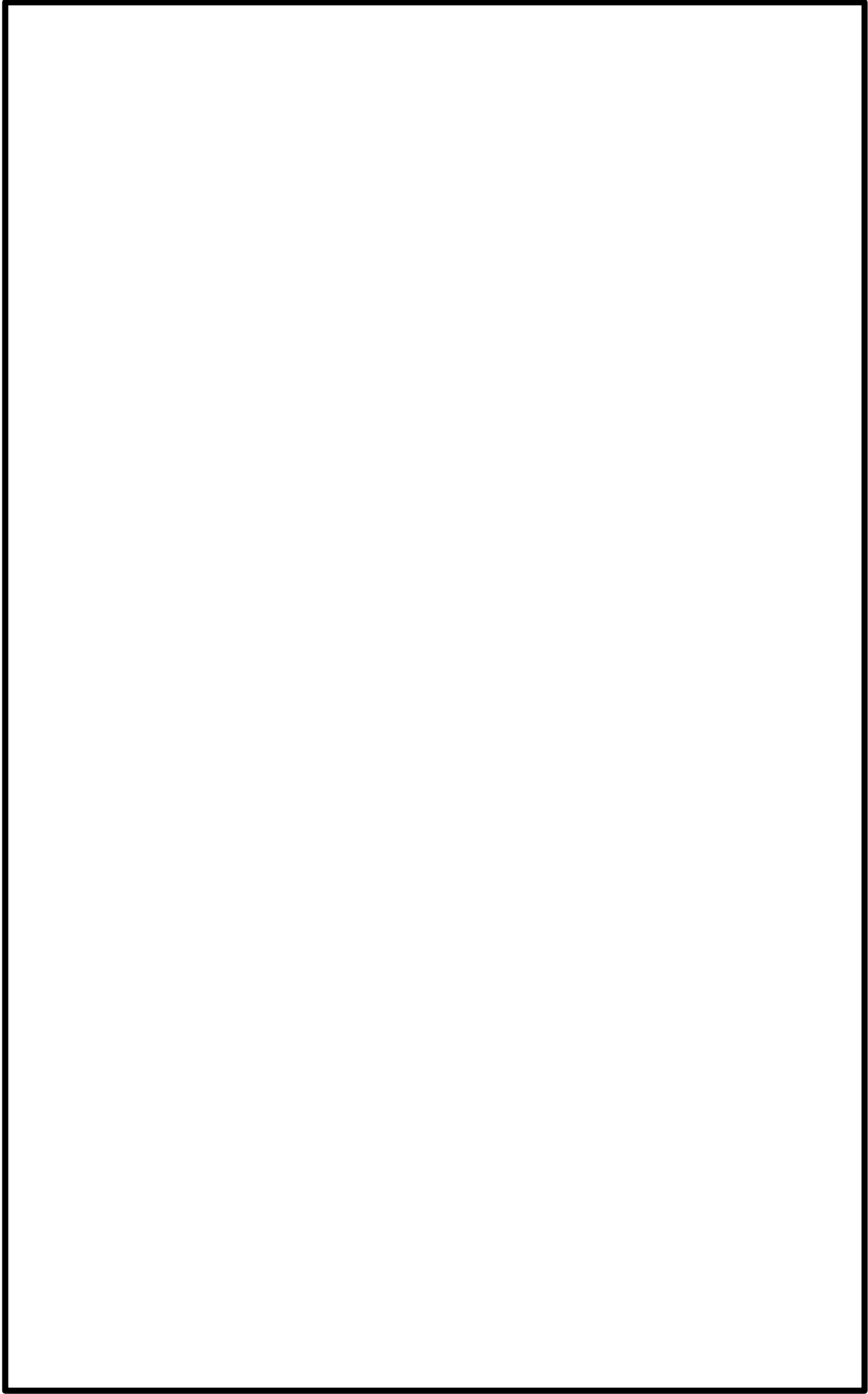

第 6-3-2 図 柏崎刈羽原子力発電所 7 号炉 建屋内上位クラス施設配置図 (31/32)

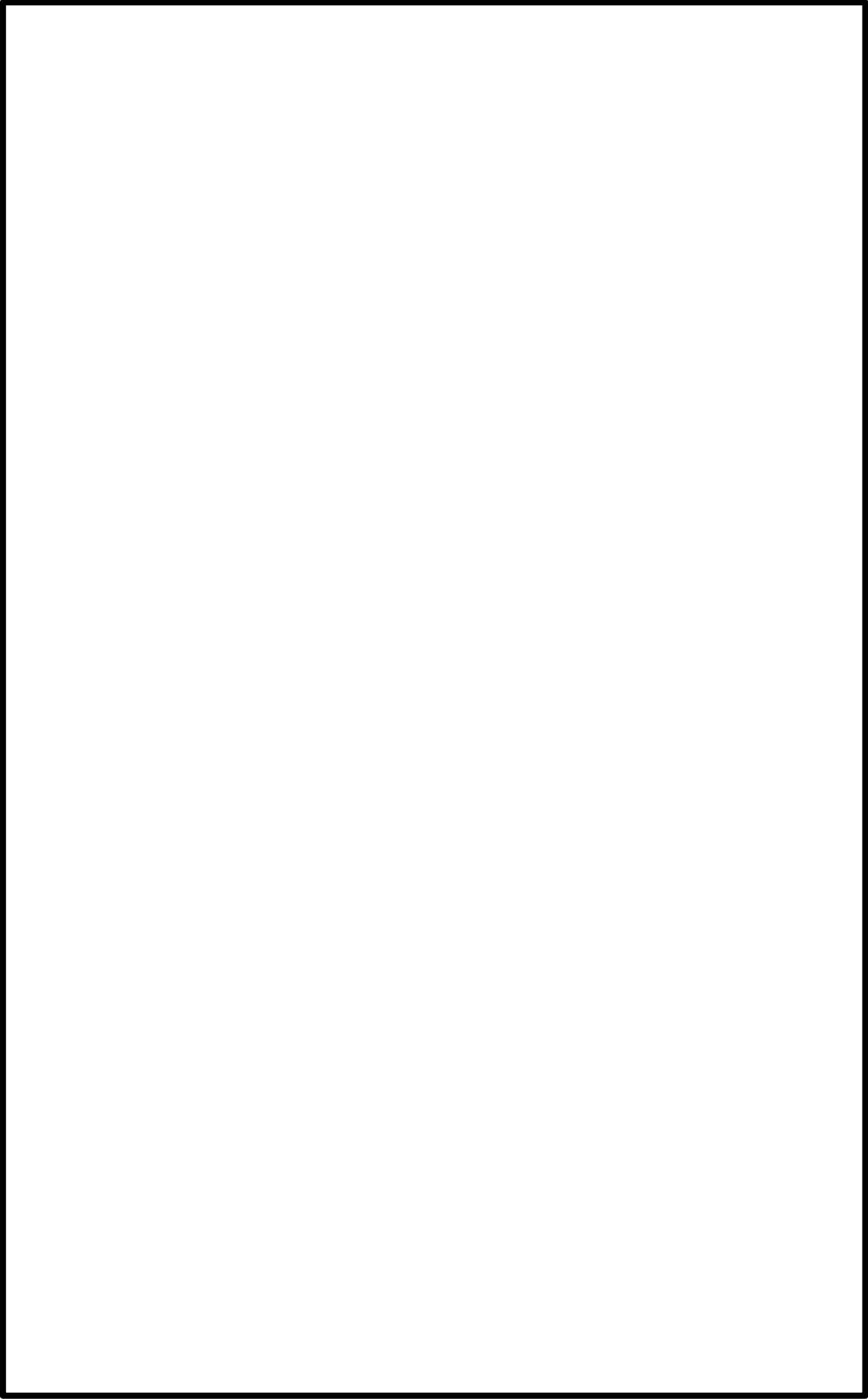

第 6-3-2 図 柏崎刈羽原子力発電所 7 号炉 建屋内上位クラス施設配置図 (32/32)

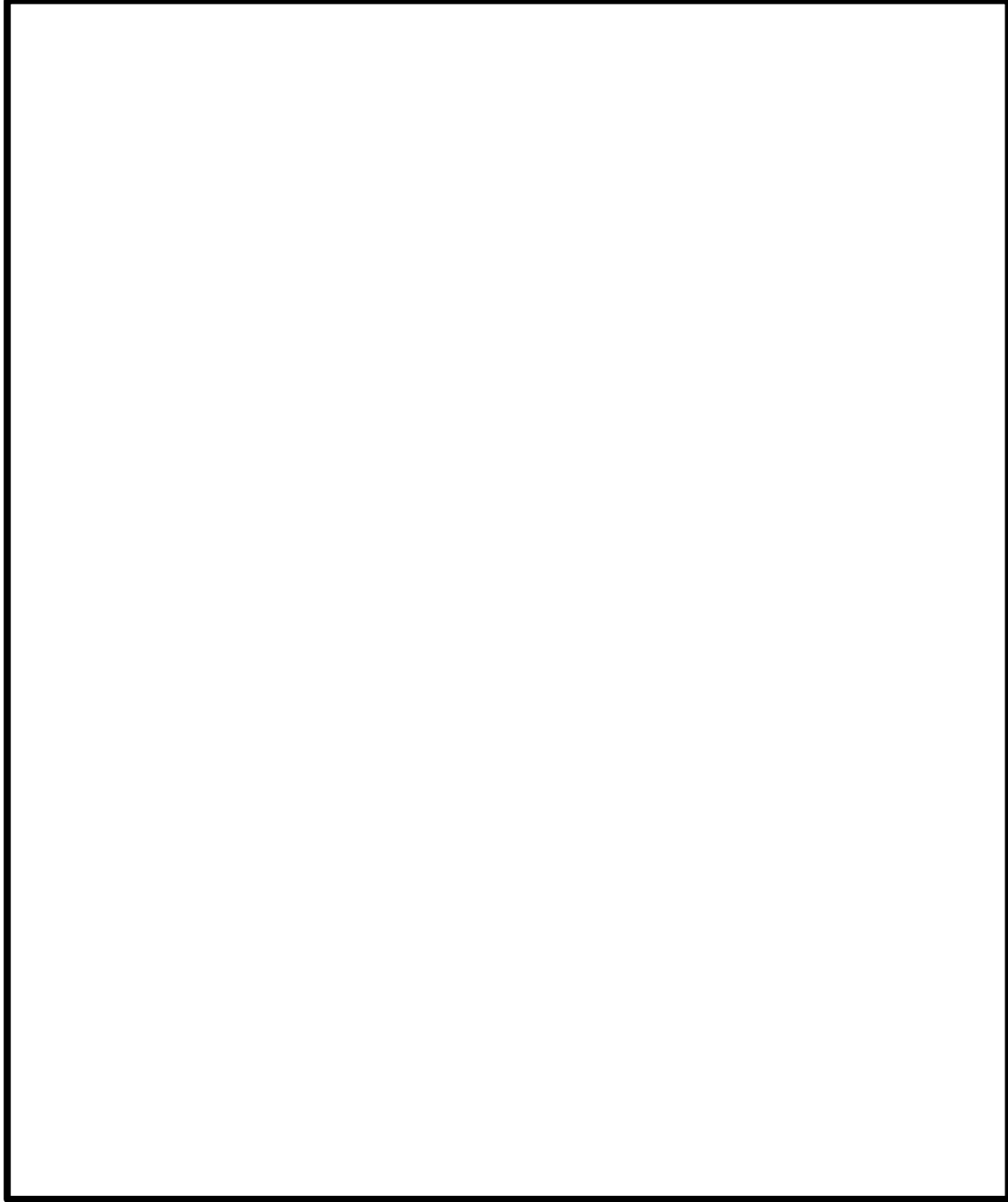

第 6-3-3 図 柏崎刈羽原子力発電所 6 号及び 7 号炉建屋内上位クラス施設配置図 (1/2)

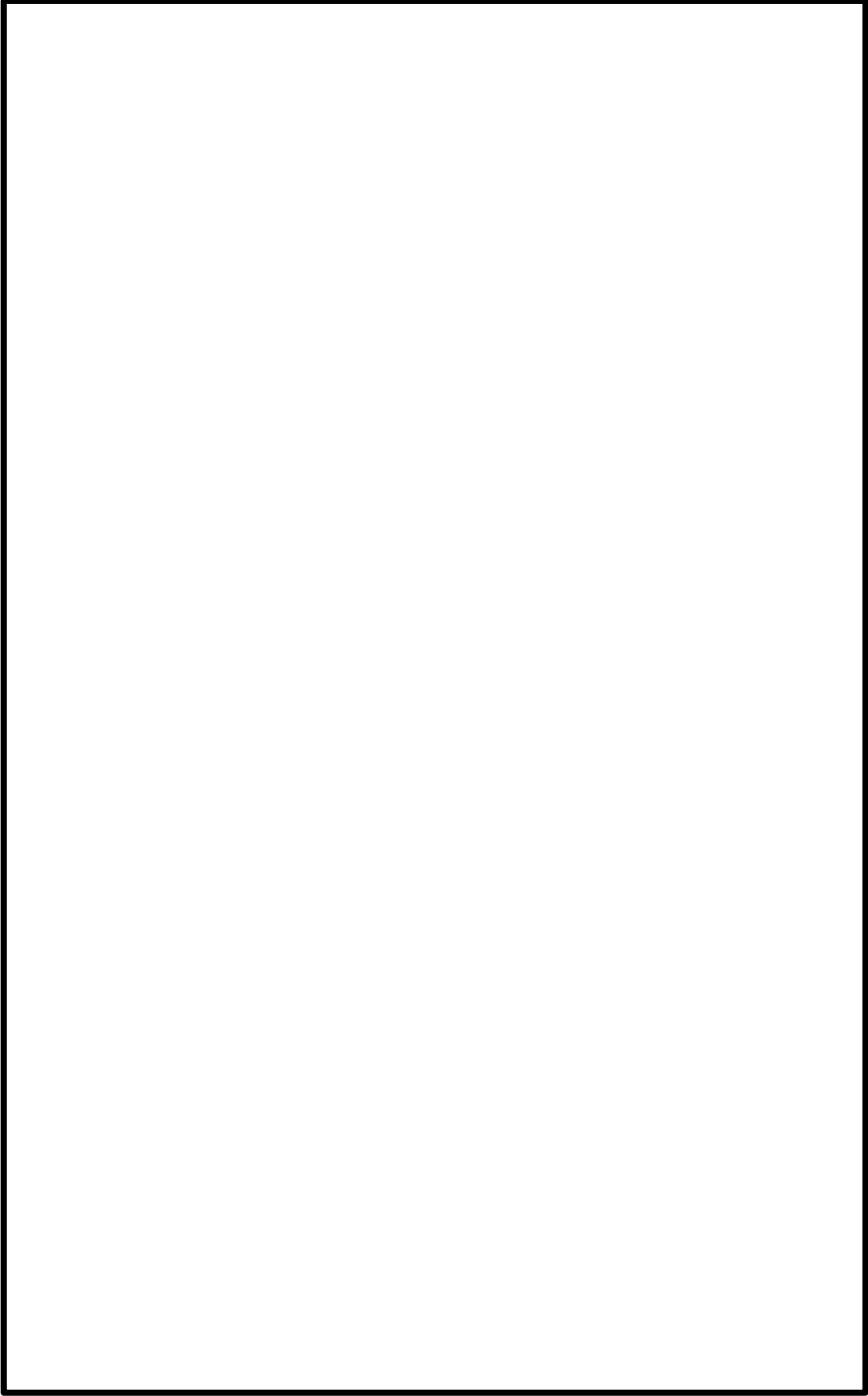

第 6-3-3 図 柏崎刈羽原子力発電所 6 号及び 7 号炉建屋内上位クラス施設配置図 (2/2)

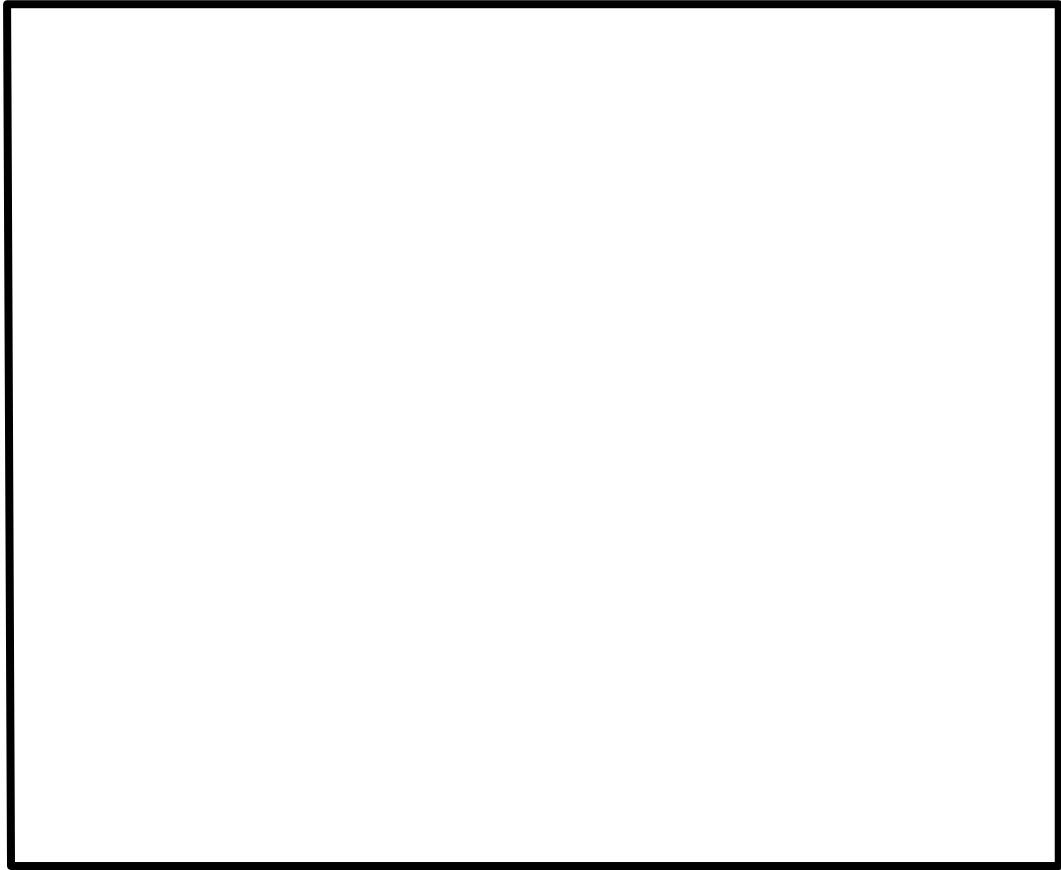

第 6-3-4 図 柏崎刈羽原子力発電所 6 号炉 原子炉建屋クレーン位置関係概要図

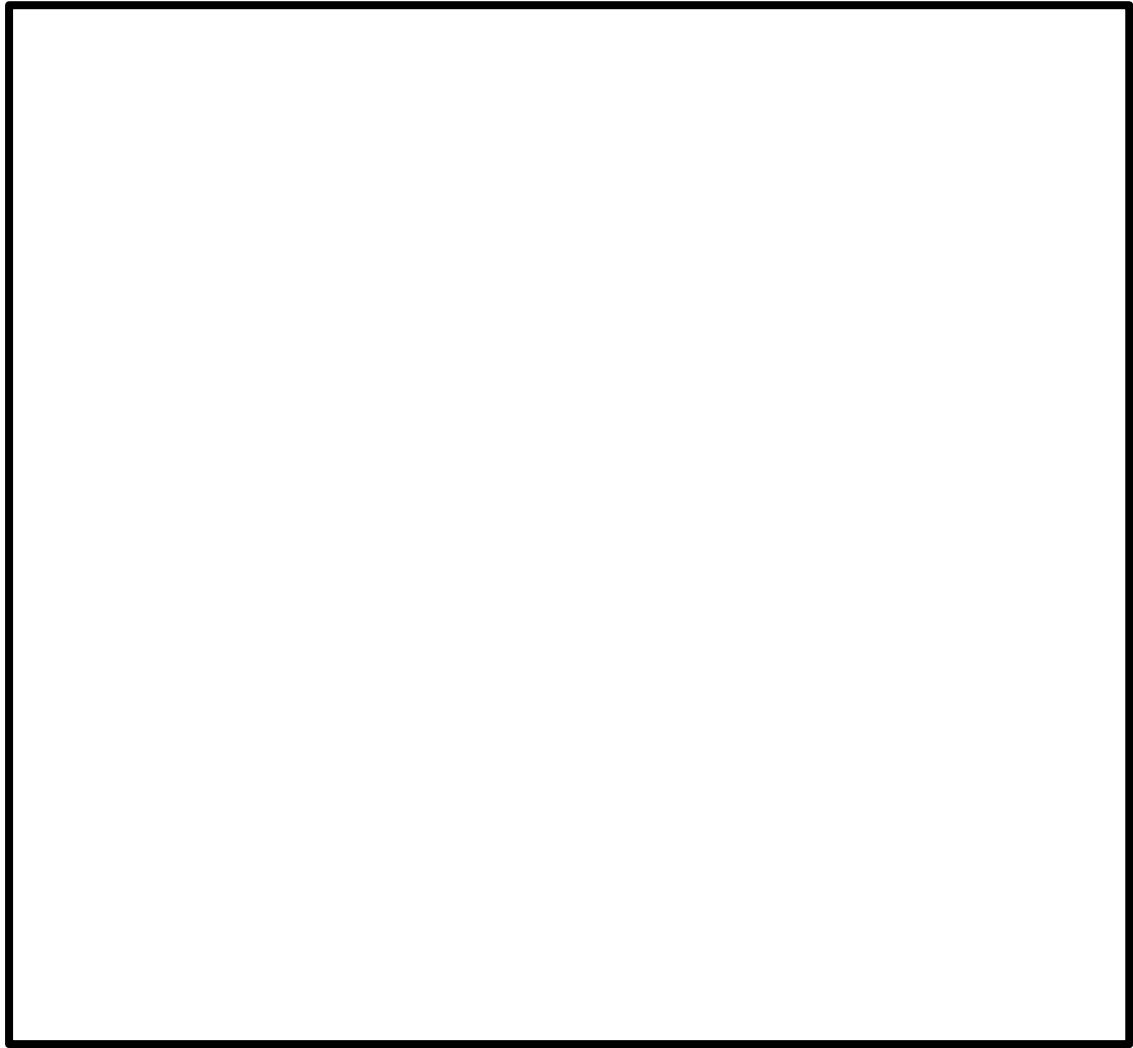

第 6-3-5 図 柏崎刈羽原子力発電所 7 号炉 原子炉建屋クレーン位置関係概要図

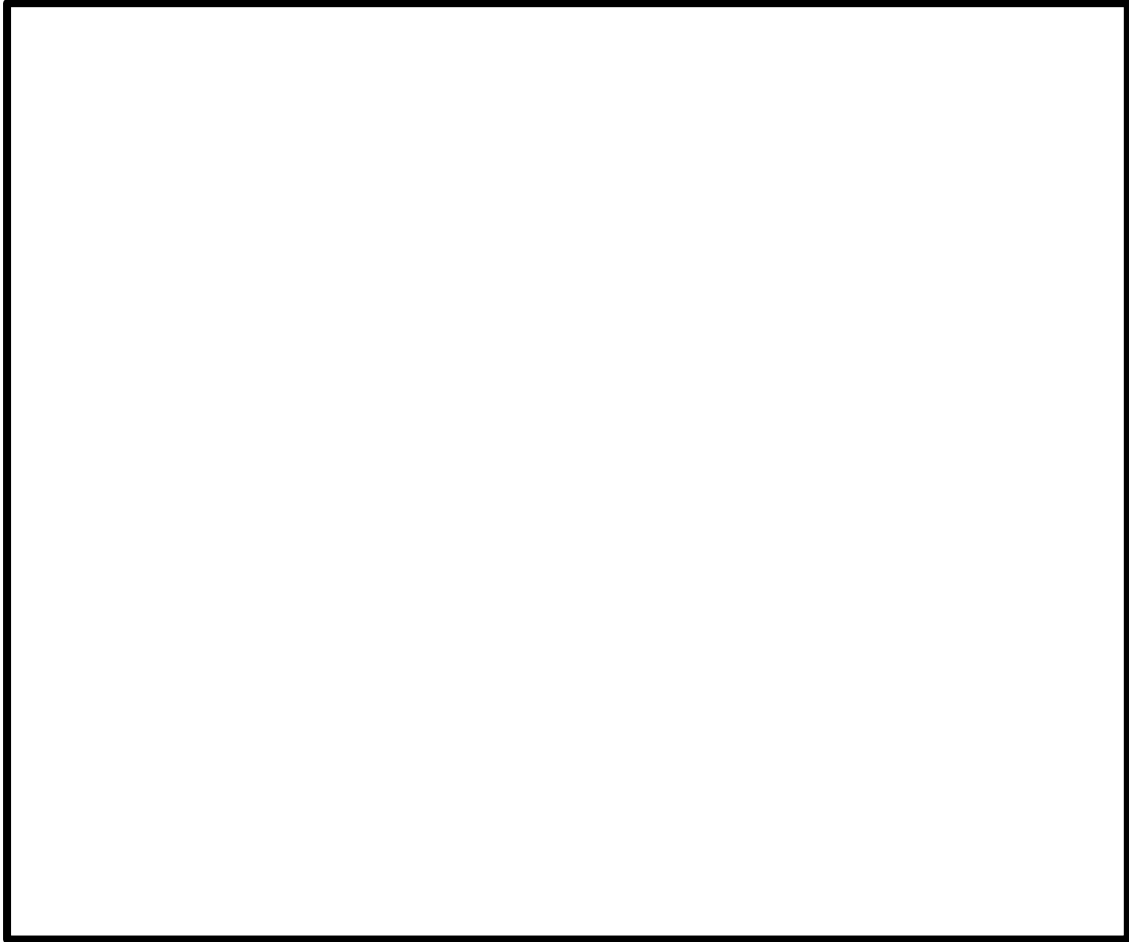

第 6-3-6 図 柏崎刈羽原子力発電所 6 号炉 燃料取替機位置関係概要図

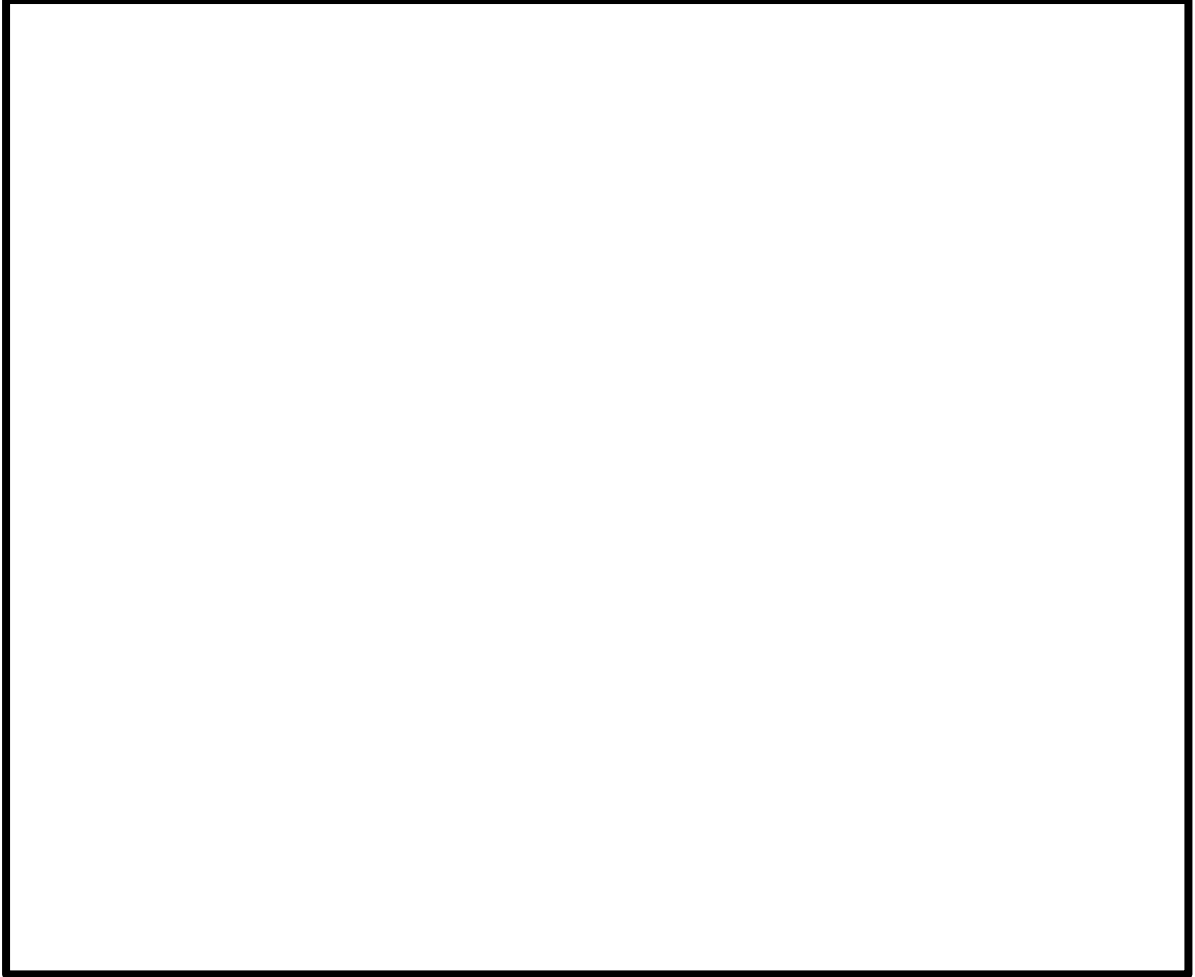

第 6-3-7 図 柏崎刈羽原子力発電所 7 号炉 燃料取替機位置関係概要図

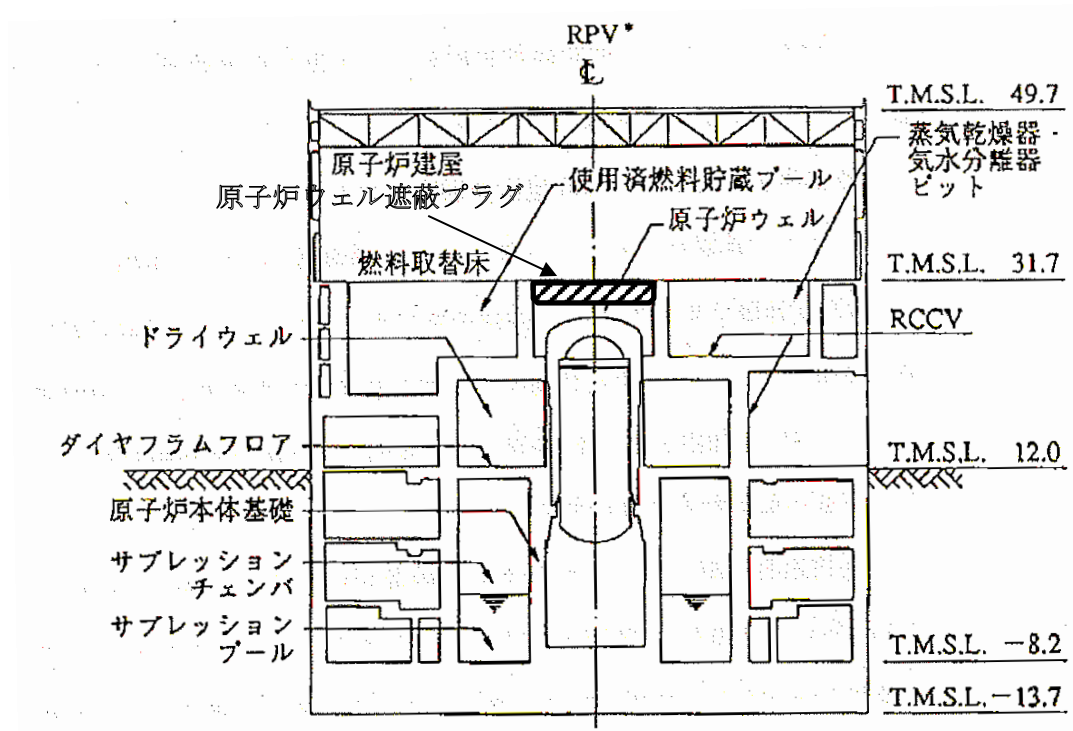
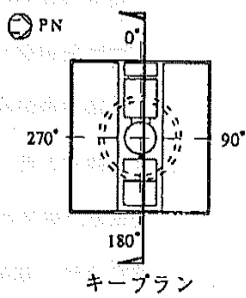

第 6-3-8 図 柏崎刈羽原子力発電所 6 号炉
原子炉ウェル遮蔽プラグ位置関係概要図 (1/2)

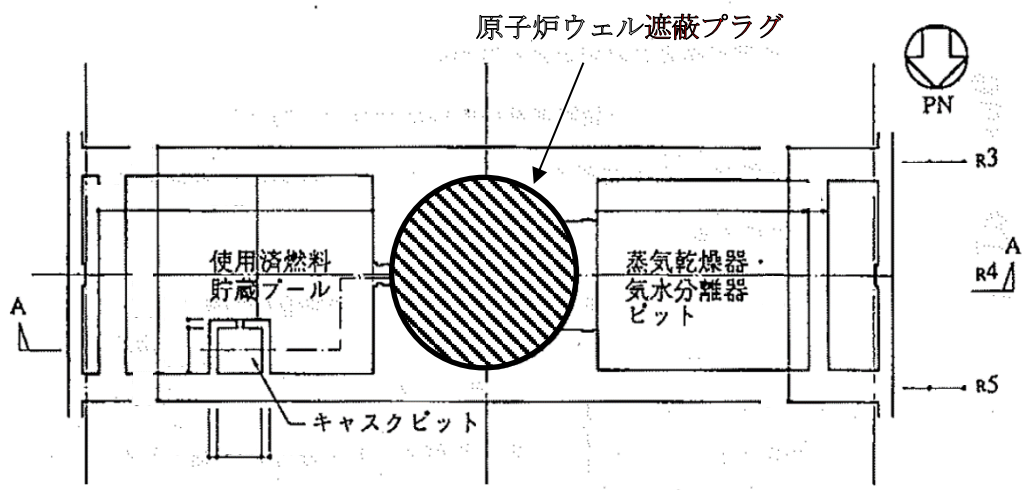

平面図

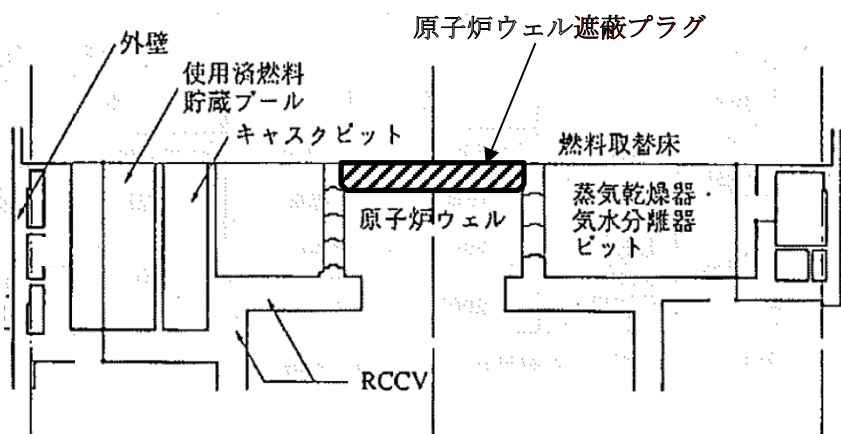

A-A 断面図

第 6-3-8 図 柏崎刈羽原子力発電所 6 号炉
原子炉ウェル遮蔽プラグ位置関係概要図 (2/2)

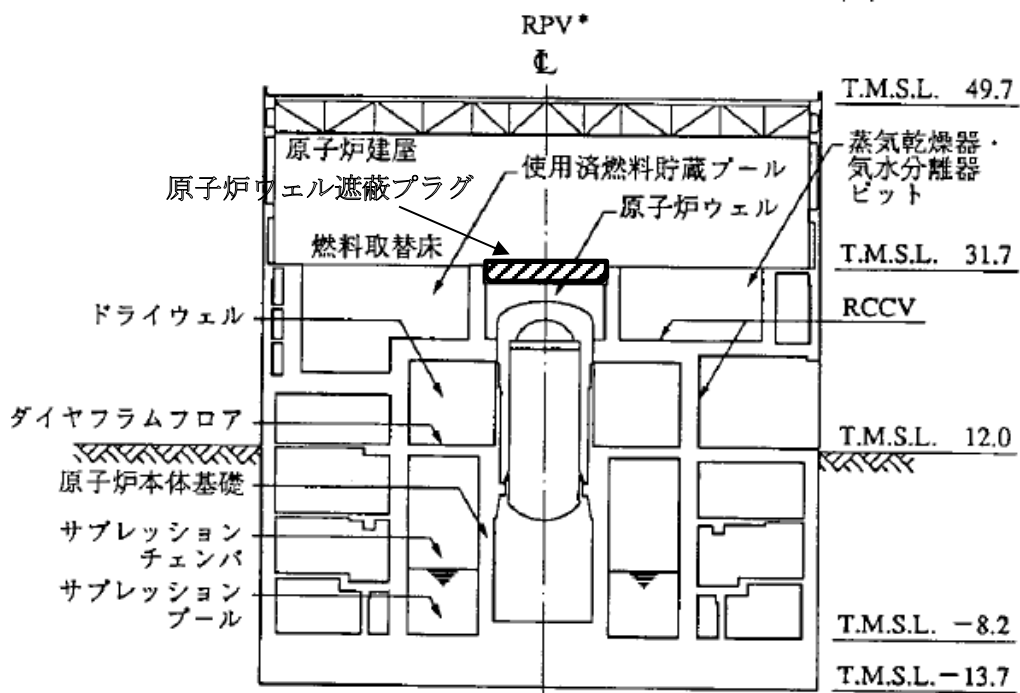
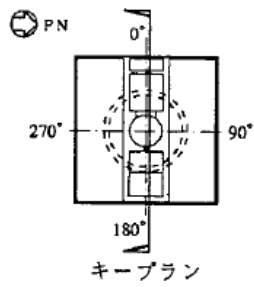

注記 * : 原子炉圧力容器 (以下、「RPV」と略す。)

第 6-3-9 図 柏崎刈羽原子力発電所 7 号炉
原子炉ウエル遮蔽プラグ位置関係概要図 (1/2)

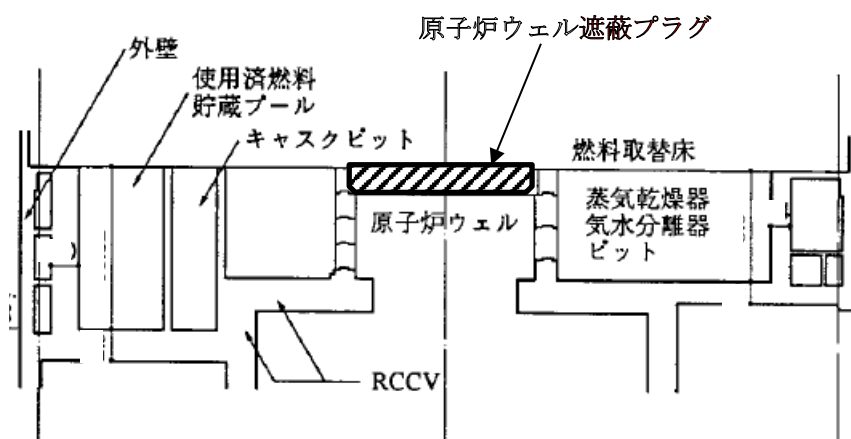
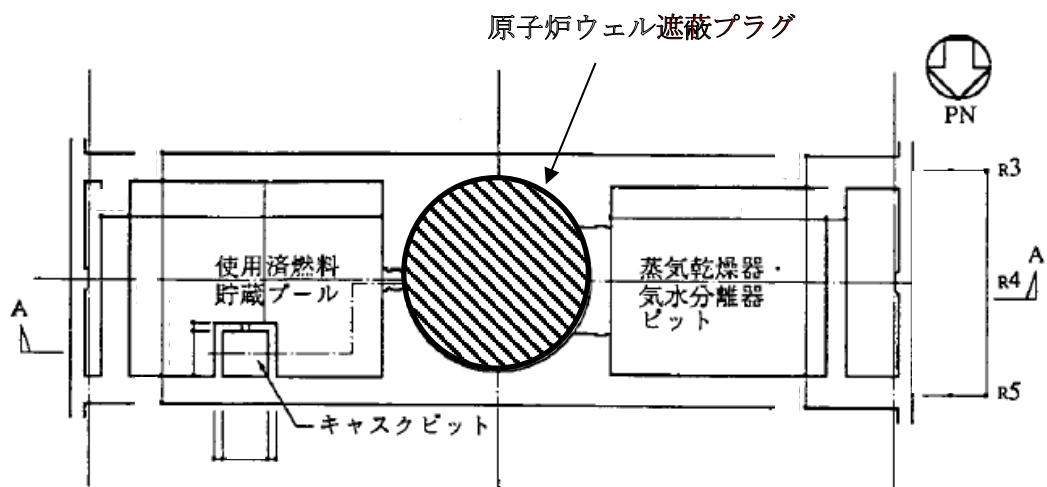

A-A 断面図

第 6-3-9 図 柏崎刈羽原子力発電所 7 号炉
原子炉ウェル遮蔽プラグ位置関係概要図 (2/2)

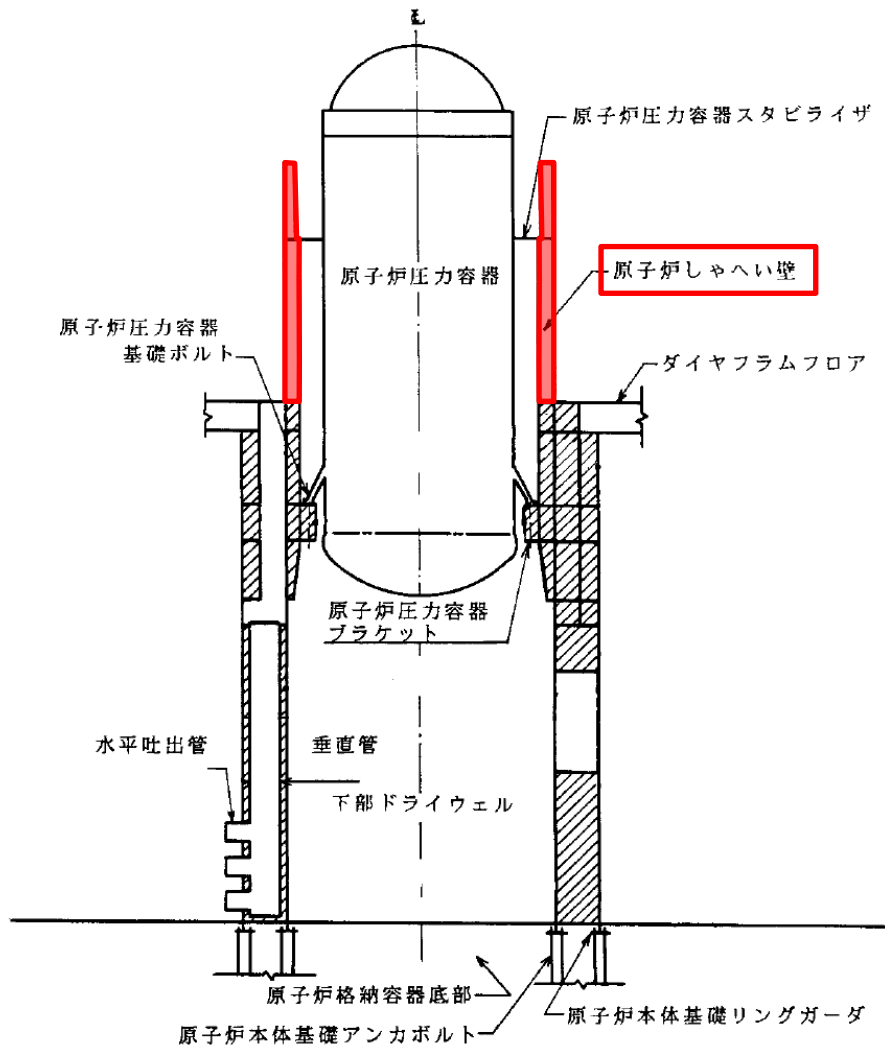

第 6-3-10 図 原子炉遮蔽壁位置関係概要図

第 6-3-1 表 柏崎刈羽原子力発電所 6 号炉 建屋内上位クラス施設へ波及的影響を及ぼすおそれのある下位クラス施設 (1/15)

整理番号	建屋内上位クラス施設	区分	設置建屋	波及的影響を及ぼすおそれのある下位クラス施設	波及的影響のおそれ (○:有, ×:無)	備考
					損傷・転倒・落下	
K6-E001	炉心支持構造物	S クラス	R/B	—	×	※4
K6-E002	原子炉压力容器	S クラス SA 施設	R/B	原子炉遮蔽壁	○	※1
K6-E003	原子炉压力容器支持構造物	S クラス	R/B	—	×	※2
K6-E004	原子炉压力容器付属構造物	S クラス	R/B	—	×	※3
K6-E005	原子炉压力容器内部構造物	S クラス SA 施設	R/B	—	×	※4
K6-E006	使用済燃料貯蔵プール	S クラス SA 施設	R/B	原子炉建屋クレーン	○	
				燃料取替機	○	
K6-E007	キャスクピット	S クラス	R/B	原子炉建屋クレーン	○	
				燃料取替機	○	
K6-E008	使用済燃料貯蔵ラック	S クラス	R/B	原子炉建屋クレーン	○	
				燃料取替機	○	
K6-E009	制御棒・破損燃料貯蔵ラック	S クラス	R/B	原子炉建屋クレーン	○	
				燃料取替機	○	
K6-E010	原子炉冷却材再循環ポンプ	S クラス	R/B	—	×	
K6-E011	主蒸気逃がし安全弁自動減圧機能用アキュムレータ	S クラス SA 施設	R/B	—	×	
K6-E012	主蒸気逃がし安全弁逃がし弁機能用アキュムレータ	S クラス SA 施設	R/B	—	×	
K6-E013	主蒸気隔離弁用アキュムレータ (原子炉格納容器内側)	S クラス	R/B	—	×	
K6-E014	主蒸気隔離弁用アキュムレータ (原子炉格納容器外側)	S クラス	R/B	—	×	
K6-E015	残留熱除去系熱交換器	S クラス SA 施設	R/B	—	×	
K6-E016	残留熱除去系ポンプ	S クラス	R/B	—	×	
K6-E017	残留熱除去系封水ポンプ	S クラス	R/B	—	×	
K6-E018	残留熱除去系ストレーナ	S クラス SA 施設	R/B	—	×	
K6-E019	高圧炉心注水系ポンプ	S クラス	R/B	—	×	
K6-E020	高圧炉心注水系ストレーナ	S クラス	R/B	—	×	
K6-E021	原子炉隔離時冷却系ポンプ	S クラス	R/B	—	×	
K6-E022	原子炉隔離時冷却系ポンプ駆動用蒸気タービン	S クラス	R/B	—	×	
K6-E023	原子炉隔離時冷却系真空タンク	S クラス	R/B	—	×	
K6-E024	原子炉隔離時冷却系セパレータ	S クラス	R/B	—	×	
K6-E025	原子炉隔離時冷却系バロメトリックコンデンサ	S クラス	R/B	—	×	

第 6-3-1 表 柏崎刈羽原子力発電所 6 号炉 建屋内上位クラス施設へ波及的影響を及ぼすおそれのある下位クラス施設 (2/15)

整理番号	建屋内上位クラス施設	区分	設置建屋	波及的影響を及ぼすおそれのある下位クラス施設	波及的影響のおそれ (○:有, ×:無)		備考
						損傷・転倒・落下	
K6-E026	原子炉隔離時冷却系蒸気タービン用潤滑油冷却器	S クラス	R/B	—	×		
K6-E027	原子炉隔離時冷却系ポンプ用潤滑油冷却器	S クラス	R/B	—	×		
K6-E028	原子炉隔離時冷却系復水ポンプ	S クラス	R/B	—	×		
K6-E029	原子炉隔離時冷却系真空ポンプ	S クラス	R/B	—	×		
K6-E030	原子炉隔離時冷却系ストレーナ	S クラス	R/B	—	×		
K6-E031	原子炉補機冷却水系熱交換器	S クラス	T/B	—	×		
K6-E032	原子炉補機冷却水ポンプ	S クラス	T/B	—	×		
K6-E033	原子炉補機冷却水系サージタンク	S クラス SA 施設	R/B	—	×		
K6-E034	原子炉補機冷却海水ポンプ	S クラス	T/B	—	×		
K6-E035	原子炉補機冷却海水系ストレーナ	S クラス	T/B	—	×		
K6-E036	原子炉補機冷却海水系ポンプ室取水水位計測装置空気供給用アキユムレータ	S クラス	T/B	—	×		
K6-E037	制御棒	S クラス SA 施設	R/B	—	×	※4	
K6-E038	制御棒駆動機構	S クラス SA 施設	R/B	—	×		
K6-E039	水圧制御ユニット	S クラス SA 施設	R/B	—	×		
K6-E040	ほう酸水注入系ポンプ	S クラス SA 施設	R/B	—	×		
K6-E041	ほう酸水注入系貯蔵タンク	S クラス SA 施設	R/B	—	×		
K6-E042	非常用ガス処理系乾燥装置	S クラス SA 施設	R/B	—	×		
K6-E043	非常用ガス処理系排風機	S クラス SA 施設	R/B	—	×		
K6-E044	非常用ガス処理系フィルタ	S クラス SA 施設	R/B	—	×		
K6-E045	中央制御室送風機	S クラス	C/B	—	×		
K6-E046	中央制御室再循環送風機	S クラス	C/B	—	×		
K6-E047	中央制御室排風機	S クラス	C/B	—	×		
K6-E048	中央制御室再循環フィルタ	S クラス	C/B	—	×		
K6-E049	原子炉格納容器	S クラス SA 施設	R/B	原子炉ウエル遮蔽プラグ	○	※1	
K6-E050	機器搬出入口	S クラス SA 施設	R/B	—	×		
K6-E051	エアロック	S クラス SA 施設	R/B	—	×		
K6-E052	ダイヤフラムフロア	S クラス SA 施設	R/B	—	×	※1	
K6-E053	ベント管	S クラス SA 施設	R/B	—	×	※5	
K6-E054	原子炉格納容器貫通部	S クラス SA 施設	R/B	—	×	※5	
K6-E055	ドライウエルスブレイ管	S クラス SA 施設	R/B	—	×		

第 6-3-1 表 柏崎刈羽原子力発電所 6 号炉 建屋内上位クラス施設へ波及的影響を及ぼすおそれのある下位クラス施設 (3/15)

整理番号	建屋内上位クラス施設	区分	設置建屋	波及的影響を及ぼすおそれのある下位クラス施設	波及的影響のおそれ (○:有, ×:無)		備考
						損傷・転倒・落下	
K6-E056	サブプレッジョンチェンバースプレイ管	Sクラス SA施設	R/B	—		×	
K6-E057	可燃性ガス濃度制御系再結合装置	Sクラス	R/B	—		×	
K6-E058	可燃性ガス濃度制御系再結合装置加熱器	Sクラス	R/B	—		×	※4
K6-E059	可燃性ガス濃度制御系再結合装置冷却器	Sクラス	R/B	—		×	※4
K6-E060	可燃性ガス濃度制御系再結合装置ブロワ	Sクラス	R/B	—		×	
K6-E061	可燃性ガス濃度制御系再結合装置気水分離器	Sクラス	R/B	—		×	
K6-E062	非常用ディーゼル発電設備 ディーゼル機関	Sクラス	R/B	—		×	
K6-E063	非常用ディーゼル発電設備 空気だめ	Sクラス	R/B	—		×	
K6-E064	非常用ディーゼル発電設備 空気圧縮機	Sクラス	R/B	—		×	
K6-E065	非常用ディーゼル発電設備 燃料ディタンク	Sクラス	R/B	—		×	
K6-E066	非常用ディーゼル発電設備 清水膨張タンク	Sクラス	R/B	—		×	
K6-E067	非常用ディーゼル発電設備 潤滑油補給タンク	Sクラス	R/B	—		×	
K6-E068	非常用ディーゼル発電設備 機関付空気冷却器	Sクラス	R/B	—		×	
K6-E069	非常用ディーゼル発電設備 潤滑油冷却器	Sクラス	R/B	—		×	
K6-E070	非常用ディーゼル発電設備 清水冷却器	Sクラス	R/B	—		×	
K6-E071	非常用ディーゼル発電設備 清水加熱器	Sクラス	R/B	—		×	
K6-E072	非常用ディーゼル発電設備 潤滑油加熱器	Sクラス	R/B	—		×	
K6-E073	非常用ディーゼル発電設備 発電機軸受潤滑油冷却器	Sクラス	R/B	—		×	
K6-E074	非常用ディーゼル発電設備 清水加熱器ポンプ	Sクラス	R/B	—		×	
K6-E075	非常用ディーゼル発電設備 機関付潤滑油ポンプ	Sクラス	R/B	—		×	
K6-E076	非常用ディーゼル発電設備 潤滑油ブライミングポンプ	Sクラス	R/B	—		×	
K6-E077	非常用ディーゼル発電設備 機関付清水ポンプ	Sクラス	R/B	—		×	
K6-E078	非常用ディーゼル発電設備 潤滑油補給ポンプ	Sクラス	R/B	—		×	
K6-E079	非常用ディーゼル発電設備 排気タービン過給機	Sクラス	R/B	—		×	
K6-E080	非常用ディーゼル発電設備 機関付潤滑油フィルタ	Sクラス	R/B	—		×	
K6-E081	非常用ディーゼル発電設備 燃料フィルタ	Sクラス	R/B	—		×	
K6-E082	非常用ディーゼル発電設備 発電機	Sクラス	R/B	—		×	
K6-E083	換気空調補機非常用冷却水系冷凍機	Sクラス	C/B	—		×	
K6-E084	換気空調補機非常用冷却水系ポンプ	Sクラス	C/B	—		×	

第 6-3-1 表 柏崎刈羽原子力発電所 6 号炉 建屋内上位クラス施設へ波及的影響を及ぼすおそれのある下位クラス施設 (4/15)

整理番号	建屋内上位クラス施設	区分	設置建屋	波及的影響を及ぼすおそれのある下位クラス施設	波及的影響のおそれ (○:有, ×:無)		備考
						損傷・転倒・落下	
K6-E085	原子炉区域給気隔離弁アキュムレータタンク	S クラス	R/B	—		×	
K6-E086	原子炉区域排気隔離弁アキュムレータタンク	S クラス	R/B	—		×	
K6-E087	残留熱除去系ポンプ室空調機	S クラス	R/B	—		×	
K6-E088	高圧炉心注水系ポンプ室空調機	S クラス	R/B	—		×	
K6-E089	原子炉隔離時冷却系ポンプ室空調機	S クラス	R/B	—		×	
K6-E090	非常用ガス処理系室空調機	S クラス	R/B	—		×	
K6-E091	可燃性ガス濃度制御系室空調機	S クラス	R/B	—		×	
K6-E092	非常用ディーゼル発電設備区域送風機	S クラス	R/B	—		×	
K6-E093	非常用ディーゼル発電設備区域排風機	S クラス	R/B	—		×	
K6-E094	非常用ディーゼル発電設備非常用送風機	S クラス	R/B	—		×	
K6-E095	コントロール建屋計測制御電源盤区域送風機	S クラス	C/B	—		×	
K6-E096	コントロール建屋計測制御電源盤区域排風機	S クラス	C/B	—		×	
K6-E097	海水熱交換器エリア非常用送風機	S クラス	T/B	—		×	
K6-E098	格納容器内雰囲気モニタ系室空調機	S クラス	R/B	—		×	
K6-E099	非常用ディーゼル発電設備区域給気処理装置	S クラス	R/B	—		×	
K6-E100	非常用ディーゼル発電設備非常用給気処理装置	S クラス	R/B	—		×	
K6-E101	中央制御室給気処理装置	S クラス	C/B	—		×	
K6-E102	コントロール建屋計測制御電源盤区域給気処理装置	S クラス	C/B	—		×	
K6-E103	海水熱交換器エリア非常用給気処理装置	S クラス	T/B	—		×	
K6-E104	燃料プール冷却浄化系配管	S クラス SA 施設	R/B	原子炉建屋クレーン		○	
				燃料取替機		○	
K6-E105	原子炉冷却材再循環系配管	S クラス	R/B	—		×	
K6-E106	主蒸気系配管	S クラス SA 施設	R/B	—		×	
K6-E107	残留熱除去系配管	S クラス SA 施設	R/B	—		×	
K6-E108	原子炉隔離時冷却系配管	S クラス SA 施設	R/B	—		×	
K6-E109	高圧炉心注水系配管	S クラス SA 施設	R/B Rw/B	—		×	
K6-E110	復水給水系配管	S クラス SA 施設	R/B	—		×	
K6-E111	原子炉補機冷却水系配管	S クラス SA 施設	R/B T/B	—		×	
K6-E112	原子炉補機冷却海水系配管	S クラス SA 施設	T/B	—		×	
K6-E113	原子炉冷却材浄化系配管	S クラス	R/B	—		×	

第 6-3-1 表 柏崎刈羽原子力発電所 6 号炉 建屋内上位クラス施設へ波及的影響を及ぼすおそれのある下位クラス施設 (5/15)

整理番号	建屋内上位クラス施設	区分	設置建屋	波及的影響を及ぼすおそれのある下位クラス施設	波及的影響のおそれ (○:有, ×:無)	備考
					損傷・転倒・落下	
K6-E114	制御棒駆動系配管	S クラス SA 施設	R/B	—	×	
K6-E115	ほう酸水注入系配管	S クラス SA 施設	R/B	—	×	
K6-E116	放射性ドレン移送系配管	S クラス	R/B	—	×	
K6-E117	非常用ガス処理系配管	S クラス SA 施設	R/B	—	×	
K6-E118	可燃性ガス濃度制御系配管	S クラス	R/B	—	×	
K6-E119	不活性ガス系配管	S クラス SA 施設	R/B	—	×	
K6-E120	換気空調補機非常用冷却水系配管	S クラス	C/B	—	×	
K6-E121	復水補給水系配管	S クラス SA 施設	R/B Rw/B	—	×	
K6-E122	純水補給水系配管	S クラス	R/B	—	×	
K6-E123	タンクベント処理系配管	S クラス	R/B	—	×	
K6-E124	高圧窒素ガス供給系配管	S クラス SA 施設	R/B	—	×	
K6-E125	弁グランド部漏えい処理系配管	S クラス	R/B	—	×	
K6-E126	試料採取系(ガス試料及び事故後サンプリング)配管	S クラス	R/B	—	×	
K6-E127	サブプレッションプール浄化系配管	S クラス	R/B	—	×	
K6-E128	換気空調補機常用冷却水系配管	S クラス	R/B	—	×	
K6-E129	非常用ディーゼル発電設備燃料油系・潤滑油系・始動空気及び吸排気系・冷却水系配管	S クラス	R/B	—	×	
K6-E130	所内用圧縮空気系配管	S クラス	R/B	—	×	
K6-E131	計装用圧縮空気系配管	S クラス	R/B	—	×	
K6-E132	移動式炉内計装系配管	S クラス	R/B	—	×	
K6-E133	耐圧漏えい試験設備系配管	S クラス	R/B	—	×	
K6-E134	原子炉・タービン区域換気空調系ダクト・配管	S クラス	R/B	—	×	
K6-E135	非常用電気品区域換気空調系ダクト・配管	S クラス	R/B	—	×	
K6-E136	コントロール建屋計測制御電源盤区域換気空調系ダクト・配管	S クラス	C/B	—	×	
K6-E137	中央制御室換気空調系ダクト・配管	S クラス SA 施設	C/B	—	×	
K6-E138	海水熱交換器区域換気空調系ダクト・配管	S クラス	T/B	—	×	
K6-E139	閉止板	S クラス	T/B	—	×	
K6-E140	水密扉	S クラス	T/B	—	×	
K6-E141	復水貯蔵槽	SA 施設	Rw/B	—	×	
K6-E142	復水移送ポンプ	SA 施設	Rw/B	—	×	

第 6-3-1 表 柏崎刈羽原子力発電所 6 号炉 建屋内上位クラス施設へ波及的影響を及ぼすおそれのある下位クラス施設 (6/15)

整理番号	建屋内上位クラス施設	区分	設置建屋	波及的影響を及ぼすおそれのある下位クラス施設	波及的影響のおそれ (○:有, ×:無)		備考
						損傷・転倒・落下	
K6-E143	高圧代替注水系ポンプ	SA 施設	R/B	—		×	
K6-E144	静的触媒式水素再結合器	SA 施設	R/B	原子炉建屋クレーン		○	
				燃料取替機		○	
K6-E145	耐圧強化ベント系配管	SA 施設	R/B	—		×	
K6-E146	高圧代替注水系配管	SA 施設	R/B	—		×	
K6-E147	格納容器圧力逃がし装置配管	SA 施設	R/B	—		×	
K6-E148	納容器圧力逃がし装置/耐圧強化ベント系 遠隔手動弁操作設備	SA 施設	R/B	—		×	
K6-E149	燃料プール冷却浄化系熱交換器	SA 施設	R/B	—		×	
K6-E150	燃料プール冷却浄化系ポンプ	SA 施設	R/B	—		×	
K6-E151	燃料プール冷却浄化系スキマサージタンク	SA 施設	R/B	原子炉建屋クレーン		○	
				燃料取替機		○	
K6-E152	止水ハッチ	S クラス	T/B	—		×	
K6-E153	貫通部止水処置	S クラス	T/B Rw/B	—		×	
K6-E154	床ドレン浸水防止治具	S クラス	T/B	—		×	※5
K6-E155	コリウムシールド	SA 施設	R/B	—		×	
K6-E156	格納容器圧力逃がし装置/耐圧強化ベント系 遠隔空気駆動弁操作設備配管	SA 施設	R/B	—		×	
K6-E157	原子炉建屋ブローアウトパネル	SA 施設	R/B	—		×	

第 6-3-1 表 柏崎刈羽原子力発電所 6 号炉 建屋内上位クラス施設へ波及的影響を及ぼすおそれのある下位クラス施設 (7/15)

整理番号	建屋内上位クラス施設	区分	設置建屋	波及的影響を及ぼすおそれのある下位クラス施設	波及的影響のおそれ (○:有, ×:無)	備考
					損傷・転倒・落下	
K6-V001	主蒸気逃がし安全弁	S クラス SA 施設	R/B	—	×	
K6-V002	主蒸気内側隔離弁	S クラス	R/B	—	×	
K6-V003	主蒸気外側隔離弁	S クラス	R/B	—	×	
K6-V004	主蒸気ドレンライン内側隔離弁	S クラス	R/B	—	×	
K6-V005	主蒸気ドレンライン外側隔離弁	S クラス	R/B	—	×	
K6-V006	原子炉給水ライン外側隔離弁	S クラス SA 施設	R/B	—	×	
K6-V007	原子炉給水ライン内側隔離弁	S クラス SA 施設	R/B	—	×	
K6-V008	原子炉給水ライン逆止弁	S クラス	R/B	—	×	
K6-V009	スクラム弁	S クラス	R/B	—	×	
K6-V010	ほう酸水注入系原子炉格納容器外側逆止弁	S クラス SA 施設	R/B	—	×	
K6-V011	ほう酸水注入系原子炉格納容器内側逆止弁	S クラス SA 施設	R/B	—	×	
K6-V012	残留熱除去系ポンプサブプレッションプール水吸込隔離弁	S クラス	R/B	—	×	
K6-V013	残留熱除去系ポンプ吐出ライン逆止弁	S クラス	R/B	—	×	
K6-V014	残留熱除去系熱交換器出口弁	S クラス	R/B	—	×	
K6-V015	残留熱除去系注入弁	S クラス SA 施設	R/B	—	×	
K6-V016	残留熱除去系低圧注水試験可能逆止弁	S クラス SA 施設	R/B	—	×	
K6-V017	残留熱除去系試験用調節弁	S クラス	R/B	—	×	
K6-V018	残留熱除去系停止時冷却内側隔離弁	S クラス	R/B	—	×	
K6-V019	残留熱除去系停止時冷却外側隔離弁	S クラス	R/B	—	×	
K6-V020	残留熱除去系ポンプ炉水吸込弁	S クラス	R/B	—	×	
K6-V021	残留熱除去系熱交換器バイパス弁	S クラス	R/B	—	×	
K6-V022	残留熱除去系燃料プール側第一出口弁	S クラス	R/B	—	×	
K6-V023	残留熱除去系燃料プール側第二出口弁	S クラス	R/B	—	×	
K6-V024	残留熱除去系格納容器冷却流量調節弁	S クラス	R/B	—	×	
K6-V025	残留熱除去系格納容器冷却ライン隔離弁	S クラス	R/B	—	×	
K6-V026	残留熱除去系サブプレッションプールスプレイ注入隔離弁	S クラス SA 施設	R/B	—	×	
K6-V027	残留熱除去系最小流量逆止弁	S クラス	R/B	—	×	
K6-V028	残留熱除去系最小流量バイパス弁	S クラス	R/B	—	×	
K6-V029	残留熱除去系サブプレッションプール水排水系第一止め弁	S クラス	R/B	—	×	
K6-V030	残留熱除去系サブプレッションプール水排水系第二止め弁	S クラス	R/B	—	×	
K6-V031	高圧炉心注水系復水貯蔵槽側吸込弁	S クラス	R/B	—	×	

第 6-3-1 表 柏崎刈羽原子力発電所 6 号炉 建屋内上位クラス施設へ波及的影響を及ぼすおそれのある下位クラス施設 (8/15)

整理番号	建屋内上位クラス施設	区分	設置建屋	波及的影響を及ぼすおそれのある下位クラス施設	波及的影響のおそれ (○：有，×：無)	備考
					損傷・転倒・落下	
K6-V032	高压炉心注水系復水貯蔵槽側吸込逆止弁	S クラス	R/B	—	×	
K6-V033	高压炉心注水系注入隔離弁	S クラス	R/B	—	×	
K6-V034	高压炉心注水系試験可能逆止弁	S クラス	R/B	—	×	
K6-V035	高压炉心注水系サブプレッションプール側吸込隔離弁	S クラス	R/B	—	×	
K6-V036	高压炉心注水系サブプレッションプール側吸込逆止弁	S クラス	R/B	—	×	
K6-V037	高压炉心注水系最小流量バイパス弁	S クラス	R/B	—	×	
K6-V038	原子炉隔離時冷却系復水貯蔵槽側吸込弁	S クラス	R/B	—	×	
K6-V039	原子炉隔離時冷却系復水貯蔵槽側吸込逆止弁	S クラス	R/B	—	×	
K6-V040	原子炉隔離時冷却系注入逆止弁	S クラス	R/B	—	×	
K6-V041	原子炉隔離時冷却系注入弁	S クラス	R/B	—	×	
K6-V042	原子炉隔離時冷却系試験可能逆止弁	S クラス	R/B	—	×	
K6-V043	原子炉隔離時冷却系サブプレッションプール側吸込隔離弁	S クラス	R/B	—	×	
K6-V044	原子炉隔離時冷却系サブプレッションプール側吸込逆止弁	S クラス	R/B	—	×	
K6-V045	原子炉隔離時冷却系最小流量バイパス弁	S クラス	R/B	—	×	
K6-V046	原子炉隔離時冷却系冷却水ライン止め弁	S クラス	R/B	—	×	
K6-V047	原子炉隔離時冷却系冷却水ライン圧力調節弁	S クラス	R/B	—	×	
K6-V048	原子炉隔離時冷却系復水ポンプ吐出一次逆止弁	S クラス	R/B	—	×	
K6-V049	原子炉隔離時冷却系復水ポンプ吐出二次逆止弁	S クラス	R/B	—	×	
K6-V050	原子炉隔離時冷却系蒸気ライン内側隔離弁	S クラス SA 施設	R/B	—	×	
K6-V051	原子炉隔離時冷却系蒸気ライン外側隔離弁	S クラス SA 施設	R/B	—	×	
K6-V052	原子炉隔離時冷却系タービン止め弁	S クラス	R/B	—	×	
K6-V053	原子炉隔離時冷却系タービン排気ライン逆止弁	S クラス	R/B	—	×	
K6-V054	原子炉隔離時冷却系タービン排気ライン隔離弁	S クラス	R/B	—	×	
K6-V055	原子炉隔離時冷却系真空ポンプ吐出ライン逆止弁	S クラス	R/B	—	×	
K6-V056	原子炉隔離時冷却系真空ポンプ吐出ライン隔離弁	S クラス	R/B	—	×	
K6-V057	原子炉隔離時冷却系タービン排気ライン真空破壊第一逆止弁	S クラス	R/B	—	×	
K6-V058	原子炉隔離時冷却系タービン排気ライン真空破壊第二逆止弁	S クラス	R/B	—	×	
K6-V059	原子炉冷却材浄化系吸込ライン内側隔離弁	S クラス	R/B	—	×	
K6-V060	原子炉冷却材浄化系吸込ライン外側隔離弁	S クラス	R/B	—	×	
K6-V061	原子炉冷却材浄化系原子炉圧力容器ヘッドスプレイ隔離弁	S クラス	R/B	—	×	

第 6-3-1 表 柏崎刈羽原子力発電所 6 号炉 建屋内上位クラス施設へ波及的影響を及ぼすおそれのある下位クラス施設 (9/15)

整理番号	建屋内上位クラス施設	区分	設置建屋	波及的影響を及ぼすおそれのある下位クラス施設	波及的影響のおそれ (○：有，×：無)		備考
						損傷・転倒・落下	
K6-V062	原子炉冷却材浄化系原子炉圧力容器ヘッドスプレイ逆止弁	S クラス	R/B	—	×		
K6-V063	燃料プール冷却浄化系使用済燃料貯蔵プール入口逆止弁	S クラス	R/B	—	×		
K6-V064	燃料プール冷却浄化系使用済燃料貯蔵プール散水管逆止弁	S クラス	R/B	原子炉建屋クレーン	○		
				燃料取替機	○		
K6-V065	燃料プール冷却浄化系残留熱除去系戻りライン逆止弁	S クラス	R/B	—	×		
K6-V066	燃料プールサブプレッションプール浄化系注入ライン逆止弁	S クラス	R/B	—	×		
K6-V067	サブプレッションプール浄化系サブプレッションプール側吸込第一隔離弁	S クラス	R/B	—	×		
K6-V068	サブプレッションプール浄化系サブプレッションプール側吸込第二隔離弁	S クラス	R/B	—	×		
K6-V069	ドライウェル低電導度廃液系サンプ内側隔離弁	S クラス	R/B	—	×		
K6-V070	ドライウェル低電導度廃液系サンプ外側隔離弁	S クラス	R/B	—	×		
K6-V071	ドライウェル高電導度廃液系サンプ内側隔離弁	S クラス	R/B	—	×		
K6-V072	ドライウェル高電導度廃液系サンプ外側隔離弁	S クラス	R/B	—	×		
K6-V073	原子炉補機冷却水系ポンプ吐出逆止弁	S クラス	T/B	—	×		
K6-V074	原子炉補機冷却水系熱交換器冷却水出口弁	S クラス SA 施設	T/B	—	×		
K6-V075	原子炉補機冷却水系冷却水供給温度調整弁	S クラス SA 施設	T/B	—	×		
K6-V076	原子炉補機冷却水系常用冷却水緊急遮断弁	S クラス	R/B	—	×		
K6-V077	原子炉補機冷却水系常用冷却水供給側分離弁	S クラス	R/B	—	×		
K6-V078	原子炉補機冷却水系常用冷却水戻り側分離弁	S クラス	R/B	—	×		
K6-V079	原子炉補機冷却水系常用冷却水戻り側逆止弁	S クラス	R/B	—	×		
K6-V080	原子炉補機冷却水系残留熱除去系熱交換器冷却水出口弁	S クラス SA 施設	R/B	—	×		
K6-V081	原子炉補機冷却水系非常用ディーゼル発電設備冷却水出口弁	S クラス SA 施設	R/B	—	×		
K6-V082	原子炉補機冷却海水系ポンプ吐出逆止弁	S クラス	T/B	—	×		
K6-V083	原子炉補機冷却海水系ポンプ吐出弁	S クラス	T/B	—	×		
K6-V084	原子炉補機冷却海水系ストレーナ入口弁	S クラス SA 施設	T/B	—	×		
K6-V085	原子炉補機冷却海水系海水ストレーナブロー弁	S クラス	T/B	—	×		
K6-V086	計装用圧縮空気系原子炉格納容器外側隔離弁	S クラス	R/B	—	×		
K6-V087	高圧窒素ガス供給系自動減圧系用窒素ガス原子炉格納容器外側隔離弁	S クラス	R/B	—	×		
K6-V088	高圧窒素ガス供給系逃がし弁用窒素ガス原子炉格納容器外側隔離弁	S クラス	R/B	—	×		

第 6-3-1 表 柏崎刈羽原子力発電所 6 号炉 建屋内上位クラス施設へ波及的影響を及ぼすおそれのある下位クラス施設 (10/15)

整理番号	建屋内上位クラス施設	区分	設置建屋	波及的影響を及ぼすおそれのある下位クラス施設	波及的影響のおそれ (○:有, ×:無)	備考
					損傷・転倒・落下	
K6-V089	非常用ガス処理系入口隔離弁	S クラス	R/B	—	×	
K6-V090	非常用ガス処理系乾燥装置入口弁	S クラス	R/B	—	×	
K6-V091	非常用ガス処理系フィルタ装置出口弁	S クラス	R/B	—	×	
K6-V092	非常用ガス処理系排風機グラビティダンパ	S クラス	R/B	—	×	
K6-V093	真空破壊弁	S クラス SA 施設	R/B	—	×	
K6-V094	原子炉格納容器バージ用空気供給隔離弁	S クラス	R/B	—	×	
K6-V095	ドライウエルバージ用入口隔離弁	S クラス	R/B	—	×	
K6-V096	サブプレッションチェンババージ用入口隔離弁	S クラス	R/B	—	×	
K6-V097	原子炉格納容器窒素供給隔離弁	S クラス	R/B	—	×	
K6-V098	ドライウエル窒素入口隔離弁	S クラス	R/B	—	×	
K6-V099	サブプレッションチェンバ窒素入口隔離弁	S クラス	R/B	—	×	
K6-V100	原子炉格納容器バージ用窒素供給隔離弁	S クラス	R/B	—	×	
K6-V101	ドライウエルベント用出口隔離弁	S クラス SA 施設	R/B	—	×	
K6-V102	非常用ガス処理系側原子炉格納容器ベント用隔離弁	S クラス	R/B	—	×	
K6-V103	換気空調系側原子炉格納容器ベント用隔離弁	S クラス	R/B	—	×	
K6-V104	サブプレッションチェンバベント用出口隔離弁	S クラス SA 施設	R/B	—	×	
K6-V105	可燃性ガス濃度制御系入口第一隔離弁	S クラス	R/B	—	×	
K6-V106	可燃性ガス濃度制御系入口流量調節弁	S クラス	R/B	—	×	
K6-V107	可燃性ガス濃度制御系入口第二隔離弁	S クラス	R/B	—	×	
K6-V108	可燃性ガス濃度制御系再循環流量調節弁	S クラス	R/B	—	×	
K6-V109	可燃性ガス濃度制御系出口逆止弁	S クラス	R/B	—	×	
K6-V110	可燃性ガス濃度制御系冷却水入口弁	S クラス	R/B	—	×	
K6-V111	可燃性ガス濃度制御系出口第二隔離弁	S クラス	R/B	—	×	
K6-V112	可燃性ガス濃度制御系出口第一隔離弁	S クラス	R/B	—	×	
K6-V113	可燃性ガス濃度制御系冷却水止め弁	S クラス	R/B	—	×	
K6-V114	中央制御室非常時外気取入れ隔離ダンパ	S クラス SA 施設	C/B	—	×	
K6-V115	中央制御室排気隔離ダンパ	S クラス SA 施設	C/B	—	×	
K6-V116	非常用ディーゼル発電設備(C)区域排気切換ダンパ	S クラス	R/B	—	×	
K6-V117	コントロール建屋計測制御電源盤区域(C)排気切換ダンパ	S クラス	C/B	—	×	
K6-V118	原子炉格納容器耐圧強化ベント用連絡配管隔離弁	S クラス SA 施設	R/B	—	×	

第 6-3-1 表 柏崎刈羽原子力発電所 6 号炉 建屋内上位クラス施設へ波及的影響を及ぼすおそれのある下位クラス施設 (11/15)

整理番号	建屋内上位クラス施設	区分	設置建屋	波及的影響を及ぼすおそれのある下位クラス施設	波及的影響のおそれ (○:有, ×:無)	備考
					損傷・転倒・落下	
K6-V119	中央制御室外気取入隔離ダンパ	S クラス SA 施設	C/B	—	×	
K6-V120	復水補給水系下部ドライウエル 注水流量調節弁	SA 施設	R/B	—	×	
K6-V121	復水補給水系下部ドライウエル 注水ライン隔離弁	SA 施設	R/B	—	×	

第 6-3-1 表 柏崎刈羽原子力発電所 6 号炉 建屋内上位クラス施設へ波及的影響を及ぼすおそれのある下位クラス施設 (12/15)

整理番号	建屋内上位クラス施設	区分	設置建屋	波及的影響を及ぼすおそれのある下位クラス施設	波及的影響のおそれ (○:有, ×:無)	備考
					損傷・転倒・落下	
K6-B001	非常用所内電源補助盤	S クラス	C/B	—	×	
K6-B002	安全系補助継電器盤	S クラス	C/B	—	×	
K6-B003	安全保護系盤	S クラス SA 施設	C/B	—	×	
K6-B004	工学的安全施設盤	S クラス SA 施設	C/B	—	×	
K6-B005	中央運転監視盤	S クラス SA 施設	C/B	中央制御室天井照明	○	
K6-B006	運転監視補助盤	S クラス SA 施設	C/B	中央制御室天井照明	○	
K6-B007	メタルクラッドスイッチギア補助継電器盤	S クラス	C/B	—	×	
K6-B008	中央制御室端子盤	S クラス	C/B	—	×	
K6-B009	原子炉系伝送盤	S クラス	C/B	—	×	
K6-B010	原子炉緊急停止系ロードドライバ盤	S クラス	C/B	—	×	
K6-B011	主蒸気隔離系ロードドライバ盤	S クラス	C/B	—	×	
K6-B012	原子炉隔離時冷却系タービン制御盤	S クラス	R/B	—	×	
K6-B013	中央制御室外原子炉停止装置盤	S クラス	R/B	—	×	
K6-B014	スクラムソレノイドヒューズ盤	S クラス	R/B	—	×	
K6-B015	可燃性ガス濃度制御系サイリスタスイッチ盤	S クラス	R/B	—	×	
K6-B016	原子炉補機冷却海水系ストレート制御盤	S クラス	T/B	—	×	
K6-B017	安全系多重伝送現場盤	S クラス SA 施設	R/B	—	×	
			T/B	—	×	
			C/B	—	×	
K6-B018	ほう酸水注入系現場操作箱	S クラス	R/B	—	×	
K6-B019	メタルクラッドスイッチギア	S クラス SA 施設	R/B	—	×	
K6-B020	パワーセンタ	S クラス SA 施設	R/B	—	×	
			T/B	—	×	
K6-B021	動力変圧器	S クラス SA 施設	R/B	—	×	
			T/B	—	×	
K6-B022	モータコントロールセンタ	S クラス SA 施設	R/B	—	×	
			T/B	—	×	
			C/B	—	×	
K6-B023	直流主母線盤	S クラス SA 施設	R/B	—	×	
			C/B	—	×	
K6-B024	充電器盤	S クラス SA 施設	R/B	—	×	
			C/B	—	×	

第 6-3-1 表 柏崎刈羽原子力発電所 6 号炉 建屋内上位クラス施設へ波及的影響を及ぼすおそれのある下位クラス施設 (13/15)

整理番号	建屋内上位クラス施設	区分	設置建屋	波及的影響を及ぼすおそれのある下位クラス施設	波及的影響のおそれ (○:有, ×:無)	備考
					損傷・転倒・落下	
K6-B025	蓄電池	S クラス SA 施設	R/B	—	×	
			C/B	—	×	
K6-B026	直流モータコントロールセンタ	S クラス SA 施設	R/B	—	×	
K6-B027	直流分電盤	S クラス SA 施設	C/B	—	×	
K6-B028	直流切替盤	S クラス SA 施設	R/B	—	×	
			C/B	—	×	
K6-B029	バイタル交流電源装置	S クラス SA 施設	C/B	—	×	
K6-B030	交流バイタル分電盤	S クラス SA 施設	R/B	—	×	
			C/B	—	×	
K6-B031	計測用電源切替盤	S クラス SA 施設	C/B	—	×	
K6-B032	計測用分電盤	S クラス SA 施設	C/B	—	×	
K6-B033	非常用ディーゼル発電機盤	S クラス	R/B	—	×	
K6-B034	換気空調補機非常用冷却水系冷凍機制御盤	S クラス	C/B	—	×	
K6-B035	核計装/安全系プロセス放射線モニタ盤	S クラス SA 施設	R/B	—	×	
			C/B	—	×	
K6-B036	格納容器内雰囲気モニタ盤	S クラス SA 施設	R/B	—	×	
			C/B	—	×	
K6-B037	使用済燃料プール・津波監視カメラ制御架	S クラス SA 施設	C/B	—	×	
K6-B038	核計装記録計盤	SA 施設	C/B	—	×	
K6-B039	格納容器補助盤	SA 施設	C/B	—	×	
K6-B040	原子炉系記録計盤	SA 施設	C/B	—	×	
K6-B041	格納容器内水素モニタ盤	S クラス SA 施設	C/B	—	×	
K6-B042	事故時放射線モニタ盤	S クラス SA 施設	C/B	—	×	
K6-B043	緊急用電源切替箱	SA 施設	R/B	—	×	
K6-B044	AM用電動弁電源切替盤	S クラス SA 施設	R/B	—	×	
K6-B045	AM用電動弁操作箱	SA 施設	R/B	—	×	
K6-B046	格納容器圧力逃がし装置制御盤	SA 施設	C/B	—	×	
K6-B047	格納容器圧力逃がし装置無停電電源装置	SA 施設	R/B	—	×	
K6-B048	格納容器圧力逃がし装置放射線モニタ前置増幅器盤	SA 施設	R/B	—	×	
K6-B049	保安器盤	SA 施設	R/B	—	×	
K6-B050	A T W S / R P T 盤	SA 施設	C/B	—	×	
K6-B051	高圧代替注水設備制御盤	SA 施設	C/B	—	×	

第 6-3-1 表 柏崎刈羽原子力発電所 6 号炉 建屋内上位クラス施設へ波及的影響を及ぼすおそれのある下位クラス施設 (14/15)

整理番号	建屋内上位クラス施設	区分	設置建屋	波及的影響を及ぼすおそれのある下位クラス施設	波及的影響のおそれ (○:有, ×:無)	備考
					損傷・転倒・落下	
K6-I001	鉛直方向地震加速度検出器	S クラス	R/B	—	×	
K6-I002	水平方向地震加速度検出器	S クラス	R/B	—	×	
K6-I003	原子炉系炉心流量	S クラス	R/B	—	×	
K6-I004	原子炉水位 (狭帯域)	S クラス SA 施設	R/B	—	×	
K6-I005	原子炉水位 (SA)	SA 施設	R/B	—	×	
K6-I006	原子炉圧力	S クラス SA 施設	R/B	—	×	
K6-I007	原子炉圧力 (SA)	SA 施設	R/B	—	×	
K6-I008	格納容器内圧力	S クラス	R/B	—	×	
K6-I009	格納容器内圧力 (D/W)	SA 施設	R/B	—	×	
K6-I010	制御棒駆動機構充てん水圧力	S クラス	R/B	—	×	
K6-I011	主蒸気管放射線モニタ	S クラス	R/B	—	×	
K6-I012	原子炉区域換気空調系排気放射線モニタ	S クラス	R/B	—	×	
K6-I013	燃料取替エリア排気放射線モニタ	S クラス	R/B	原子炉建屋クレーン	○	
				燃料取替機	○	
K6-I014	サブプレッションチェンバプール水位	S クラス SA 施設	R/B	—	×	
K6-I015	原子炉水位 (広帯域)	S クラス	R/B	—	×	
K6-I016	主蒸気管流量	S クラス	R/B	—	×	
K6-I017	主蒸気管トンネル温度	S クラス	R/B	—	×	
K6-I018	取水槽水位計測用空気流量調節器	S クラス	T/B	—	×	
K6-I019	取水槽水位	S クラス	T/B	—	×	
K6-I020	サブプレッションチェンバプール水温度	SA 施設	R/B	—	×	
K6-I021	起動領域モニタ	S クラス SA 施設	R/B	—	×	※4
K6-I022	出力領域モニタ	S クラス SA 施設	R/B	—	×	※4
K6-I023	格納容器内水素濃度	S クラス SA 施設	R/B	—	×	
K6-I024	格納容器内酸素濃度	S クラス SA 施設	R/B	—	×	
K6-I025	格納容器内雰囲気放射線モニタ	S クラス SA 施設	R/B	—	×	
K6-I026	残留熱除去系系統流量	S クラス	R/B	—	×	
K6-I027	原子炉水位 (燃料域)	S クラス SA 施設	R/B	—	×	
K6-I028	高圧炉心注水系系統流量	S クラス	R/B	—	×	
K6-I029	原子炉隔離時冷却系系統流量	S クラス	R/B	—	×	
K6-I030	使用済燃料貯蔵プール温度 (SA 広域) 使用済燃料貯蔵プール水位 (SA 広域)	SA 施設	R/B	原子炉建屋クレーン	○	
				燃料取替機	○	

第 6-3-1 表 柏崎刈羽原子力発電所 6 号炉 建屋内上位クラス施設へ波及的影響を及ぼすおそれのある下位クラス施設 (15/15)

整理番号	建屋内上位クラス施設	区分	設置建屋	波及的影響を及ぼすおそれのある下位クラス施設	波及的影響のおそれ (○:有, ×:無)		備考
						損傷・転倒・落下	
K6-I031	原子炉圧力容器温度	SA 施設	R/B	—		×	
K6-I032	復水補給水系流量 (RHR (A) 系代替注水流量)	SA 施設	R/B	—		×	
K6-I033	復水補給水系流量 (RHR (B) 系代替注水流量)	SA 施設	R/B	—		×	
K6-I034	使用済燃料貯蔵プール温度 (SA) 使用済燃料貯蔵プール水位 (SA)	SA 施設	R/B	原子炉建屋クレーン		○	
				燃料取替機		○	
K6-I035	使用済燃料貯蔵プール水位 (SA)	SA 施設	R/B	原子炉建屋クレーン		○	
				燃料取替機		○	
K6-I036	復水補給水系流量 (格納容器下部注水流量)	SA 施設	R/B	—		×	
K6-I037	格納容器内圧力 (S/C)	SA 施設	R/B	—		×	
K6-I038	サブプレッションチェンバ氣體温度	SA 施設	R/B	—		×	
K6-I039	ドライウェル雰囲気温度	SA 施設	R/B	—		×	
K6-I040	原子炉建屋水素濃度	SA 施設	R/B	—		×	
K6-I041	高圧代替注水系系統流量	SA 施設	R/B	—		×	
K6-I042	格納容器下部水位	SA 施設	R/B	—		×	
K6-I043	格納容器内水素濃度 (SA)	SA 施設	R/B	—		×	
K6-I044	耐圧強化ベント系放射線モニタ	SA 施設	R/B	—		×	
K6-I045	使用済燃料貯蔵プール放射線モニタ (低レンジ)	SA 施設	R/B	原子炉建屋クレーン		○	
				燃料取替機		○	
K6-I046	使用済燃料貯蔵プール放射線モニタ (高レンジ)	SA 施設	R/B	原子炉建屋クレーン		○	
				燃料取替機		○	
K6-I047	静的触媒式水素再結合器 動作監視装置	SA 施設	R/B	原子炉建屋クレーン		○	
				燃料取替機		○	
K6-I048	復水貯蔵槽水位 (SA)	SA 施設	Rw/B	—		×	
K6-I049	復水移送ポンプ吐出圧力	SA 施設	Rw/B	—		×	
K6-I050	復水補給水系温度 (代替循環冷却)	SA 施設	R/B	—		×	
K6-I051	通信連絡設備	SA 施設	C/B	—		×	
K6-I052	格納容器圧力逃がし装置フィルタ装置入口圧力	SA 施設	R/B	—		×	
K6-I053	格納容器圧力逃がし装置フィルタ装置水素濃度	SA 施設	R/B	—		×	

※1 仮置物や照明器具等の影響を受けない施設のため机上検討のみ実施

※2 狭暗部に設置される施設のため机上検討のみ実施

※3 原子炉圧力容器付属構造物のうち原子炉圧力容器スタビライザ及び主蒸気流量制限器については狭暗部に設置される施設のため机上検討のみ実施

※4 内部構造物等機器の内部に設置される施設のため机上検討のみ実施

※5 地下に設置される又はコンクリート埋設施設のため机上検討のみ実施

第 6-3-2 表 柏崎刈羽原子力発電所 7 号炉 建屋内上位クラス施設へ波及的影響を及ぼすおそれのある下位クラス施設 (1/15)

整理番号	建屋内上位クラス施設	区分	設置建屋	波及的影響を及ぼすおそれのある下位クラス施設	波及的影響のおそれ (○:有, ×:無)	備考
					損傷・転倒・落下	
K7-E001	炉心支持構造物	S クラス	R/B	—	×	※4
K7-E002	原子炉圧力容器	S クラス SA 施設	R/B	原子炉遮蔽壁	○	※1
K7-E003	原子炉圧力容器支持構造物	S クラス	R/B	—	×	※2
K7-E004	原子炉圧力容器付属構造物	S クラス	R/B	—	×	※3
K7-E005	原子炉圧力容器内部構造物	S クラス SA 施設	R/B	—	×	※4
K7-E006	使用済燃料貯蔵プール	S クラス SA 施設	R/B	原子炉建屋クレーン	○	
				燃料取替機	○	
K7-E007	キャスクピット	S クラス	R/B	原子炉建屋クレーン	○	
				燃料取替機	○	
K7-E008	使用済燃料貯蔵ラック	S クラス	R/B	原子炉建屋クレーン	○	
				燃料取替機	○	
K7-E009	制御棒・破損燃料貯蔵ラック	S クラス	R/B	原子炉建屋クレーン	○	
				燃料取替機	○	
K7-E010	原子炉冷却材再循環ポンプ	S クラス	R/B	—	×	
K7-E011	主蒸気逃がし安全弁自動減圧機能用アキュムレータ	S クラス SA 施設	R/B	—	×	
K7-E012	主蒸気逃がし安全弁逃がし弁機能用アキュムレータ	S クラス SA 施設	R/B	—	×	
K7-E013	主蒸気隔離弁用アキュムレータ (原子炉格納容器内側)	S クラス	R/B	—	×	
K7-E014	主蒸気隔離弁用アキュムレータ (原子炉格納容器外側)	S クラス	R/B	—	×	
K7-E015	残留熱除去系熱交換器	S クラス SA 施設	R/B	—	×	
K7-E016	残留熱除去系ポンプ	S クラス	R/B	—	×	
K7-E017	残留熱除去系封水ポンプ	S クラス	R/B	—	×	
K7-E018	残留熱除去系ストレーナ	S クラス SA 施設	R/B	—	×	
K7-E019	高圧炉心注水系ポンプ	S クラス	R/B	—	×	
K7-E020	高圧炉心注水系ストレーナ	S クラス	R/B	—	×	
K7-E021	原子炉隔離時冷却系ポンプ	S クラス	R/B	—	×	
K7-E022	原子炉隔離時冷却系ポンプ駆動用蒸気タービン	S クラス	R/B	—	×	
K7-E023	原子炉隔離時冷却系真空タンク	S クラス	R/B	—	×	
K7-E024	原子炉隔離時冷却系セパレータ	S クラス	R/B	—	×	
K7-E025	原子炉隔離時冷却系バロメトリックコンデンサ	S クラス	R/B	—	×	
K7-E026	原子炉隔離時冷却系蒸気タービン用潤滑油冷却器	S クラス	R/B	—	×	
K7-E027	原子炉隔離時冷却系ポンプ用潤滑油冷却器	S クラス	R/B	—	×	
K7-E028	原子炉隔離時冷却系復水ポンプ	S クラス	R/B	—	×	

第 6-3-2 表 柏崎刈羽原子力発電所 7 号炉 建屋内上位クラス施設へ波及的影響を及ぼすおそれのある下位クラス施設 (2/15)

整理番号	建屋内上位クラス施設	区分	設置建屋	波及的影響を及ぼすおそれのある下位クラス施設	波及的影響のおそれ (○:有, ×:無)	備考
					損傷・転倒・落下	
K7-E029	原子炉隔離時冷却系真空ポンプ	S クラス	R/B	—	×	
K7-E030	原子炉隔離時冷却系ストレート	S クラス	R/B	—	×	
K7-E031	原子炉補機冷却水系熱交換器	S クラス	T/B	—	×	
K7-E032	原子炉補機冷却水ポンプ	S クラス	T/B	—	×	
K7-E033	原子炉補機冷却水系サージタンク	S クラス SA 施設	R/B	—	×	
K7-E034	原子炉補機冷却海水ポンプ	S クラス	T/B	—	×	
K7-E035	原子炉補機冷却海水系ストレート	S クラス	T/B	—	×	
K7-E036	原子炉補機冷却海水系ポンプ室取水計測装置空気供給用アキユムレータ	S クラス	T/B	—	×	
K7-E037	制御棒	S クラス SA 施設	R/B	—	×	※4
K7-E038	制御棒駆動機構	S クラス SA 施設	R/B	—	×	
K7-E039	水圧制御ユニット	S クラス SA 施設	R/B	—	×	
K7-E040	ほう酸水注入系ポンプ	S クラス SA 施設	R/B	—	×	
K7-E041	ほう酸水注入系貯蔵タンク	S クラス SA 施設	R/B	—	×	
K7-E042	非常用ガス処理系乾燥装置	S クラス SA 施設	R/B	—	×	
K7-E043	非常用ガス処理系排風機	S クラス SA 施設	R/B	—	×	
K7-E044	非常用ガス処理系フィルタ	S クラス SA 施設	R/B	—	×	
K7-E045	中央制御室送風機	S クラス	C/B	—	×	
K7-E046	中央制御室再循環送風機	S クラス	C/B	—	×	
K7-E047	中央制御室排風機	S クラス	C/B	—	×	
K7-E048	中央制御室再循環フィルタ	S クラス	C/B	—	×	
K7-E049	原子炉格納容器	S クラス SA 施設	R/B	原子炉ウエル遮蔽ブラグ	○	※1
K7-E050	機器搬出入口	S クラス SA 施設	R/B	—	×	
K7-E051	エアロック	S クラス SA 施設	R/B	—	×	
K7-E052	ダイヤフラムフロア	S クラス SA 施設	R/B	—	×	※1
K7-E053	ベント管	S クラス SA 施設	R/B	—	×	※5
K7-E054	原子炉格納容器貫通部	S クラス SA 施設	R/B	—	×	※5
K7-E055	ドライウェルスブレイ管	S クラス SA 施設	R/B	—	×	
K7-E056	サブプレッションチェンバスブレイ管	S クラス SA 施設	R/B	—	×	
K7-E057	可燃性ガス濃度制御系再結合装置	S クラス	R/B	—	×	
K7-E058	可燃性ガス濃度制御系再結合装置加熱器	S クラス	R/B	—	×	※4

第 6-3-2 表 柏崎刈羽原子力発電所 7 号炉 建屋内上位クラス施設へ波及的影響を及ぼすおそれのある下位クラス施設 (3/15)

整理番号	建屋内上位クラス施設	区分	設置建屋	波及的影響を及ぼすおそれのある下位クラス施設	波及的影響のおそれ (○:有, ×:無)	備考
					損傷・転倒・落下	
K7-E059	可燃性ガス濃度制御系再結合装置冷却器	S クラス	R/B	—	×	※4
K7-E060	可燃性ガス濃度制御系再結合装置ブロー	S クラス	R/B	—	×	
K7-E061	可燃性ガス濃度制御系再結合装置気水分離器	S クラス	R/B	—	×	
K7-E062	非常用ディーゼル発電設備 ディーゼル機関	S クラス	R/B	—	×	
K7-E063	非常用ディーゼル発電設備 空気だめ	S クラス	R/B	—	×	
K7-E064	非常用ディーゼル発電設備 空気圧縮機	S クラス	R/B	—	×	
K7-E065	非常用ディーゼル発電設備 燃料ディタンク	S クラス	R/B	—	×	
K7-E066	非常用ディーゼル発電設備 清水膨張タンク	S クラス	R/B	—	×	
K7-E067	非常用ディーゼル発電設備 潤滑油補給タンク	S クラス	R/B	—	×	
K7-E068	非常用ディーゼル発電設備 機関付空気冷却器	S クラス	R/B	—	×	
K7-E069	非常用ディーゼル発電設備 潤滑油冷却器	S クラス	R/B	—	×	
K7-E070	非常用ディーゼル発電設備 清水冷却器	S クラス	R/B	—	×	
K7-E071	非常用ディーゼル発電設備 清水加熱器	S クラス	R/B	—	×	
K7-E072	非常用ディーゼル発電設備 潤滑油加熱器	S クラス	R/B	—	×	
K7-E073	非常用ディーゼル発電設備 発電機軸受潤滑油冷却器	S クラス	R/B	—	×	
K7-E074	非常用ディーゼル発電設備 清水加熱器ポンプ	S クラス	R/B	—	×	
K7-E075	非常用ディーゼル発電設備 機関付潤滑油ポンプ	S クラス	R/B	—	×	
K7-E076	非常用ディーゼル発電設備 潤滑油ブライミングポンプ	S クラス	R/B	—	×	
K7-E077	非常用ディーゼル発電設備 機関付清水ポンプ	S クラス	R/B	—	×	
K7-E078	非常用ディーゼル発電設備 潤滑油補給ポンプ	S クラス	R/B	—	×	
K7-E079	非常用ディーゼル発電設備 排気タービン過給機	S クラス	R/B	—	×	
K7-E080	非常用ディーゼル発電設備 機関付潤滑油フィルタ	S クラス	R/B	—	×	
K7-E081	非常用ディーゼル発電設備 燃料フィルタ	S クラス	R/B	—	×	
K7-E082	非常用ディーゼル発電設備 発電機	S クラス	R/B	—	×	
K7-E083	換気空調補機非常用冷却水系冷凍機	S クラス	C/B	—	×	
K7-E084	換気空調補機非常用冷却水系ポンプ	S クラス	C/B	—	×	
K7-E085	原子炉区域給気隔離弁アキュムレータタンク	S クラス	R/B	—	×	
K7-E086	原子炉区域排気隔離弁アキュムレータタンク	S クラス	R/B	—	×	
K7-E087	残留熱除去系ポンプ室空調機	S クラス	R/B	—	×	
K7-E088	高圧炉心注水系ポンプ室空調機	S クラス	R/B	—	×	

第 6-3-2 表 柏崎刈羽原子力発電所 7 号炉 建屋内上位クラス施設へ波及的影響を及ぼすおそれのある下位クラス施設 (4/15)

整理番号	建屋内上位クラス施設	区分	設置建屋	波及的影響を及ぼすおそれのある下位クラス施設	波及的影響のおそれ (○:有, ×:無)	備考
					損傷・転倒・落下	
K7-E089	原子炉隔離時冷却系ポンプ室空調機	S クラス	R/B	—	×	
K7-E090	非常用ガス処理系室空調機	S クラス	R/B	—	×	
K7-E091	可燃性ガス濃度制御系室空調機	S クラス	R/B	—	×	
K7-E092	非常用ディーゼル発電設備区域送風機	S クラス	R/B	—	×	
K7-E093	非常用ディーゼル発電設備区域排風機	S クラス	R/B	—	×	
K7-E094	非常用ディーゼル発電設備区域非常用送風機	S クラス	R/B	—	×	
K7-E095	コントロール建屋計測制御電源盤区域送風機	S クラス	C/B	—	×	
K7-E096	コントロール建屋計測制御電源盤区域排風機	S クラス	C/B	—	×	
K7-E097	海水熱交換器エリア非常用送風機	S クラス	T/B	—	×	
K7-E098	非常用ディーゼル発電設備区域給気処理装置	S クラス	R/B	—	×	
K7-E099	非常用ディーゼル発電設備非常用給気処理装置	S クラス	R/B	—	×	
K7-E100	中央制御室給気処理装置	S クラス	C/B	—	×	
K7-E101	コントロール建屋計測制御電源盤区域給気処理装置	S クラス	C/B	—	×	
K7-E102	海水熱交換器エリア非常用給気処理装置	S クラス	T/B	—	×	
K7-E103	燃料プール冷却浄化系配管	S クラス SA 施設	R/B	原子炉建屋クレーン	○	
				燃料取替機	○	
K7-E104	原子炉冷却材再循環系配管	S クラス	R/B	—	×	
K7-E105	主蒸気系配管	S クラス SA 施設	R/B	—	×	
K7-E106	残留熱除去系配管	S クラス SA 施設	R/B	—	×	
K7-E107	原子炉隔離時冷却系配管	S クラス SA 施設	R/B	—	×	
K7-E108	高圧炉心注水系配管	S クラス SA 施設	R/B Rw/B	—	×	
K7-E109	復水給水系配管	S クラス SA 施設	R/B	—	×	
K7-E110	原子炉補機冷却水系配管	S クラス SA 施設	R/B T/B	—	×	
K7-E111	原子炉補機冷却海水系配管	S クラス SA 施設	T/B	—	×	
K7-E112	原子炉冷却材浄化系配管	S クラス	R/B	—	×	
K7-E113	制御棒駆動系配管	S クラス SA 施設	R/B	—	×	
K7-E114	ほう酸水注入系配管	S クラス SA 施設	R/B	—	×	
K7-E115	放射性ドレン移送系配管	S クラス	R/B	—	×	
K7-E116	非常用ガス処理系配管	S クラス SA 施設	R/B	—	×	
K7-E117	可燃性ガス濃度制御系配管	S クラス	R/B	—	×	

第 6-3-2 表 柏崎刈羽原子力発電所 7 号炉 建屋内上位クラス施設へ波及的影響を及ぼすおそれのある下位クラス施設 (5/15)

整理番号	建屋内上位クラス施設	区分	設置建屋	波及的影響を及ぼすおそれのある下位クラス施設	波及的影響のおそれ (○:有, ×:無)		備考
						損傷・転倒・落下	
K7-E118	不活性ガス系配管	S クラス SA 施設	R/B	—		×	
K7-E119	換気空調補機非常用冷却水系配管	S クラス	C/B	—		×	
K7-E120	復水補給水系配管	S クラス SA 施設	R/B Rw/B	—		×	
K7-E121	純水補給水系配管	S クラス	R/B	—		×	
K7-E122	タンクベント処理系配管	S クラス	R/B	—		×	
K7-E123	高圧窒素ガス供給系配管	S クラス SA 施設	R/B	—		×	
K7-E124	弁グランド部漏えい処理系配管	S クラス	R/B	—		×	
K7-E125	試料採取系(ガス試料及び事故後サンプリング)配管	S クラス	R/B	—		×	
K7-E126	サブプレッションプール浄化系配管	S クラス	R/B	—		×	
K7-E127	換気空調補機非常用冷却水系配管	S クラス	R/B	—		×	
K7-E128	非常用ディーゼル発電設備燃料油系・潤滑油系・始動空気及び吸排気系・冷却水系配管	S クラス	R/B	—		×	
K7-E129	所内用圧縮空気系配管	S クラス	R/B	—		×	
K7-E130	計装用圧縮空気系配管	S クラス	R/B	—		×	
K7-E131	移動式炉内計装系配管	S クラス	R/B	—		×	
K7-E132	耐圧漏えい試験設備系配管	S クラス	R/B	—		×	
K7-E133	原子炉・タービン区域換気空調系ダクト・配管	S クラス	R/B	—		×	
K7-E134	非常用電気品区域換気空調系ダクト・配管	S クラス	R/B	—		×	
K7-E135	コントロール建屋計測制御電源盤区域換気空調系ダクト・配管	S クラス	C/B	—		×	
K7-E136	中央制御室換気空調系ダクト・配管	S クラス SA 施設	C/B	—		×	
K7-E137	海水熱交換器区域換気空調系ダクト・配管	S クラス	T/B	—		×	
K7-E138	閉止板	S クラス	T/B	—		×	
K7-E139	水密扉	S クラス	T/B	—		×	
K7-E140	浸水防止ダクト	S クラス	T/B	—		×	
K7-E141	復水貯蔵槽	SA 施設	Rw/B	—		×	
K7-E142	復水移送ポンプ	SA 施設	Rw/B	—		×	
K7-E143	高圧代替注水系ポンプ	SA 施設	R/B	—		×	
K7-E144	静的触媒式水素再結合器	SA 施設	R/B	原子炉建屋クレーン		○	
K7-E145	耐圧強化ベント系配管	SA 施設	R/B	—		×	
K7-E146	高圧代替注水系配管	SA 施設	R/B	—		×	
K7-E147	格納容器圧力逃がし装置配管	SA 施設	R/B	—		×	

第 6-3-2 表 柏崎刈羽原子力発電所 7 号炉 建屋内上位クラス施設へ波及的影響を及ぼすおそれのある下位クラス施設 (6/15)

整理番号	建屋内上位クラス施設	区分	設置建屋	波及的影響を及ぼすおそれのある下位クラス施設	波及的影響のおそれ (○:有, ×:無)	備考
					損傷・転倒・落下	
K7-E148	格納容器圧力逃がし装置/耐圧強化ベント系 遠隔手動弁操作設備	SA 施設	R/B	—	×	
K7-E149	燃料プール冷却浄化系熱交換器	SA 施設	R/B	—	×	
K7-E150	燃料プール冷却浄化系ポンプ	SA 施設	R/B	—	×	
K7-E151	燃料プール冷却浄化系スキマサージタンク	SA 施設	R/B	原子炉建屋クレーン	○	
				燃料取替機	○	
K7-E152	止水ハッチ	S クラス	T/B	—	×	
K7-E153	貫通部止水処置	S クラス	T/B	—	×	
K7-E154	床ドレン浸水防止治具	S クラス	T/B	—	×	※5
K7-E155	コリウムシールド	SA 施設	R/B	—	×	
K7-E156	格納容器圧力逃がし装置/耐圧強化ベント系 遠隔空気駆動弁操作設備配管	SA 施設	R/B	—	×	
K7-E157	原子炉建屋ブローアウトパネル	SA 施設	R/B	—	×	

第 6-3-2 表 柏崎刈羽原子力発電所 7 号炉 建屋内上位クラス施設へ波及的影響を及ぼすおそれのある下位クラス施設 (7/15)

整理番号	建屋内上位クラス施設	区分	設置建屋	波及的影響を及ぼすおそれのある下位クラス施設	波及的影響のおそれ (○:有, ×:無)		備考
						損傷・転倒・落下	
K7-V001	主蒸気逃がし安全弁	S クラス SA 施設	R/B	—		×	
K7-V002	主蒸気内側隔離弁	S クラス	R/B	—		×	
K7-V003	主蒸気外側隔離弁	S クラス	R/B	—		×	
K7-V004	主蒸気ドレンライン内側隔離弁	S クラス	R/B	—		×	
K7-V005	主蒸気ドレンライン外側隔離弁	S クラス	R/B	—		×	
K7-V006	原子炉給水ライン外側隔離弁	S クラス SA 施設	R/B	—		×	
K7-V007	原子炉給水ライン内側隔離弁	S クラス SA 施設	R/B	—		×	
K7-V008	原子炉給水ライン逆止弁	S クラス	R/B	—		×	
K7-V009	スクラム弁	S クラス	R/B	—		×	
K7-V010	ほう酸水注入系原子炉格納容器外側逆止弁	S クラス SA 施設	R/B	—		×	
K7-V011	ほう酸水注入系原子炉格納容器内側逆止弁	S クラス SA 施設	R/B	—		×	
K7-V012	残留熱除去系ポンプサブプレッションプール水吸込隔離弁	S クラス	R/B	—		×	
K7-V013	残留熱除去系ポンプ吐出逆止弁	S クラス	R/B	—		×	
K7-V014	残留熱除去系熱交換器出口弁	S クラス	R/B	—		×	
K7-V015	残留熱除去系注入弁	S クラス SA 施設	R/B	—		×	
K7-V016	残留熱除去系低圧注水試験可能逆止弁	S クラス SA 施設	R/B	—		×	
K7-V017	残留熱除去系試験用調節弁	S クラス	R/B	—		×	
K7-V018	残留熱除去系停止時冷却内側隔離弁	S クラス	R/B	—		×	
K7-V019	残留熱除去系停止時冷却外側隔離弁	S クラス	R/B	—		×	
K7-V020	残留熱除去系ポンプ炉水吸込弁	S クラス	R/B	—		×	
K7-V021	残留熱除去系熱交換器バイパス弁	S クラス	R/B	—		×	
K7-V022	残留熱除去系燃料プール側第一出口弁	S クラス	R/B	—		×	
K7-V023	残留熱除去系燃料プール側第二出口弁	S クラス	R/B	—		×	
K7-V024	残留熱除去系格納容器冷却流量調節弁	S クラス	R/B	—		×	
K7-V025	残留熱除去系格納容器冷却ライン隔離弁	S クラス	R/B	—		×	
K7-V026	残留熱除去系サブプレッションプールのスプレイ注入隔離弁	S クラス SA 施設	R/B	—		×	
K7-V027	残留熱除去系ポンプ最小流量ライン逆止弁	S クラス	R/B	—		×	
K7-V028	残留熱除去系最小流量バイパス弁	S クラス	R/B	—		×	
K7-V029	残留熱除去系サブプレッションプールの水排水系第一止め弁	S クラス	R/B	—		×	
K7-V030	高圧炉心注水系復水貯蔵槽側吸込弁	S クラス	R/B	—		×	
K7-V031	高圧炉心注水系復水貯蔵槽側吸込試験可能逆止弁	S クラス	R/B	—		×	

第 6-3-2 表 柏崎刈羽原子力発電所 7 号炉 建屋内上位クラス施設へ波及的影響を及ぼすおそれのある下位クラス施設 (8/15)

整理番号	建屋内上位クラス施設	区分	設置建屋	波及的影響を及ぼすおそれのある下位クラス施設	波及的影響のおそれ (○:有, ×:無)	備考
					損傷・転倒・落下	
K7-V032	高压炉心注水系注入隔離弁	S クラス	R/B	—	×	
K7-V033	高压炉心注水系試験可能逆止弁	S クラス	R/B	—	×	
K7-V034	高压炉心注水系サブプレッション プール側吸込隔離弁	S クラス	R/B	—	×	
K7-V035	高压炉心注水系サブプレッション プール側吸込逆止弁	S クラス	R/B	—	×	
K7-V036	高压炉心注水系最小流量バイパス弁	S クラス	R/B	—	×	
K7-V037	原子炉隔離時冷却系復水貯蔵槽 側吸込弁	S クラス	R/B	—	×	
K7-V038	原子炉隔離時冷却系復水貯蔵槽 側吸込試験可能逆止弁	S クラス	R/B	—	×	
K7-V039	原子炉隔離時冷却系注入逆止弁	S クラス	R/B	—	×	
K7-V040	原子炉隔離時冷却系注入弁	S クラス	R/B	—	×	
K7-V041	原子炉隔離時冷却系試験可能逆止弁	S クラス	R/B	—	×	
K7-V042	原子炉隔離時冷却系サブプレッ ションプール側吸込隔離弁	S クラス	R/B	—	×	
K7-V043	原子炉隔離時冷却系サブプレッ ションプール側吸込逆止弁	S クラス	R/B	—	×	
K7-V044	原子炉隔離時冷却系最小流量バ イパス弁	S クラス	R/B	—	×	
K7-V045	原子炉隔離時冷却系冷却水ライ ン止め弁	S クラス	R/B	—	×	
K7-V046	原子炉隔離時冷却系冷却水ライ ン圧力制御弁	S クラス	R/B	—	×	
K7-V047	原子炉隔離時冷却系復水ポンプ 吐出一次逆止弁	S クラス	R/B	—	×	
K7-V048	原子炉隔離時冷却系復水ポンプ 吐出二次逆止弁	S クラス	R/B	—	×	
K7-V049	原子炉隔離時冷却系蒸気ライン 内側隔離弁	S クラス SA 施設	R/B	—	×	
K7-V050	原子炉隔離時冷却系蒸気ライン 外側隔離弁	S クラス SA 施設	R/B	—	×	
K7-V051	原子炉隔離時冷却系タービン止 め弁	S クラス	R/B	—	×	
K7-V052	原子炉隔離時冷却系タービン排 気ライン逆止弁	S クラス	R/B	—	×	
K7-V053	原子炉隔離時冷却系タービン排 気ライン隔離弁	S クラス	R/B	—	×	
K7-V054	原子炉隔離時冷却系真空ポンプ 吐出ライン逆止弁	S クラス	R/B	—	×	
K7-V055	原子炉隔離時冷却系真空ポンプ 吐出ライン隔離弁	S クラス	R/B	—	×	
K7-V056	原子炉隔離時冷却系タービン排 気ライン 1 次真空破壊弁	S クラス	R/B	—	×	
K7-V057	原子炉隔離時冷却系タービン排 気ライン 2 次真空破壊弁	S クラス	R/B	—	×	
K7-V058	原子炉冷却材浄化系吸込ライン 内側隔離弁	S クラス	R/B	—	×	
K7-V059	原子炉冷却材浄化系吸込ライン 外側隔離弁	S クラス	R/B	—	×	
K7-V060	原子炉冷却材浄化系原子炉圧力 容器ヘッドスプレイ隔離弁	S クラス	R/B	—	×	
K7-V061	原子炉冷却材浄化系原子炉圧力 容器ヘッドスプレイ逆止弁	S クラス	R/B	—	×	

第 6-3-2 表 柏崎刈羽原子力発電所 7 号炉 建屋内上位クラス施設へ波及的影響を及ぼすおそれのある下位クラス施設 (9/15)

整理番号	建屋内上位クラス施設	区分	設置建屋	波及的影響を及ぼすおそれのある下位クラス施設	波及的影響のおそれ (○:有, ×:無)	備考
					損傷・転倒・落下	
K7-V062	燃料プール冷却浄化系使用済燃料貯蔵プール入口逆止弁	S クラス	R/B	—	×	
K7-V063	燃料プール冷却浄化系使用済燃料貯蔵プール散水管逆止弁	S クラス	R/B	原子炉建屋クレーン	○	
				燃料取替機	○	
K7-V064	燃料プール冷却浄化系残留熱除去系戻りライン逆止弁	S クラス	R/B	—	×	
K7-V065	燃料プール冷却浄化系非常用補給水逆止弁	S クラス	R/B	—	×	
K7-V066	サブプレッションプール浄化系サブプレッションプール側吸込第一隔離弁	S クラス	R/B	—	×	
K7-V067	サブプレッションプール浄化系サブプレッションプール側吸込第二隔離弁	S クラス	R/B	—	×	
K7-V068	ドライウェル低電導度廃液系サンプ内側隔離弁	S クラス	R/B	—	×	
K7-V069	ドライウェル低電導度廃液系サンプ外側隔離弁	S クラス	R/B	—	×	
K7-V070	ドライウェル高電導度廃液系サンプ内側隔離弁	S クラス	R/B	—	×	
K7-V071	ドライウェル高電導度廃液系サンプ外側隔離弁	S クラス	R/B	—	×	
K7-V072	原子炉補機冷却水系ポンプ吐出逆止弁	S クラス	T/B	—	×	
K7-V073	原子炉補機冷却水系熱交換器冷却水出口弁	S クラス SA 施設	T/B	—	×	
K7-V074	原子炉補機冷却水系冷却水供給温度調節弁	S クラス SA 施設	T/B	—	×	
K7-V075	原子炉補機冷却水系常用冷却水緊急遮断弁	S クラス	R/B	—	×	
K7-V076	原子炉補機冷却水系常用冷却水供給側分離弁	S クラス	R/B	—	×	
K7-V077	原子炉補機冷却水系常用冷却水戻り側分離弁	S クラス	R/B	—	×	
K7-V078	原子炉補機冷却水系常用冷却水戻り側逆止弁	S クラス	R/B	—	×	
K7-V079	原子炉補機冷却水系残留熱除去系熱交換器冷却水出口弁	S クラス SA 施設	R/B	—	×	
K7-V080	原子炉補機冷却水系非常用ディゼール発電設備冷却水出口弁	S クラス SA 施設	R/B	—	×	
K7-V081	原子炉補機冷却海水系ポンプ吐出逆止弁	S クラス	T/B	—	×	
K7-V082	原子炉補機冷却海水系ストレーナ入口弁	S クラス SA 施設	T/B	—	×	
K7-V083	原子炉補機冷却海水系ストレーナブロー弁	S クラス	T/B	—	×	
K7-V084	計装用圧縮空気系原子炉格納容器外側隔離弁	S クラス	R/B	—	×	
K7-V085	高圧窒素ガス供給系自動減圧系用窒素ガス原子炉格納容器外側隔離弁	S クラス	R/B	—	×	
K7-V086	高圧窒素ガス供給系逃がし弁用窒素ガス原子炉格納容器外側隔離弁	S クラス	R/B	—	×	
K7-V087	非常用ガス処理系入口隔離弁	S クラス	R/B	—	×	
K7-V088	非常用ガス処理系乾燥装置入口弁	S クラス	R/B	—	×	

第 6-3-2 表 柏崎刈羽原子力発電所 7 号炉 建屋内上位クラス施設へ波及的影響を及ぼすおそれのある下位クラス施設 (10/15)

整理番号	建屋内上位クラス施設	区分	設置建屋	波及的影響を及ぼすおそれのある下位クラス施設	波及的影響のおそれ (○:有, ×:無)	備考
					損傷・転倒・落下	
K7-V089	非常用ガス処理系フィルタ装置出口弁	S クラス	R/B	—	×	
K7-V090	非常用ガス処理系グラビティダンパ	S クラス	R/B	—	×	
K7-V091	真空破壊弁	S クラス SA 施設	R/B	—	×	
K7-V092	原子炉格納容器バージ用空気供給隔離弁	S クラス	R/B	—	×	
K7-V093	ドライウエルバージ用入口隔離弁	S クラス	R/B	—	×	
K7-V094	サブプレッションチェンババージ用入口隔離弁	S クラス	R/B	—	×	
K7-V095	原子炉格納容器室素供給隔離弁	S クラス	R/B	—	×	
K7-V096	ドライウエル室素入口隔離弁	S クラス	R/B	—	×	
K7-V097	サブプレッションチェンバ室素入口隔離弁	S クラス	R/B	—	×	
K7-V098	原子炉格納容器バージ用室素供給隔離弁	S クラス	R/B	—	×	
K7-V099	ドライウエルベント用出口隔離弁	S クラス SA 施設	R/B	—	×	
K7-V100	非常用ガス処理系側原子炉格納容器ベント用隔離弁	S クラス	R/B	—	×	
K7-V101	換気空調系側原子炉格納容器ベント用隔離弁	S クラス	R/B	—	×	
K7-V102	サブプレッションチェンバベント用出口隔離弁	S クラス SA 施設	R/B	—	×	
K7-V103	可燃性ガス濃度制御系入口第一隔離弁	S クラス	R/B	—	×	
K7-V104	可燃性ガス濃度制御系入口流量調節弁	S クラス	R/B	—	×	
K7-V105	可燃性ガス濃度制御系入口第二隔離弁	S クラス	R/B	—	×	
K7-V106	可燃性ガス濃度制御系再循環流量調節弁	S クラス	R/B	—	×	
K7-V107	可燃性ガス濃度制御系出口逆止弁	S クラス	R/B	—	×	
K7-V108	可燃性ガス濃度制御系冷却水入口弁	S クラス	R/B	—	×	
K7-V109	可燃性ガス濃度制御系出口第二隔離弁	S クラス	R/B	—	×	
K7-V110	可燃性ガス濃度制御系出口第一隔離弁	S クラス	R/B	—	×	
K7-V111	可燃性ガス濃度制御系冷却水止め弁	S クラス	R/B	—	×	
K7-V112	中央制御室非常時外気取入れ隔離ダンパ	S クラス SA 施設	C/B	—	×	
K7-V113	中央制御室排気隔離ダンパ	S クラス SA 施設	C/B	—	×	
K7-V114	非常用ディーゼル発電設備(C)区域排気切換ダンパ	S クラス	R/B	—	×	
K7-V115	コントロール建屋計測制御電源盤区域(C)排気切換ダンパ	S クラス	C/B	—	×	
K7-V116	原子炉格納容器耐圧強化ベント用連絡配管隔離弁	S クラス SA 施設	R/B	—	×	
K7-V117	中央制御室外気取入れダンパ	S クラス SA 施設	C/B	—	×	
K7-V118	復水補給水系下部ドライウエル注水流量調節弁	SA 施設	R/B	—	×	

第 6-3-2 表 柏崎刈羽原子力発電所 7 号炉 建屋内上位クラス施設へ波及的影響を及ぼすおそれのある下位クラス施設 (11/15)

整理 番号	建屋内上位クラス施設	区分	設置 建屋	波及的影響を及ぼすおそれのある下位クラス施設	波及的影響のおそれ (○:有, ×:無)	備考
					損傷・転倒・落下	
K7-V119	復水補給水系下部ドライウエル 注水ライン隔離弁	SA 施設	R/B	—	×	

第 6-3-2 表 柏崎刈羽原子力発電所 7 号炉 建屋内上位クラス施設へ波及的影響を及ぼすおそれのある下位クラス施設 (12/15)

整理番号	建屋内上位クラス施設	区分	設置建屋	波及的影響を及ぼすおそれのある下位クラス施設	波及的影響のおそれ (○:有, ×:無)	備考
					損傷・転倒・落下	
K7-B001	非常用所内電源補助盤	S クラス	C/B	—	×	
K7-B002	安全系補助継電器盤	S クラス SA 施設	C/B	—	×	
K7-B003	安全保護系盤	S クラス SA 施設	C/B	—	×	
K7-B004	工学的安全施設盤	S クラス SA 施設	C/B	—	×	
K7-B005	中央運転監視盤	S クラス SA 施設	C/B	中央制御室天井照明	○	
K7-B006	運転監視補助盤	S クラス SA 施設	C/B	中央制御室天井照明	○	
K7-B007	中央制御室端子盤	S クラス	C/B	—	×	
K7-B008	原子炉緊急停止系ロードドライバ盤	S クラス	C/B	—	×	
K7-B009	主蒸気隔離系ロードドライバ盤	S クラス	C/B	—	×	
K7-B010	原子炉隔離時冷却系タービン制御盤	S クラス	R/B	—	×	
K7-B011	原子炉隔離時冷却系真空タンク水位電送器用増幅器収納箱	S クラス	R/B	—	×	
K7-B012	中央制御室外原子炉停止装置盤	S クラス	R/B	—	×	
K7-B013	スクラムソレノイドヒューズ盤	S クラス	R/B	—	×	
K7-B014	可燃性ガス濃度制御系サイリスタスイッチ盤	S クラス	R/B	—	×	
K7-B015	原子炉補機冷却海水系ストレーナ制御盤	S クラス	T/B	—	×	
K7-B016	安全系多重伝送現場盤	S クラス SA 施設	R/B	—	×	
K7-B017	ほう酸水注入系操作盤	S クラス	R/B	—	×	
K7-B018	メタルクラッドスイッチギア	S クラス SA 施設	R/B	—	×	
K7-B019	パワーセンタ	S クラス SA 施設	R/B T/B	—	×	
K7-B020	動力変圧器	S クラス SA 施設	R/B T/B	—	×	
K7-B021	モータコントロールセンタ	S クラス SA 施設	R/B T/B C/B	—	×	
K7-B022	直流主母線盤	S クラス SA 施設	C/B	—	×	
K7-B023	充電器盤	S クラス SA 施設	R/B C/B	—	×	
K7-B024	蓄電池	S クラス SA 施設	R/B C/B	—	×	
K7-B025	直流モータコントロールセンタ	S クラス SA 施設	R/B	—	×	
K7-B026	直流分電盤	S クラス SA 施設	C/B	—	×	

第 6-3-2 表 柏崎刈羽原子力発電所 7 号炉 建屋内上位クラス施設へ波及的影響を及ぼすおそれのある下位クラス施設 (13/15)

整理番号	建屋内上位クラス施設	区分	設置建屋	波及的影響を及ぼすおそれのある下位クラス施設	波及的影響のおそれ (○:有, ×:無)	備考
					損傷・転倒・落下	
K7-B027	直流切替盤	S クラス SA 施設	C/B	—	×	
K7-B028	バイタル交流電源装置	S クラス SA 施設	C/B	—	×	
K7-B029	交流バイタル分電盤	S クラス SA 施設	C/B	—	×	
K7-B030	計測用主母線盤	S クラス SA 施設	C/B	—	×	
K7-B031	計測用分電盤	S クラス SA 施設	C/B	—	×	
K7-B032	非常用ディーゼル発電機盤	S クラス	R/B	—	×	
K7-B033	換気空調補機非常用冷却水系冷凍機制御盤	S クラス	C/B	—	×	
K7-B034	核計装/安全系プロセス放射線モニタ盤	S クラス SA 施設	R/B C/B	—	×	
K7-B035	格納容器内雰囲気モニタ盤	S クラス SA 施設	R/B C/B	—	×	
K7-B036	使用済燃料プール・津波監視カメラ制御架	S クラス SA 施設	C/B	—	×	
K7-B037	格納容器補助盤	SA 施設	C/B	—	×	
K7-B038	原子炉系記録計盤	SA 施設	C/B	—	×	
K7-B039	格納容器内水素モニタ盤	SA 施設	C/B	—	×	
K7-B040	事故時放射線モニタ盤	S クラス SA 施設	C/B	—	×	
K7-B041	緊急用電源切替箱	SA 施設	R/B	—	×	
K7-B042	AM用電動弁電源切替盤	S クラス SA 施設	R/B	—	×	
K7-B043	AM用電動弁操作箱	SA 施設	R/B	—	×	
K7-B044	格納容器圧力逃がし装置制御盤	SA 施設	C/B	—	×	
K7-B045	格納容器圧力逃がし装置無停電電源装置	SA 施設	R/B	—	×	
K7-B046	格納容器圧力逃がし装置放射線モニタ前置増幅器盤	SA 施設	R/B	—	×	
K7-B047	保安器盤	SA 施設	R/B	—	×	
K7-B048	A T W S / R P T 盤	SA 施設	C/B	—	×	
K7-B049	高圧代替注水設備制御盤	SA 施設	C/B	—	×	
K7-B050	使用済燃料プール(広域)水位監視制御盤	S クラス SA 施設	C/B	—	×	

第 6-3-2 表 柏崎刈羽原子力発電所 7 号炉 建屋内上位クラス施設へ波及的影響を及ぼすおそれのある下位クラス施設 (14/15)

整理番号	建屋内上位クラス施設	区分	設置建屋	波及的影響を及ぼすおそれのある下位クラス施設	波及的影響のおそれ (○:有, ×:無)	備考
					損傷・転倒・落下	
K7-I001	鉛直方向地震加速度検出器	S クラス	R/B	—	×	
K7-I002	水平方向地震加速度検出器	S クラス	R/B	—	×	
K7-I003	原子炉系炉心流量	S クラス	R/B	—	×	
K7-I004	原子炉水位 (狭帯域)	S クラス SA 施設	R/B	—	×	
K7-I005	原子炉水位 (SA)	SA 施設	R/B	—	×	
K7-I006	原子炉圧力	S クラス SA 施設	R/B	—	×	
K7-I007	原子炉圧力 (SA)	SA 施設	R/B	—	×	
K7-I008	格納容器内圧力	S クラス	R/B	—	×	
K7-I009	格納容器内圧力 (D/W)	SA 施設	R/B	—	×	
K7-I010	制御棒駆動機構充てん水圧力	S クラス	R/B	—	×	
K7-I011	主蒸気管放射線モニタ	S クラス	R/B	—	×	
K7-I012	原子炉区域換気空調系排気放射線モニタ	S クラス	R/B	—	×	
K7-I013	燃料取替エリア排気放射線モニタ	S クラス	R/B	原子炉建屋クレーン	○	
				燃料取替機	○	
K7-I014	サブプレッションチェンバプール水位	S クラス SA 施設	R/B	—	×	
K7-I015	原子炉水位 (広帯域)	S クラス SA 施設	R/B	—	×	
K7-I016	主蒸気管流量	S クラス	R/B	—	×	
K7-I017	主蒸気管トンネル温度	S クラス	R/B	—	×	
K7-I018	取水槽水位計測用空気流量調節器	S クラス	T/B	—	×	
K7-I019	取水槽水位	S クラス	T/B	—	×	
K7-I020	サブプレッションチェンバプール水温度	SA 施設	R/B	—	×	
K7-I021	起動領域モニタ	S クラス SA 施設	R/B	—	×	※4
K7-I022	出力領域モニタ	S クラス SA 施設	R/B	—	×	※4
K7-I023	格納容器内水素濃度	S クラス SA 施設	R/B	—	×	
K7-I024	格納容器内酸素濃度	S クラス SA 施設	R/B	—	×	
K7-I025	格納容器内雰囲気放射線モニタ	S クラス SA 施設	R/B	—	×	
K7-I026	残留熱除去系系統流量	S クラス	R/B	—	×	
K7-I027	原子炉水位 (燃料域)	S クラス SA 施設	R/B	—	×	
K7-I028	高圧炉心注水系系統流量	S クラス	R/B	—	×	
K7-I029	原子炉隔離時冷却系系統流量	S クラス	R/B	—	×	
K7-I030	使用済燃料貯蔵プール温度 (SA 広域) 使用済燃料貯蔵プール水位 (SA 広域)	SA 施設	R/B	原子炉建屋クレーン	○	
				燃料取替機	○	

第 6-3-2 表 柏崎刈羽原子力発電所 7 号炉 建屋内上位クラス施設へ波及的影響を及ぼすおそれのある下位クラス施設 (15/15)

整理番号	建屋内上位クラス施設	区分	設置建屋	波及的影響を及ぼすおそれのある下位クラス施設	波及的影響のおそれ (○：有，×：無)		備考
					損傷・転倒・落下		
K7-I031	原子炉圧力容器温度	SA 施設	R/B	—		×	
K7-I032	復水補給水系流量 (RHR (A) 系代替注水流量)	SA 施設	R/B	—		×	
K7-I033	復水補給水系流量 (RHR (B) 系代替注水流量)	SA 施設	R/B	—		×	
K7-I034	使用済燃料貯蔵プール温度 (SA) 使用済燃料貯蔵プール水位 (SA)	SA 施設	R/B	原子炉建屋クレーン		○	
				燃料取替機		○	
K7-I035	使用済燃料貯蔵プール水位 (SA)	SA 施設	R/B	原子炉建屋クレーン		○	
				燃料取替機		○	
K7-I036	復水補給水系流量 (格納容器下部注水流量)	SA 施設	R/B	—		×	
K7-I037	格納容器内圧力 (S/C)	SA 施設	R/B	—		×	
K7-I038	サブプレッションチェンバ氣體温度	SA 施設	R/B	—		×	
K7-I039	ドライウェル雰囲気温度	SA 施設	R/B	—		×	
K7-I040	原子炉建屋水素濃度	SA 施設	R/B	—		×	
K7-I041	高圧代替注水系系統流量	SA 施設	R/B	—		×	
K7-I042	格納容器下部水位	SA 施設	R/B	—		×	
K7-I043	格納容器内水素濃度 (SA)	SA 施設	R/B	—		×	
K7-I044	耐圧強化ベント系放射線モニタ	SA 施設	R/B	—		×	
K7-I045	使用済燃料貯蔵プール放射線モニタ (低レンジ)	SA 施設	R/B	原子炉建屋クレーン		○	
				燃料取替機		○	
K7-I046	使用済燃料貯蔵プール放射線モニタ (高レンジ)	SA 施設	R/B	原子炉建屋クレーン		○	
				燃料取替機		○	
K7-I047	静的触媒式水素再結合器 動作監視装置	SA 施設	R/B	原子炉建屋クレーン		○	
K7-I048	復水貯蔵槽水位 (SA)	SA 施設	Rw/B	—		×	
K7-I049	復水移送ポンプ吐出圧力	SA 施設	Rw/B	—		×	
K7-I050	復水補給水系温度 (代替循環冷却)	SA 施設	R/B	—		×	
K7-I051	通信連絡設備	SA 施設	C/B	—		×	
K7-I052	格納容器圧力逃がし装置フィルタ装置入口圧力	SA 施設	R/B	—		×	
K7-I053	格納容器圧力逃がし装置フィルタ装置水素濃度	SA 施設	R/B	—		×	

※1 仮置物や照明器具等の影響を受けない施設のため机上検討のみ実施

※2 狭暗部に設置される施設のため机上検討のみ実施

※3 原子炉圧力容器付属構造物のうち原子炉圧力容器スタビライザ及び主蒸気流量制限器については狭暗部に設置される施設のため机上検討のみ実施

※4 内部構造物等機器の内部に設置される施設のため机上検討のみ実施

※5 地下に設置される又はコンクリート埋設施設のため机上検討のみ実施

第 6-3-3 表 柏崎刈羽原子力発電所 6 号及び 7 号炉共用 建屋内上位クラス施設
 へ波及的影響を及ぼすおそれのある下位クラス施設

整理 番号	建屋内上位クラス施設	区分	設置 建屋	波及的影響を及ぼすおそれ のある下位クラス施設	波及的影響のおそれ (○:有, ×:無)	備考
					損傷・転倒・落下	
共-E001	中央制御室待避室空気ポンペ陽 圧化装置配管	SA 施設	C/B Rw/B	—	×	
共-E002	5 号炉原子炉建屋内緊急時対策所 (対策本部) 陽圧化装置配管	SA 施設	5 号 R/B	—	×	
共-E003	5 号炉原子炉建屋内緊急時対策所 (対策本部) 二酸化炭素吸収装置	SA 施設	5 号 R/B	—	×	
共-E004	5 号炉原子炉建屋内緊急時対策所 (対策本部) 高気密室	SA 施設	5 号 R/B	—	×	
共-E005	5 号炉原子炉建屋内緊急時対策所 (待機場所) 陽圧化装置配管	SA 施設	5 号 R/B	—	×	
共-B001	5 号炉原子炉建屋内緊急時対策所 用負荷変圧器	SA 施設	5 号 R/B	—	×	
共-B002	5 号炉原子炉建屋内緊急時対策所 用交流分電盤	SA 施設	5 号 R/B	—	×	
共-B003	第一ガスタービン発電機操作盤	SA 施設	C/B	—	×	
共-I001	5 号炉原子炉建屋内緊急時対策所 用無線連絡設備	SA 施設	5 号 R/B	—	×	

第6-3-4表 6号炉 建屋内施設の評価方針 (1/2)

建屋内上位クラス施設	波及的影響を及ぼすおそれのある下位クラス施設	評価方針	備考
<ul style="list-style-type: none"> ・原子炉圧力容器 	原子炉遮蔽壁	基準地震動 S_s に対する構造健全性評価により、原子炉遮蔽壁が転倒しないことを確認する。	工認計算書添付予定
<ul style="list-style-type: none"> ・使用済燃料貯蔵プール ・キャスクピット ・使用済燃料貯蔵ラック ・制御棒・破損燃料貯蔵ラック ・燃料プール冷却浄化系配管 ・静的触媒式水素再結合器 ・燃料プール冷却浄化系スキマサージタンク ・燃料プール冷却浄化系使用済燃料貯蔵プール散水管逆止弁 ・燃料取替エリア排気放射線モニタ ・使用済燃料貯蔵プール温度 (SA 広域) ・使用済燃料貯蔵プール水位 (SA 広域) ・使用済燃料貯蔵プール温度 (SA) ・使用済燃料貯蔵プール水位 (SA) ・使用済燃料貯蔵プール水位 (SA) ・使用済燃料貯蔵プール放射線モニタ (低レンジ) ・使用済燃料貯蔵プール放射線モニタ (高レンジ) ・静的触媒式水素再結合器動作監視装置 	原子炉建屋クレーン	基準地震動 S_s に対する構造健全性評価により、原子炉建屋クレーンが転倒及び落下しないことを確認する。	工認計算書添付予定

第6-3-4表 6号炉 建屋内施設の評価方針 (2/2)

建屋内上位クラス施設	波及的影響を及ぼすおそれのある下位クラス施設	評価方針	備考
<ul style="list-style-type: none"> ・使用済燃料貯蔵プール ・キャスクピット ・使用済燃料貯蔵ラック ・制御棒・破損燃料貯蔵ラック ・燃料プール冷却浄化系配管 ・静的触媒式水素再結合器 ・燃料プール冷却浄化系スキマサージタンク ・燃料プール冷却浄化系使用済燃料貯蔵プール散水管逆止弁 ・燃料取替エリア排気放射線モニタ ・使用済燃料貯蔵プール温度 (SA 広域) ・使用済燃料貯蔵プール水位 (SA 広域) ・使用済燃料貯蔵プール温度 (SA) ・使用済燃料貯蔵プール水位 (SA) ・使用済燃料貯蔵プール水位 (SA) ・使用済燃料貯蔵プール放射線モニタ (低レンジ) ・使用済燃料貯蔵プール放射線モニタ (高レンジ) ・静的触媒式水素再結合器動作監視装置 	燃料取替機	基準地震動 S_s に対する構造健全性評価により、燃料取替機が転倒及び落下しないことを確認する。	工認計算書添付予定
<ul style="list-style-type: none"> ・原子炉格納容器 	原子炉ウェル遮蔽プラグ	基準地震動 S_s に対する構造健全性評価により、原子炉ウェル遮蔽プラグが落下しないことを確認する。	工認計算書添付予定
<ul style="list-style-type: none"> ・中央運転監視盤 ・運転監視補助盤 	中央制御室天井照明	基準地震動 S_s に対する構造健全性評価により、中央制御室天井照明が落下しないことを確認する。	工認計算書添付予定

第 6-3-5 表 7 号炉 建屋内施設の評価方針 (1/2)

建屋内上位クラス施設	波及的影響を及ぼすおそれのある下位クラス施設	評価方針	備考
<ul style="list-style-type: none"> ・原子炉圧力容器 	原子炉遮蔽壁	基準地震動 S _s に対する構造健全性評価により、原子炉遮蔽壁が転倒しないことを確認する。	工認計算書添付予定
<ul style="list-style-type: none"> ・使用済燃料貯蔵プール ・キャスクピット ・使用済燃料貯蔵ラック ・制御棒・破損燃料貯蔵ラック ・燃料プール冷却浄化系配管 ・静的触媒式水素再結合器 ・燃料プール冷却浄化系スキマサージタンク ・燃料プール冷却浄化系使用済燃料貯蔵プール散水管逆止弁 ・燃料取替エリア排気放射線モニタ ・使用済燃料貯蔵プール温度 (SA 広域) ・使用済燃料貯蔵プール水位 (SA 広域) ・使用済燃料貯蔵プール温度 (SA) ・使用済燃料貯蔵プール水位 (SA) ・使用済燃料貯蔵プール水位 (SA) ・使用済燃料貯蔵プール放射線モニタ (低レンジ) ・使用済燃料貯蔵プール放射線モニタ (高レンジ) ・静的触媒式水素再結合器動作監視装置 	原子炉建屋クレーン	基準地震動 S _s に対する構造健全性評価により、原子炉建屋クレーンが転倒及び落下しないことを確認する。	工認計算書添付予定

第6-3-5表 7号炉 建屋内施設の評価方針(2/2)

建屋内上位クラス施設	波及的影響を及ぼすおそれのある下位クラス施設	評価方針	備考
<ul style="list-style-type: none"> ・使用済燃料貯蔵プール ・キャスクピット ・使用済燃料貯蔵ラック ・制御棒・破損燃料貯蔵ラック ・燃料プール冷却浄化系配管 ・燃料プール冷却浄化系スキマサージタンク ・燃料プール冷却浄化系使用済燃料貯蔵プール散水管逆止弁 ・燃料取替エリア排気放射線モニタ ・使用済燃料貯蔵プール温度 (SA 広域) ・使用済燃料貯蔵プール水位 (SA 広域) ・使用済燃料貯蔵プール温度 (SA) ・使用済燃料貯蔵プール水位 (SA) ・使用済燃料貯蔵プール水位 (SA) ・使用済燃料貯蔵プール放射線モニタ (低レンジ) ・使用済燃料貯蔵プール放射線モニタ (高レンジ) 	燃料取替機	基準地震動 Ss に対する構造健全性評価により、燃料取替機が転倒及び落下しないことを確認する。	工認計算書添付予定
<ul style="list-style-type: none"> ・原子炉格納容器 	原子炉ウエル遮蔽プラグ	基準地震動 Ss に対する構造健全性評価により、原子炉ウエル遮蔽プラグが落下しないことを確認する。	工認計算書添付予定
<ul style="list-style-type: none"> ・中央運転監視盤 ・運転監視補助盤 	中央制御室天井照明	基準地震動 Ss に対する構造健全性評価により、中央制御室天井照明が落下しないことを確認する。	工認計算書添付予定

6.4 建屋外における損傷，転倒及び落下等による影響検討結果

6.4.1 抽出手順

机上検討及び現地調査をもとに，建屋外上位クラス施設及び建屋外上位クラス施設の間接支持構造物である建物・構築物に対して，損傷，転倒及び落下等により影響を及ぼす可能性のある下位クラス施設を抽出した。なお，机上検討は上位クラス施設周辺の下位クラス施設の転倒及び落下を想定した場合にも上位クラス施設に衝突しないだけの離隔距離をとって配置されていることを確認する。また，上位クラス施設に対して，下位クラス施設が明らかに影響を及ぼさない程度の大きさ，重量等である場合は影響無しと判断する。

6.4.2 下位クラス施設の抽出結果

第5-4図のフローのaに基づいて抽出された下位クラス施設について抽出したものを第6-4-1表～第6-4-3表に示す。なお，机上検討のみにより評価した施設を第6-4-1表～第6-4-3表の備考にて示す。

6.4.3 耐震評価を実施する施設

6.4.2で抽出した建屋外下位クラス施設の評価方針について、第6-4-4表～第6-4-6表に示す。

第 6-4-1 表 6 号炉 建屋外上位クラス施設へ波及的影響（損傷・転倒・落下等）を及ぼすおそれのある下位クラス施設(1/2)

整理番号	建屋外上位クラス施設	区分	波及的影響を及ぼすおそれのある下位クラス施設	波及的影響のおそれ (○：有，×：無)	備考
				損傷・転倒・落下	
K6-0001	非常用ディーゼル発電設備 軽油タンク	Sクラス SA施設	5号炉主排気筒	○	
K6-0002	非常用ディーゼル発電設備 燃料移送ポンプ	Sクラス	5号炉主排気筒	○	
			燃料移送ポンプエリア竜巻防護壁	○	
K6-0003	非常用ディーゼル発電設備 燃料油系配管	Sクラス	5号炉主排気筒	○	
			燃料移送ポンプエリア竜巻防護壁	○	
K6-0004	非常用ディーゼル発電設備 燃料移送ポンプ出口逆止弁	Sクラス	5号炉主排気筒	○	
			燃料移送ポンプエリア竜巻防護壁	○	
K6-0005	格納容器圧力逃がし装置 フィルタ装置	SA施設	5号炉主排気筒	○	
K6-0006	格納容器圧力逃がし装置 よう素フィルタ	SA施設	5号炉主排気筒	○	
K6-0007	格納容器圧力逃がし装置 ドレン移送ポンプ	SA施設	5号炉主排気筒	○	
K6-0008	格納容器圧力逃がし装置 ドレンタンク	SA施設	5号炉主排気筒	○	
K6-0009	格納容器圧力逃がし装置 ラブチャーディスク	SA施設	5号炉主排気筒	○	
K6-0010	復水補給水系配管	SA施設	5号炉主排気筒	○	
K6-0011	燃料プール冷却浄化系配管	SA施設	5号炉主排気筒	○	
K6-0012	格納容器圧力逃がし装置 配管	SA施設	5号炉主排気筒	○	
K6-0013	格納容器圧力逃がし装置 放射線モニタ盤	SA施設	5号炉主排気筒	○	
K6-0014	原子炉建屋	Sクラス施設及びSA施設間接支持構造物	5号炉主排気筒	○	※1
K6-0015	タービン建屋	Sクラス施設及びSA施設間接支持構造物	5号炉タービン建屋	○	※1
			5号炉主排気筒	○	
K6-0016	主排気筒	Sクラス施設及びSA施設間接支持構造物	5号炉主排気筒	○	※1
K6-0017	格納容器圧力逃がし装置 基礎	SA施設間接支持構造物	5号炉主排気筒	○	※1
K6-0018	海水貯留堰	Sクラス 屋外重要土木構造物 SA施設	取水護岸	○	※1
K6-0019	スクリーン室	屋外重要土木構造物 SA施設	—	×	※1

第 6-4-1 表 6 号炉 建屋外上位クラス施設へ波及的影響（損傷・転倒・落下等）を及ぼすおそれのある下位クラス施設(2/2)

整理番号	建屋外上位クラス施設	区分	波及的影響を及ぼすおそれのある下位クラス施設	波及的影響のおそれ (○：有、×：無)	備考
				損傷・転倒・落下	
K6-0020	取水路	屋外重要土木構造物 SA 施設	—	×	※1
K6-0021	補機冷却用海水取水路	屋外重要土木構造物	—	×	※1
K6-0022	軽油タンク基礎	屋外重要土木構造物 (S クラス施設及び SA 施設間 接支持構造物)	5 号炉主排気筒	○	※1
K6-0023	燃料移送系配管ダクト	屋外重要土木構造物 (S クラス施設間接支持構 造物)	—	×	※1
K6-0024	原子炉補機冷却水系配管	SA 施設	—	×	
K6-0025	非常用ガス処理系配管	S クラス SA 施設	5 号炉主排気筒	○	
K6-0026	無線連絡設備	SA 施設	—	×	
K6-0027	格納容器圧力逃がし装置 フィルタ装置水位	SA 施設	5 号炉主排気筒	○	
K6-0028	格納容器圧力逃がし装置 フィルタ装置金属フィル タ差圧	SA 施設	5 号炉主排気筒	○	
K6-0029	格納容器圧力逃がし装置 フィルタ装置スクラバ水 pH	SA 施設	5 号炉主排気筒	○	

※1 仮置物や照明器具等の影響を受けない施設のため机上検討のみ実施

第6-4-2表 7号炉 建屋外上位クラス施設へ波及的影響（損傷・転倒・落下等）を及ぼすおそれのある下位クラス施設(1/2)

整理番号	建屋外上位クラス施設	区分	波及的影響を及ぼすおそれのある下位クラス施設	波及的影響のおそれ (○：有、×：無)	備考
				損傷・転倒・落下	
K7-0001	非常用ディーゼル発電設備 軽油タンク	Sクラス SA施設	—	×	
K7-0002	非常用ディーゼル発電設備 燃料移送ポンプ	Sクラス	燃料移送ポンプエリア竜巻防護壁	○	
K7-0003	非常用ディーゼル発電設備 燃料油系配管	Sクラス	燃料移送ポンプエリア竜巻防護壁	○	
K7-0004	非常用ディーゼル発電設備 燃料移送ポンプ出口逆止弁	Sクラス	燃料移送ポンプエリア竜巻防護壁	○	
K7-0005	格納容器圧力逃がし装置 フィルタ装置	SA施設	—	×	
K7-0006	格納容器圧力逃がし装置 よう素フィルタ	SA施設	—	×	
K7-0007	格納容器圧力逃がし装置 ドレン移送ポンプ	SA施設	—	×	
K7-0008	格納容器圧力逃がし装置 ドレンタンク	SA施設	—	×	
K7-0009	格納容器圧力逃がし装置 ラブチャーディスク	SA施設	—	×	
K7-0010	復水補給水系配管	SA施設	—	×	
K7-0011	燃料プール冷却浄化系配管	SA施設	—	×	
K7-0012	格納容器圧力逃がし装置 配管	SA施設	—	×	
K7-0013	格納容器圧力逃がし装置 放射線モニタ盤	SA施設	—	×	
K7-0014	原子炉建屋	Sクラス施設及びSA施設 間接支持構造物	—	×	※1
K7-0015	タービン建屋	Sクラス施設及びSA施設 間接支持構造物	—	×	※1
K7-0016	主排気筒	Sクラス施設及びSA施設 間接支持構造物	—	×	※1
K7-0017	格納容器圧力逃がし装置 基礎	SA施設間接支持構造物	—	×	※1
K7-0018	海水貯留堰	Sクラス 屋外重要土木構造物 SA施設	取水護岸	○	※1
K7-0019	スクリーン室	屋外重要土木構造物 SA施設	—	×	※1

第 6-4-2 表 7 号炉 建屋外上位クラス施設へ波及的影響（損傷・転倒・落下等）を及ぼすおそれのある下位クラス施設(2/2)

整理 番号	建屋外上位クラス施設	区分	波及的影響を及ぼすおそれ のある下位クラス施設	波及的影響のおそれ (○：有, ×：無)	備考
				損傷・転倒・落下	
K7-0020	取水路	屋外重要土木構造物 SA 施設	—	×	※1
K7-0021	補機冷却用海水取水路	屋外重要土木構造物	—	×	※1
K7-0022	軽油タンク基礎	屋外重要土木構造物 (S クラス施設及び SA 施設間 接支持構造物)	—	×	※1
K7-0023	燃料移送系配管ダクト	屋外重要土木構造物 (S クラス施設間接支持構 造物)	—	×	※1
K7-0024	原子炉補機冷却水系配管	SA 施設	—	×	
K7-0025	非常用ガス処理系配管	S クラス SA 施設	—	×	
K7-0026	無線連絡設備	SA 施設	—	×	
K7-0027	格納容器圧力逃がし装置 フィルタ装置水位	SA 施設	—	×	
K7-0028	格納容器圧力逃がし装置 フィルタ装置金属フィル タ差圧	SA 施設	—	×	
K7-0029	格納容器圧力逃がし装置 フィルタ装置スクラバ水 pH	SA 施設	—	×	

※1 仮置物や照明器具等の影響を受けない施設のため机上検討のみ実施

第 6-4-3 表 6 号及び 7 号炉 建屋外上位クラス施設へ波及的影響（損傷・転倒・落下等）を及ぼすおそれのある下位クラス施設

整理 番号	建屋外上位クラス施設	区分	波及的影響を及ぼすおそれ のある下位クラス施設	波及的影響のおそれ (○：有，×：無)	備考
				損傷・転倒・落下	
共-0001	第一ガスタービン発電機	SA 施設	—	×	
共-0002	第一ガスタービン発電機 用燃料タンク	SA 施設	—	×	
共-0003	第一ガスタービン発電機 用燃料移送ポンプ	SA 施設	—	×	
共-0004	第一ガスタービン発電機 用燃料移送系配管	SA 施設	—	×	
共-0005	第一ガスタービン発電機 制御盤	SA 施設	—	×	
共-0006	津波監視カメラ	S クラス	—	×	
共-0007	コントロール建屋	S クラス施設及び SA 施設 間接支持構造物	サービス建屋	○	※1
共-0008	廃棄物処理建屋	SA 施設間接支持構造物	—	×	※1
共-0009	第一ガスタービン発電機 基礎	SA 施設間接支持構造物	—	×	※1
共-0010	第一ガスタービン発電機 用燃料タンク基礎	SA 施設間接支持構造物	—	×	※1
共-0011	5 号炉原子炉建屋内緊急 時対策所 (5 号炉原子炉建 屋)	SA 施設 SA 施設間接支持構造物	5 号炉タービン建屋	○	※1
			5 号炉サービス建屋	○	
			5 号炉主排気筒	○	
			5 号炉格納容器圧力逃がし 装置基礎	○	
共-0012	5 号炉原子炉建屋内緊急 時対策所用無線連絡設備	SA 施設	5 号炉主排気筒	○	

※1 仮置物や照明器具等の影響を受けない施設のため机上検討のみ実施

第6-4-4表 6号炉 建屋外施設の評価方針又は評価結果（損傷、転倒及び落下等による影響）（1/2）

建屋外上位クラス施設	波及的影響を及ぼすおそれのある下位クラス施設	評価方針又は評価結果	備考
<ul style="list-style-type: none"> ・非常用ディーゼル発電設備軽油タンク ・非常用ディーゼル発電設備燃料移送ポンプ ・非常用ディーゼル発電設備燃料油系配管 ・非常用ディーゼル発電設備燃料移送ポンプ出口逆止弁 ・格納容器圧力逃がし装置フィルタ装置 ・格納容器圧力逃がし装置よう素フィルタ ・格納容器圧力逃がし装置ドレン移送ポンプ ・格納容器圧力逃がし装置ドレンタンク ・格納容器圧力逃がし装置ラプチャーディスク ・復水補給水系配管 ・燃料プール冷却浄化系配管 ・格納容器圧力逃がし装置配管 ・格納容器圧力逃がし装置放射線モニター ・原子炉建屋 ・タービン建屋 ・主排気筒 ・格納容器圧力逃がし装置基礎 ・軽油タンク基礎 ・非常用ガス処理系配管 ・格納容器圧力逃がし装置フィルタ装置水位 ・格納容器圧力逃がし装置フィルタ装置金属フィルタ差圧 ・格納容器圧力逃がし装置フィルタ装置スクラバ水 pH 	<p>5号炉主排気筒</p>	<p>基準地震動 S_s に対する地震応答解析を実施し、5号炉主排気筒が上位クラス施設に与える影響を確認する。なお、影響の確認にあたっては地盤の液状化による影響を考慮する。また、5号炉主排気筒は周辺斜面からの影響を受けない十分な離隔距離を保持していることを確認した。</p>	<p>工認補足説明資料に記載予定 本資料 添付資料4 参照</p>

第6-4-4表 6号炉 建屋外施設の評価方針又は評価結果（損傷、転倒及び落下等による影響）（2/2）

建屋外上位クラス施設	波及的影響を及ぼすおそれのある下位クラス施設	評価方針又は評価結果	備考
<ul style="list-style-type: none"> ・非常用ディーゼル発電設備 燃料移送ポンプ ・非常用ディーゼル発電設備 燃料油系配管 ・非常用ディーゼル発電設備 燃料移送ポンプ出口逆止弁 	燃料移送ポンプエリア竜巻防護壁	<p>基準地震動 Ss に対する地震応答解析を実施し、燃料移送ポンプエリア竜巻防護壁が上位クラス施設に与える影響を確認する。なお、影響の確認にあたっては地盤の液状化による影響を考慮する。</p> <p>また、燃料移送ポンプエリア竜巻防護壁は周辺斜面からの影響を受けない十分な離隔距離を保持していることを確認した。</p>	工認計算書 添付予定 本資料 添付資料 4 参照
<ul style="list-style-type: none"> ・タービン建屋 	5号炉タービン建屋	<p>基準地震動 Ss に対する地震応答解析を実施し、5号炉タービン建屋が上位クラス施設に与える影響を確認する。なお、影響の確認にあたっては地盤の液状化による影響を考慮する。</p> <p>また、5号炉タービン建屋は周辺斜面からの影響を受けない十分な離隔距離を保持していることを確認した。</p>	工認補足説明資料に記載予定 本資料 添付資料 4 参照
<ul style="list-style-type: none"> ・海水貯留堰 	取水護岸	<p>基準地震動 Ss に対する地震応答解析を実施し、取水護岸が上位クラス施設に与える影響を確認する。なお、影響の確認にあたっては地盤の液状化による影響を考慮する。</p> <p>また、取水護岸は周辺斜面からの影響を受けない十分な離隔距離を保持していることを確認した。</p>	工認計算書 添付予定 本資料 添付資料 4 参照

第 6-4-5 表 7 号炉 建屋外施設の評価方針又は評価結果（損傷、転倒及び落下等による影響）

建屋外上位クラス施設	波及的影響を及ぼすおそれのある下位クラス施設	評価方針又は評価結果	備考
<ul style="list-style-type: none"> ・非常用ディーゼル発電設備 燃料移送ポンプ ・非常用ディーゼル発電設備 燃料油系配管 ・非常用ディーゼル発電設備 燃料移送ポンプ出口逆止弁 	燃料移送ポンプエリア竜巻防護壁	<p>基準地震動 Ss に対する地震応答解析を実施し、燃料移送ポンプエリア竜巻防護壁が上位クラス施設に与える影響を確認する。なお、影響の確認にあたっては地盤の液状化による影響を考慮する。</p> <p>また、燃料移送ポンプエリア竜巻防護壁は周辺斜面からの影響を受けない十分な離隔距離を保持していることを確認した。</p>	工認計算書 添付予定 本資料 添付資料 4 参照
<ul style="list-style-type: none"> ・海水貯留堰 	取水護岸	<p>基準地震動 Ss に対する地震応答解析を実施し、取水護岸が上位クラス施設に与える影響を確認する。なお、影響の確認にあたっては地盤の液状化による影響を考慮する。</p> <p>また、取水護岸は周辺斜面からの影響を受けない十分な離隔距離を保持していることを確認した。</p>	工認計算書 添付予定 本資料 添付資料 4 参照

第 6-4-6 表 6 号及び 7 号炉 建屋外施設の評価方針又は評価結果（損傷、転倒及び落下等による影響）

建屋外上位クラス施設	波及的影響を及ぼすおそれのある下位クラス施設	評価方針又は評価結果	備考
・コントロール建屋	サービス建屋	基準地震動 Ss に対する地震応答解析を実施し、サービス建屋が上位クラス施設に与える影響を確認する。なお、影響の確認にあたっては地盤の液状化による影響を考慮する。また、サービス建屋は周辺斜面からの影響を受けない十分な離隔距離を保持していることを確認した。	工認計算書 添付予定 本資料 添付資料 4 参照
・5 号炉原子炉建屋内緊急時 対策所（5 号炉原子炉建屋）	5 号炉タービン建屋	基準地震動 Ss に対する地震応答解析を実施し、5 号炉タービン建屋が上位クラス施設に与える影響を確認する。なお、影響の確認にあたっては地盤の液状化による影響を考慮する。また、5 号炉タービン建屋は周辺斜面からの影響を受けない十分な離隔距離を保持していることを確認した。	工認補足説明資料に記載予定 本資料 添付資料 4 参照
	5 号炉サービス建屋	基準地震動 Ss に対する地震応答解析を実施し、5 号炉サービス建屋が上位クラス施設に与える影響を確認する。なお、影響の確認にあたっては地盤の液状化による影響を考慮する。また、5 号炉サービス建屋は周辺斜面からの影響を受けない十分な離隔距離を保持していることを確認した。	工認計算書 添付予定 本資料 添付資料 4 参照
	5 号炉主排気筒	基準地震動 Ss に対する地震応答解析を実施し、5 号炉主排気筒が上位クラス施設に与える影響を確認する。なお、影響の確認にあたっては地盤の液状化による影響を考慮する。また、5 号炉主排気筒は周辺斜面からの影響を受けない十分な離隔距離を保持していることを確認した。	工認補足説明資料に記載予定 本資料 添付資料 4 参照
	5 号炉格納容器圧力逃がし装置基礎	基準地震動 Ss に対する地震応答解析を実施し、5 号炉格納容器圧力逃がし装置基礎が上位クラス施設に与える影響を確認する。なお、影響の確認にあたっては地盤の液状化による影響を考慮する。また、5 号炉格納容器圧力逃がし装置基礎は周辺斜面からの影響を受けない十分な離隔距離を保持していることを確認した。	工認補足説明資料に記載予定 本資料 添付資料 4 参照
・5 号炉原子炉建屋内緊急時 対策所用無線連絡設備	5 号炉主排気筒	基準地震動 Ss に対する地震応答解析を実施し、5 号炉主排気筒が上位クラス施設に与える影響を確認する。なお、影響の確認にあたっては地盤の液状化による影響を考慮する。また、5 号炉主排気筒は周辺斜面からの影響を受けない十分な離隔距離を保持していることを確認した。	工認補足説明資料に記載予定 本資料 添付資料 4 参照

波及的影響評価に係る現地調査の実施要領

1. 目的

建屋内外の上位クラス施設への下位クラス施設の波及的影響評価のため、現地調査を実施し、上位クラス施設周辺の下位クラス施設の位置、構造及び影響防止措置等の状況を確認し、下位クラス施設による波及的影響のおそれの有無等を調査する。

2. 調査対象

2. 1 調査対象施設

以下に示す上位クラス施設を現地調査の対象とする。

- (1) 設計基準対象施設のうち、耐震 S クラス施設（津波防護施設、浸水防止設備及び津波監視設備を含む。）
- (2) 重大事故等対処施設のうち、常設耐震重要重大事故防止設備及び常設重大事故緩和設備

なお、狭暗部、内部構造物等機器の内部、コンクリート埋設、地下、高所及び水中については、現地調査が困難であるが、狭暗部（原子炉圧力容器支持構造物等）については、外部から閉ざされた区域にあり、元々耐震 S クラス施設しかないこと、内部構造物等機器の内部（原子炉圧力容器内部構造物等）はその物全体が上位クラス施設であること、コンクリート埋設、地下については、周囲に波及的影響を与えるものはないと推定されることから、これらの箇所に設置されている上位クラス施設に対する波及的影響はないと判断する。

高所については、施設下方から周辺機器の位置関係を俯瞰的に見ることで波及的影響の有無を確認する。

水中については、対象上位クラス施設として使用済燃料プール、使用済燃料貯蔵ラック、制御棒・破損燃料貯蔵ラック等が該当するが、使用済燃料プール内に設置されている下位クラス施設は設計図書類で網羅的に確認できることから、現地調査では使用済燃料貯蔵プール等の上部を俯瞰的に見ることで波及的影響の有無を確認する。

ケーブルについては、各階の天井付近等の高所に設置することで下位クラス施設の損傷・転倒・落下による波及的影響を考慮した配置としている。トレイ等から機器や計器に接続する場合は、電線管等で保護し波及的影響を防止している。

2. 2 現地調査にて確認する検討事象

別記 2 に記載された事項に基づく検討事象に対する現地調査による確認項目を第 1 表に示す。

第 1 表 別記 2 に記載された事項に基づく検討事象に対する現地調査による確認項目

調査対象施設	建屋外施設		接続部 (建屋内外)	建屋内施設
	別記 2①	別記 2④	別記 2②	別記 2③
現地調査による 確認項目	×※1	○	×※2	○

※1 不等沈下又は相対変位の観点として、上位クラス施設の建物・構築物と下位クラス施設の位置関係が机上検討で確認したところであることを現地で確認。

※2 接続部については、系統図等により網羅的に確認が可能であり、プラント建設時及び改造工事の際は、施工に伴う確認、系統図作成時における現場確認、使用前検査、試運転等から接続部が設計図書どおりであることを確認していることから、接続部の波及的影響については、机上検討により評価対象の抽出が可能である。

3. 調査要員

調査要員の要件は、以下のとおりとする。

- (1) 柏崎刈羽原子力発電所の耐震設計、構造設計又は機械・電気計装設計等に関する専門的な知識・技能及び経験を有する者。
- (2) 柏崎刈羽原子力発電所の保守業務等に従事し、施設の構造、機能及び特性等に関する専門的な知識・技能及び経験を有する者。

上記(1)または(2)の要件に該当する者の複数名でチームを編成し、現地調査を実施する。

4. 現地調査実施日

平成 27 年 4 月 3 日～平成 29 年 2 月 3 日

5. 調査方法

5. 1 調査手順

調査対象施設について、別紙の「プラントウォークダウンチェックシート」に従い、周辺の下位クラス施設の位置、構造及び影響防止措置（落下防止措置、固縛措置等）等の状況から、波及的影響のおそれの有無を確認する。

5. 2 確認項目及び判断基準

各確認項目に対する波及的影響のおそれの有無の判断基準を第 2 表に示す。

なお、対象となる上位クラス施設に対して、下位クラス施設が明らかに影響を及ぼさない程度の大きさ、重量等である場合（小口径配管、照明器具等）は影響無しと判断する。

第2表 確認項目及び判断基準

確認項目	判断基準
○B, Cクラス施設等との十分な離隔距離をとる等により, 当該設備に与える影響はない。	・周辺のB, Cクラス施設の転倒・落下を想定した場合にも上位クラス施設に衝突しないだけの離隔距離をとって配置・保管されていること。
○周辺に作業用ホイスﾄ・レール, グレーチング, 手すり等がある場合, 落下防止措置等により, 当該設備に与える影響はない。	・作業用ホイスﾄ・レール, グレーチング, 手すり等について, 離隔距離が十分でない場合は, 適切な落下防止措置等が講じられていること。 ・離隔距離をとっていても地震により移動する可能性があるもの(チェーンブロック等)は移動防止措置が講じられていること。
○周辺に仮置き機器がある場合, 固縛措置等により, 当該設備に与える影響はない。	・仮置き機器について, 離隔距離が十分でない場合は, 固縛措置等により落下防止または移動防止措置が講じられていること。
○上部に照明器具がある場合, 落下防止措置等により, 当該設備に与える影響はない。	・照明器具について, 離隔距離が十分でない場合は, 適切な落下防止措置等が講じられていること。

柏崎刈羽原子力発電所 プラントウォークダウンチェックシート（建屋外）
（耐震重要施設）

実施日：平成 年 月 日

実施者： _____

号機 : _____

機器名称： _____

機器No： _____ 設置場所： _____

波及的影響について		Y	N	U	N/A
1	建屋外における下位クラス施設の損傷、転倒及び落下等による耐震重要施設への影響はない。	<input type="checkbox"/>	<input type="checkbox"/>	<input type="checkbox"/>	<input type="checkbox"/>
1-1	・下位クラス施設等との十分な離隔距離をとる等により、当該設備に与える影響はない。	<input type="checkbox"/>	<input type="checkbox"/>	<input type="checkbox"/>	<input type="checkbox"/>
1-2	・周辺に仮置機器がある場合、固縛措置等により、当該設備に与える影響はない。	<input type="checkbox"/>	<input type="checkbox"/>	<input type="checkbox"/>	<input type="checkbox"/>
2	その他（ _____ ）	<input type="checkbox"/>	<input type="checkbox"/>	<input type="checkbox"/>	<input type="checkbox"/>

耐震重要施設について		Y	N	U	N/A
1	対象機器と支持構造物との接合部に外見上の異常（ボルトの緩み、腐食、き裂等）はない。	<input type="checkbox"/>	<input type="checkbox"/>	<input type="checkbox"/>	<input type="checkbox"/>

（記号の説明） Y：YES、N：NO、U：調査不可、N/A：対象外

総合評価（機器周辺の状況についての記載）

柏崎刈羽原子力発電所 プラントウォークダウンチェックシート（建屋内）
（耐震重要施設）

実施日：平成 年 月 日

実施者： _____

号機 : _____

機器名称： _____

機器No： _____ 設置建屋： _____ 設置高さ： _____

波及的影響について		Y	N	U	N/A
1	建屋内における下位クラス施設の損傷、転倒及び落下等による耐震重要施設への影響はない。	<input type="checkbox"/>	<input type="checkbox"/>	<input type="checkbox"/>	<input type="checkbox"/>
1-1	・下位クラス施設等との十分な離隔距離をとる等により、当該設備に与える影響はない。	<input type="checkbox"/>	<input type="checkbox"/>	<input type="checkbox"/>	<input type="checkbox"/>
1-2	・周辺に作業用ホイスﾄ・ﾚｰﾙ、ｸﾞﾚｰﾁﾝｸﾞ、手すり等がある場合、落下防止措置等により、当該設備に与える影響はない。	<input type="checkbox"/>	<input type="checkbox"/>	<input type="checkbox"/>	<input type="checkbox"/>
1-3	・周辺に仮置機器がある場合、固縛措置等により、当該設備に与える影響はない。	<input type="checkbox"/>	<input type="checkbox"/>	<input type="checkbox"/>	<input type="checkbox"/>
1-4	・上部に照明器具がある場合、落下防止措置等により、当該設備に与える影響はない。	<input type="checkbox"/>	<input type="checkbox"/>	<input type="checkbox"/>	<input type="checkbox"/>
2	その他（ _____ ）	<input type="checkbox"/>	<input type="checkbox"/>	<input type="checkbox"/>	<input type="checkbox"/>

耐震重要施設について		Y	N	U	N/A
1	対象機器と支持構造物との接合部に外見上の異常（ボルトの緩み、腐食、き裂等）はない。	<input type="checkbox"/>	<input type="checkbox"/>	<input type="checkbox"/>	<input type="checkbox"/>

（記号の説明） Y：YES、N：NO、U：調査不可、N/A：対象外

総合評価（機器周辺の状況についての記載）

柏崎刈羽原子力発電所 プラントウォークダウンチェックシート（建屋外）
 （常設耐震重要重大事故防止設備または常設重大事故緩和設備）

実施日：平成 年 月 日

実施者： _____

号機 : _____

機器名称 : _____

機器No : _____ 設置場所 : _____

	波及的影響について	Y	N	U	N/A
1	建屋外における下位クラス施設の損傷、転倒及び落下等による常設耐震重要重大事故防止設備または常設重大事故緩和設備への影響はない。	<input type="checkbox"/>	<input type="checkbox"/>	<input type="checkbox"/>	<input type="checkbox"/>
1-1	・下位クラス施設等との十分な離隔距離をとる等により、当該設備に与える影響はない。	<input type="checkbox"/>	<input type="checkbox"/>	<input type="checkbox"/>	<input type="checkbox"/>
1-2	・周辺に仮置機器がある場合、固縛措置等により、当該設備に与える影響はない。	<input type="checkbox"/>	<input type="checkbox"/>	<input type="checkbox"/>	<input type="checkbox"/>
2	その他（ ）	<input type="checkbox"/>	<input type="checkbox"/>	<input type="checkbox"/>	<input type="checkbox"/>

	常設耐震重要重大事故防止設備または常設重大事故緩和設備について	Y	N	U	N/A
1	対象機器と支持構造物との接合部に外見上の異常（ボルトの緩み、腐食、き裂等）はない。	<input type="checkbox"/>	<input type="checkbox"/>	<input type="checkbox"/>	<input type="checkbox"/>

（記号の説明） Y：YES、N：NO、U：調査不可、N/A：対象外

総合評価（機器周辺の状況についての記載）

柏崎刈羽原子力発電所 プラントウォークダウンチェックシート（建屋内）
（常設耐震重要重大事故防止設備または常設重大事故緩和設備）

実施日：平成 年 月 日

実施者： _____

号機 : _____

機器名称： _____

機器No： _____ 設置建屋： _____ 設置高さ： _____

	波及的影響について	Y	N	U	N/A
1	建屋内における下位クラス施設の損傷、転倒及び落下等による常設耐震重要重大事故防止設備または常設重大事故緩和設備への影響はない。	<input type="checkbox"/>	<input type="checkbox"/>	<input type="checkbox"/>	<input type="checkbox"/>
1-1	・下位クラス施設等との十分な離隔距離をとる等により、当該設備に与える影響はない。	<input type="checkbox"/>	<input type="checkbox"/>	<input type="checkbox"/>	<input type="checkbox"/>
1-2	・周辺に作業用ホイス・レール、グレーチング、手すり等がある場合、落下防止措置等により、当該設備に与える影響はない。	<input type="checkbox"/>	<input type="checkbox"/>	<input type="checkbox"/>	<input type="checkbox"/>
1-3	・周辺に仮置機器がある場合、固縛措置等により、当該設備に与える影響はない。	<input type="checkbox"/>	<input type="checkbox"/>	<input type="checkbox"/>	<input type="checkbox"/>
1-4	・上部に照明器具がある場合、落下防止措置等により、当該設備に与える影響はない。	<input type="checkbox"/>	<input type="checkbox"/>	<input type="checkbox"/>	<input type="checkbox"/>
2	その他（ _____ ）	<input type="checkbox"/>	<input type="checkbox"/>	<input type="checkbox"/>	<input type="checkbox"/>

	常設耐震重要重大事故防止設備または常設重大事故緩和設備について	Y	N	U	N/A
1	対象機器と支持構造物との接合部に外見上の異常（ボルトの緩み、腐食、き裂等）はない。	<input type="checkbox"/>	<input type="checkbox"/>	<input type="checkbox"/>	<input type="checkbox"/>

（記号の説明） Y：YES、N：NO、U：調査不可、N/A：対象外

総合評価（機器周辺の状況についての記載）

波及的影響評価に係る現地調査記録

柏崎刈羽原子力発電所 プラントウォークダウン・チェックシート (建屋内)
(耐震重要施設)

実施日：平成27年 6月 9日

実施者：_____

号機 : 6号機

機器名称 : 使用済燃料貯蔵プール

機器No : E006 設置建屋 : R/B 設置高さ : 31.7m

波及的影響について		Y	N	U	N/A
1	建屋内における下位クラス施設の損傷、転倒及び落下等による耐震重要施設への影響はない。	<input type="checkbox"/>	<input checked="" type="checkbox"/>	<input type="checkbox"/>	<input type="checkbox"/>
1-1	・下位クラス施設等との十分な離隔距離をとる等により、当該設備に与える影響はない。	<input type="checkbox"/>	<input checked="" type="checkbox"/>	<input type="checkbox"/>	<input type="checkbox"/>
1-2	・周辺に作業用ホイスト・レール、グレーチング、手すり等がある場合、落下防止措置等により、当該設備に与える影響はない。	<input checked="" type="checkbox"/>	<input type="checkbox"/>	<input type="checkbox"/>	<input type="checkbox"/>
1-3	・周辺に仮置機器がある場合、固縛措置等により、当該設備に与える影響はない。	<input checked="" type="checkbox"/>	<input type="checkbox"/>	<input type="checkbox"/>	<input type="checkbox"/>
1-4	・上部に照明器具がある場合、落下防止措置等により、当該設備に与える影響はない。	<input checked="" type="checkbox"/>	<input type="checkbox"/>	<input type="checkbox"/>	<input type="checkbox"/>
2	その他 ()	<input type="checkbox"/>	<input type="checkbox"/>	<input type="checkbox"/>	<input checked="" type="checkbox"/>

耐震重要施設について		Y	N	U	N/A
1	対象機器と支持構造物との接合部に外見上の異常（ボルトの緩み、腐食、き裂等）はない。	<input checked="" type="checkbox"/>	<input type="checkbox"/>	<input type="checkbox"/>	<input type="checkbox"/>

(記号の説明) Y: YES、N: NO、U: 調査不可、N/A: 対象外

総合評価 (機器周辺の状況についての記載)
FHMが直上にて待機。



現場調査時、使用済燃料貯蔵プールの直上に耐震Bクラスの燃料取替機が待機しており、地震時に落下する可能性があるものとして抽出された。現状は、使用済燃料貯蔵プールへの重量物落下防止の観点から、燃料取替機は使用済燃料貯蔵プール上に待機配置は行わないこととしているが、使用時には使用済燃料貯蔵プール上に位置することから、基準地震動 S_s による評価を実施する。

海水ポンプ用天井クレーンの上位クラス施設への波及的影響評価について

海水ポンプ用天井クレーンは、タービン建屋熱交換器エリア地上 1 階の天井部に設置されており、原子炉補機冷却海水ポンプは地下 1 階に設置されている。

(第 1 図～第 4 図参照)

通常運転時は天井クレーンとポンプを隔てるハッチは閉鎖されている。一方で、定期検査時にポンプ点検のためにハッチを開放した場合は、地震等によってハッチ下部に設置されているポンプに対して天井クレーンが落下する影響が懸念される。しかし、ハッチ開放中は点検対象となるポンプ以外のポンプにて当該系統の持つ冷却機能を確保し、各系統のポンプ同士は物理的に隔離されている。そのため、仮に天井クレーンが落下し、点検中のポンプを損傷させたとしても安全機能が損なわれることはない。また、ハッチ開口部は天井クレーンと比べて十分に小さいことから、天井クレーンの落下によってポンプを損傷させる可能性は十分に低い。(第 5 図参照)

以上のことから、海水ポンプ用天井クレーンは、波及的影響評価の対象外である。



T/B B1FL (T.M.S.L. 4900)

第 1 図 柏崎刈羽原子力発電所 6 号炉 原子炉補機冷却海水ポンプ配置図



T/B 1FL (T.M.S.L. 12300)

第 2 図 柏崎刈羽原子力発電所 6 号炉 海水ポンプ用天井クレーン配置図



T/B B1FL (T.M.S.L. 4900)

第 3 図 柏崎刈羽原子力発電所 7 号炉 原子炉補機冷却海水ポンプ配置図

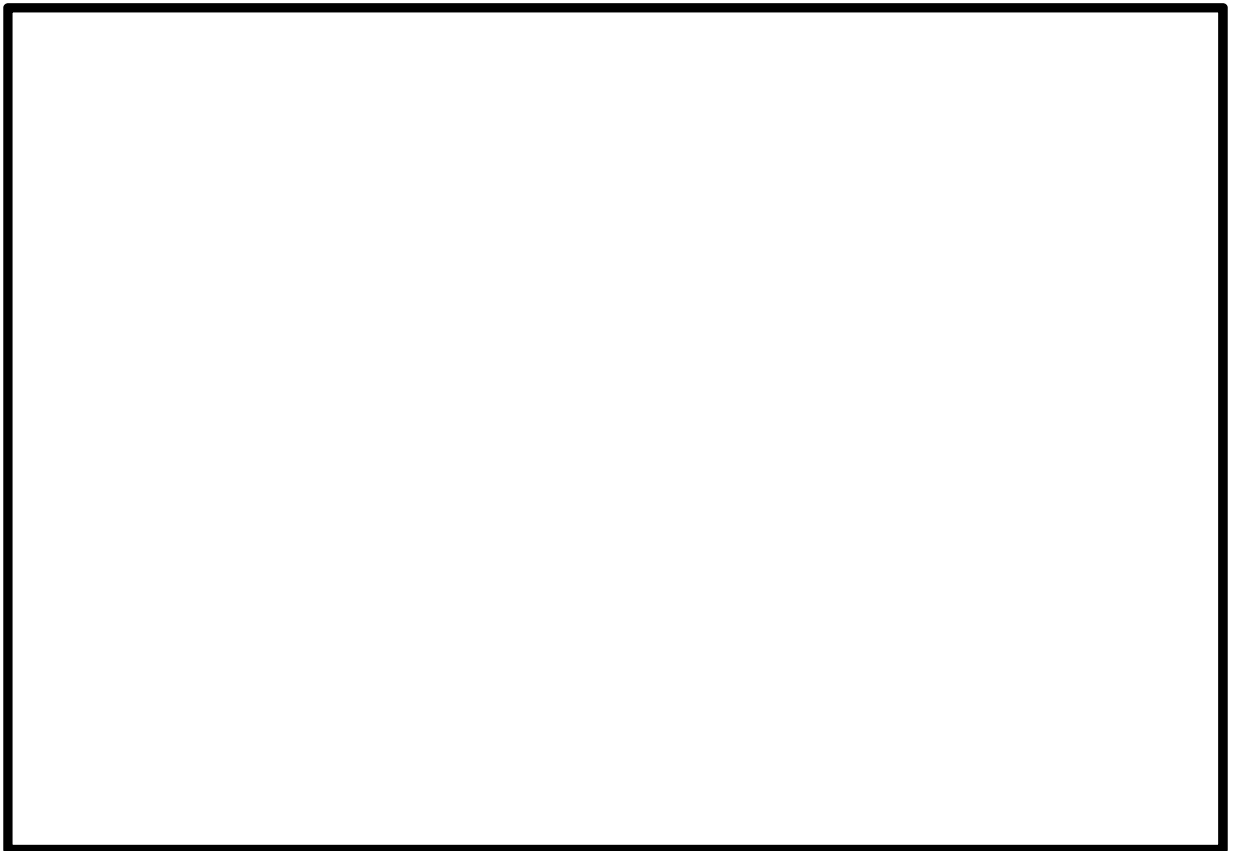

T/B 1FL (T.M.S.L. 12300)

第 4 図 柏崎刈羽原子力発電所 7 号炉 海水ポンプ用天井クレーン配置図

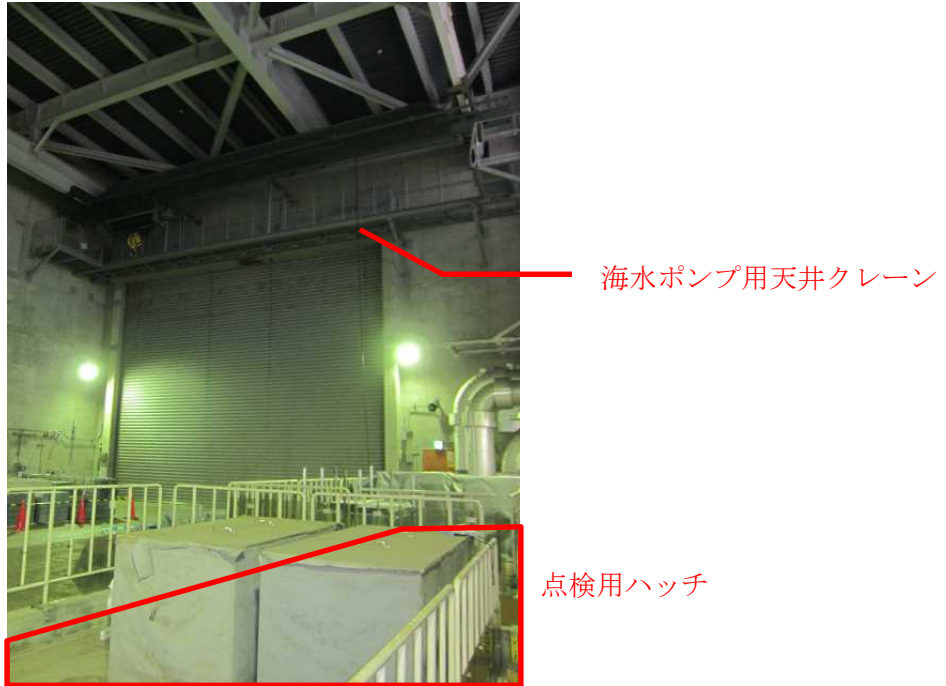

第5図 海水ポンプ用天井クレーン設置状況（7号炉北側）

原子力発電所における地震被害事例の要因整理(1/13)

地震被害に関する NUCIA 情報の検討内容					
No.	対象地震 (発電所)	件名	号炉	地震被害事象及び発生要因の概要	地震被害 発生要因
地震被害発生要因 I					※下線は要因 I 相当箇所
1	宮城沖(女川)	8・16宮城地震による女川原子力発電所全プラント停止について	1号炉 2号炉 3号炉	地震による安全上重要となる被害なし。以下の軽微な被害が発生。 ○女川1号炉 ・主変圧器、起動用変圧器の避圧弁動作 ・サイトバンカ建屋プールに水銀灯落下 ○女川2号炉 ・主変圧器、起動用変圧器、補助ボイラー変圧器(A)(B)の避圧弁動作 ○女川3号炉 ・原子炉建屋内見学者用ギャラリ室のガラスのひび ・主変圧器の避圧弁動作 ○その他構内 ・環境放射能測定センターの希硫酸(5%濃度)貯蔵施設が漏えいおよび苛性ソーダの一部滴下 ・建屋エレベータ停止 ・排気筒航空障害灯レンズカバー破損 ・構内道路アスファルト亀裂・波うち・段差発生	I, III, VI
2	中越沖(柏崎)	【中越沖地震】HTR3B火災発生	3号炉	・変圧器と周囲の基礎面沈下により、沈下量に差が発生し、二次側接続母線ダクトが変圧器側接続部より落下して変圧器二次ブッシング端子部に接触。 ・この際の衝撃及び二次側接続母線側側導体の変位により変圧器二次ブッシング碍子が損傷し漏油が発生。 ・二次側接続母線ダクトが落下し、ブッシング端子部と接触し三相地絡・短絡を引き起こし、大電流のアーク放電により変圧器火災が発生。 ・変圧器二次側と二次側接続母線ダクトの接続部が損傷開口し、着火した絶縁油が基礎面に流出し、延焼。	I
3	中越沖(柏崎)	【中越沖地震】スタックへのダクト配管ズレ	1号炉	周辺地盤及びダクト基礎部の沈下による主排気ダクトのズレ(ベローズの変形)。	I
4	中越沖(柏崎)	【中越沖地震】スタックへのダクト配管ズレ	2号炉		
5	中越沖(柏崎)	【中越沖地震】スタックへのダクト配管ズレ	3号炉		
6	中越沖(柏崎)	【中越沖地震】スタックへのダクト配管ズレ	4号炉		
7	中越沖(柏崎)	【中越沖地震】スタックと主排気ダクトカバーのゆがみ確認	5号炉		
8	中越沖(柏崎)	【中越沖地震】K3励磁用変圧器基礎ボルト切断・相非分割母線沈下有り	3号炉	地震の揺れによる主変圧器及び励磁電源用変圧器の基礎ボルトの切断、 <u>相非分割母線基礎の沈下</u> 。	I, III
9	中越沖(柏崎)	【中越沖地震】C/S B5F 浸水及びMWC全停	1号炉	・建屋周辺の地盤沈下等の要因による地中埋設の消火配管の損傷、それに伴う深さ約40cmの浸水。 ・浸水によるMWCの全停	I
10	中越沖(柏崎)	【中越沖地震】軽油タンクB前の消火配管破断し水漏れ	1号炉	不等沈下により消火配管が破断したことによる漏水。なお、当該不等沈下は液状化による影響を否定できない。	I
11	中越沖(柏崎)	【中越沖地震】1S/B 北側屋外消火配管が破断し漏水	その他		
12	中越沖(柏崎)	【中越沖地震】消火設備4箇所配管損傷・漏水	その他		
13	中越沖(柏崎)	【中越沖地震】軽油タンク前他屋外消火配管が破断し漏水	その他		
14	中越沖(柏崎)	【中越沖地震】500kV新新潟線2Lシャ断器付近のエアリーク	その他	地盤沈下により当該回線の現場操作盤の基礎が傾斜したことによる、シャ断器操作用の配管からの空気漏れ。	I
15	中越沖(柏崎)	【中越沖地震】取水設備スクリーン洗浄ポンプA吐出フランジ連続滴下・配管サポート変形	5号炉	地震の影響により地盤が変形したことによる配管及びサポートの変形。	I
16	中越沖(柏崎)	【中越沖地震】RW/B R/W制御室制御盤各系制御電源喪失	RW設備	・建屋周辺の地盤沈下等の要因による地中埋設の消火配管の損傷、それに伴う深さ約40cmの浸水。 ・浸水による低電導度廃液系等の制御電源喪失。	I
17	中越沖(柏崎)	【中越沖地震】1号炉変圧器防油堤の沈下・傾き、コンクリートのひび割れ・はく離、目地部の開き	1号炉	地震による変圧器防油堤の被害は以下のとおり。 ・1号炉 沈下・傾き、コンクリートのひび割れ・はく離、目地部の開き ・2号炉 沈下、横ずれ ・3号炉 ひび割れ、段差発生 ・4号炉 沈下、大きな傾斜(一部目地部の開き) ・5号炉 底版部のひび割れ、目地部の開き、陥没 ・7号炉 沈下、外側への開き、目地部のずれ、目地部の開き、目地部の段差	I
18	中越沖(柏崎)	【中越沖地震】2号炉変圧器防油堤の沈下、横ズレ	2号炉		
19	中越沖(柏崎)	【中越沖地震】3号炉変圧器防油堤のひび割れ、段差	3号炉		
20	中越沖(柏崎)	【中越沖地震】4号炉変圧器防油堤の沈下、大きな傾斜(一部目地部の開き)	4号炉		
21	中越沖(柏崎)	【中越沖地震】5号炉変圧器防油堤のひび割れ	5号炉		
22	中越沖(柏崎)	【中越沖地震】7号炉変圧器防油堤の沈下、外側への開き、目地部のズレ、目地部の開き、目地部の段差	7号炉		
23	駿河湾(浜岡)	【駿河湾の地震】取水槽まわりの地盤沈下等	1号炉		
24	駿河湾(浜岡)	【駿河湾の地震】道路および法面のひび割れ	他	地震により以下の被害が発生。 ①5号見晴台道路き裂 ②片平山周辺よう壁目開き、道路き裂 ③平場ヤード舗装ひび割れ ④5号放水ロモニタ室東側よう壁(ブロック積み)き裂 ⑤固体廃棄物貯蔵庫(第2棟)周辺よう壁(ブロック積み)および道路のき裂 ⑥発電所東側点検ヤード舗装き裂 ⑦発電所東側海岸道路き裂	I, IV

地震被害発生要因：I：地震の不等沈下による損傷 II：建物間の相対変位による損傷 III：地震の揺れによる施設の損傷・転倒・落下等 IV：周辺斜面の崩落 V：使用済燃料プールのロッシングによる溢水 VI：その他(地震の揺れによる警報発信等、施設の損傷を伴わないI～V以外の要因等)

原子力発電所における地震被害事例の要因整理(2/13)

地震被害に関する NUCIA 情報の検討内容					
No.	対象地震 (発電所)	件名	号炉	地震被害事象及び発生要因の概要	地震被害 発生要因
25	駿河湾(浜岡)	【駿河湾の地震】御前崎港の当社専用岸壁に段差(40m×2cm, 最大3cm 程度の段差)	他	地震による岸壁の段差。	I
26	駿河湾(浜岡)	【駿河湾の地震】タービン建屋の東側屋外エリアの地盤沈下	5号炉	地震によるタービン建屋の東側屋外エリアの地盤沈下(15m×15m, 10cm 程度)。	I
27	東北地方 太平洋沖 (東海第二)	【東日本大震災関連】ランドリーボイラ重油タンク油漏れ	—	地震により、ランドリーボイラー用重油サービスタンクの基礎が沈下したことによる、接続配管ユニオン部からの油漏れ。	I

地震被害発生要因：I：地震の不等沈下による損傷 II：建物間の相対変位による損傷 III：地震の揺れによる施設の損傷・転倒・落下等 IV：周辺斜面の崩落 V：使用済燃料プールの溢水 VI：その他（地震の揺れによる警報発信等，施設の損傷を伴わない I～V 以外の要因等）

原子力発電所における地震被害事例の要因整理(3/13)

地震被害に関する NUCIA 情報の検討内容					
No.	対象地震 (発電所)	件名	号炉	地震被害事象及び発生要因の概要	地震被害 発生要因
地震被害発生要因 II			※下線は要因 II 相当箇所		
28	中越沖(柏崎)	【中越沖地震】固体廃棄物貯蔵庫地下1階管理棟-第1棟接続部通路部付近漏水	その他	地震により接続部エキスパンションとドレンピットが破損し、建屋内に湧水が発生。	II, III
29	中越沖(柏崎)	【中越沖地震】柏崎刈羽原子力発電所 1, 3 号炉における排気筒サンプリングラインの損傷について	1号炉 3号炉	・地震の揺れによる主排気筒放射線モニタサンプリング配管の破損。 ・地震の影響でモニタ建屋と配管(屋外)の位置がずれたことによる当該配管接続部のズレ。	II, III
30	駿河湾(浜岡)	【駿河湾の地震】補助建屋東側雨樋の亀裂	5号炉	補助建屋と風除室屋上の地震による揺れの違いによる、補助建屋と風除室屋上で固定された雨樋の亀裂。	II

地震被害発生要因：Ⅰ：地震の不等沈下による損傷 Ⅱ：建物間の相対変位による損傷 Ⅲ：地震の揺れによる施設の損傷・転倒・落下等 Ⅳ：周辺斜面の崩落 Ⅴ：使用済燃料プールのスロッシングによる溢水 Ⅵ：その他（地震の揺れによる警報発信等、施設の損傷を伴わないⅠ～Ⅴ以外の要因等）

原子力発電所における地震被害事例の要因整理(4/13)

地震被害に関する NUCIA 情報の検討内容					
No.	対象地震 (発電所)	件名	号炉	地震被害事象及び発生要因の概要	地震被害 発生要因
地震被害発生要因 III					※下線は要因III相当箇所
31	宮城沖(女川)	8・16 宮城地震による女川原子力発電所全プラント停止について	1号炉 2号炉 3号炉	地震による安全上重要となる被害なし。以下の軽微な被害が発生。 ○女川1号炉 ・ 主変圧器、起動用変圧器の避圧弁動作 ・ サイトバンカ建屋プールに水銀灯落下 ○女川2号炉 ・ 主変圧器、起動用変圧器、補助ボイラー変圧器(A)(B)の避圧弁動作 ○女川3号炉 ・ 原子炉建屋内見学者用ギャラリ室のガラスのひび ・ 主変圧器の避圧弁動作 ○その他構内 ・ 環境放射能測定センターの希硫酸(5%濃度)貯蔵施設が漏えいおよび苛性ソーダの一部滴下 ・ 建屋エレベータ停止 ・ 排気筒航空障害灯レンズカバー破損 ・ 構内道路アスファルト亀裂・波うち・段差発生	I, III, VI
32	能登半島 (志賀)	能登半島地震に伴う低圧タービン組み立て中のタービンロータの位置ずれ	2号炉	地震による低圧タービンの被害は以下のとおり。 ・ 組み立て中の低圧タービンロータを仮止めしていた治具の変形による、ロータのわずかな位置ずれ。 ・ 動翼の微小な接触痕。	III
33	能登半島 (志賀)	能登半島地震に伴う水銀灯の落下	2号炉	地震時の振動による水銀灯の損傷・落下。	III
34	中越沖(柏崎)	【中越沖地震】R/B オペフロ R/B 天井クレーンユニバーサルジョイントに破損確認	6号炉	地震動により、走行車輪と電動期間のユニバーサルジョイントに過大なトルクが発生したことによる、ユニバーサルジョイントのクロスビンの破損。	III
35	中越沖(柏崎)	【中越沖地震】所内変圧器 1A と相分離母線のずれによる基礎ボルトの切断	1号炉	地震の振動により、所内変圧器と相分離母線接続部がずれたことによる基礎ボルトの切断。	III
36	中越沖(柏崎)	【中越沖地震】励磁変圧器からの油漏れ及び基礎ベースからのズレ	1号炉	地震の振動により、一次ブッシング端子が破損したことによる漏油。 地震の振動による変圧器本体の基礎ベースからのズレ。	III
37	中越沖(柏崎)	【中越沖地震】主変圧器基礎ボルト折損及びクーラー母管と本体間からの油リーク	2号炉	地震の振動により主変圧器基礎ボルトが折損し、クーラー母管と本体間が破損したことによる油流出。	III
38	中越沖(柏崎)	【中越沖地震】励磁用変圧器基礎部・バスダクト横ずれ	2号炉	地震の振動による励磁用変圧器の基礎部及びバスダクトの横ずれ。	III
39	中越沖(柏崎)	【中越沖地震】K3 励磁用変圧器基礎ボルト切断・相非分離母線沈下有り	3号炉	地震の揺れによる主変圧器及び励磁電源用変圧器の基礎ボルトの切断、相非分離母線基礎の沈下。	I, III
40	中越沖(柏崎)	【中越沖地震】No.4 ろ過タンク配管破断	5号炉	地震の振動によるタンク配管の伸縮継手部の損傷。	III
41	中越沖(柏崎)	【中越沖地震】R/B 使用済燃料プール内ワーキングテーブル燃料上に落下	4号炉	地震による使用済燃料プールの被害は以下のとおり。 ・ 4号炉、7号炉 使用済燃料貯蔵プール内に取り付けられている水中作業台が外れ、使用済燃料上に落下。 ・ 6号炉 水中作業台の固定位置からの外れ。	III
42	中越沖(柏崎)	【中越沖地震】R/B 使用済燃料プール内ワーキングテーブルがラック上(燃料あり)に落下	7号炉		III
43	中越沖(柏崎)	【中越沖地震】6号炉使用済燃料プール内の水中作業台の固定位置からのはずれ	6号炉		III
44	中越沖(柏崎)	【中越沖地震】C/S B1F D/G-A 北側付近「RW 固化エリア」扉 S1-15D から漏水	1号炉	地震による屋外消火配管の損傷により発生した水が、原子炉複合建屋の電線管貫通口を経て流入したことによる漏水。	III
45	中越沖(柏崎)	【中越沖地震】T/B 復水器水室 B1-B2 連絡弁フランジ部漏えい・エキスパンション亀裂	4号炉	地震による復水器水室間の過大な変位による伸縮継手の損傷・漏えい。	III
46	中越沖(柏崎)	【中越沖地震】500kV 南新潟線 2L 黒相ブッシング油漏れによる南新潟線 2L 停止	その他	地震により送電線引込架線が上下に振れ、ブッシング端子部のフランジ面が変形したことによる漏油。	III
47	中越沖(柏崎)	【中越沖地震】Hx/B B1F FP-40 ラインから漏水	2号炉	地震の振動により、熱交換器建屋の消火配管引き込み部ラバーブーツが損傷したことによる漏水。	III
48	中越沖(柏崎)	【中越沖地震】荒浜側避雷鉄塔の斜材が5本破断	その他	地震の振動による斜材の破断。	III
49	中越沖(柏崎)	【中越沖地震】固体廃棄物貯蔵庫内のドラム缶数百本が転倒し、内数十本のドラム缶の蓋が開いていることを確認	その他	地震の影響によりドラム缶が転倒したことによる蓋の開放。	III
50	中越沖(柏崎)	【中越沖地震】事務本館常用電源断、緊急時対策室電源等は非常用電源より供給	その他	地震の影響により、常用系の高圧受変電盤とチャンネルベースをとめているボルトが切断し、高圧受変電盤が移動したため常用系電源が断となったことによる非常用電源への切替。	III
51	中越沖(柏崎)	【中越沖地震】ヤードT/B サブドレン No.8 流入水油混入および K1~4 放水庭に微量の油膜確認について	1号炉	地震の振動で変圧器防油堤が損傷したことによる、変圧器からの絶縁湯の流出。	III
52	中越沖(柏崎)	【中越沖地震】7号原子炉ウェルライナーからの漏洩について	7号炉	建設時に原子炉ウェルライナーの溶接余盛り部を平滑化するためにグラインダで除去していたため、残存板厚が薄くなっており、地震により残存板厚が薄くなった部分に過大な荷重がかかり貫通したことによる漏えい。	III, VI

地震被害発生要因：I：地震の不等沈下による損傷 II：建物間の相対変位による損傷 III：地震の揺れによる施設の損傷・転倒・落下等 IV：周辺斜面の崩落 V：使用済燃料プールスロッシングによる溢水 VI：その他(地震の揺れによる警報発信等、施設の損傷を伴わないI～V以外の要因等)

原子力発電所における地震被害事例の要因整理(5/13)

地震被害に関する NUCIA 情報の検討内容					
No.	対象地震 (発電所)	件名	号炉	地震被害事象及び発生要因の概要	地震被害 発生要因
53	中越沖(柏崎)	【中越沖地震】T/B ブローアウトパネル破損	2号炉	地震によるブローアウトパネルを固定する止め板の変形・外れ。	Ⅲ
54	中越沖(柏崎)	【中越沖地震】R/B ブローアウトパネル破損	3号炉		Ⅲ
55	中越沖(柏崎)	【中越沖地震】T/B 海側・山側ブローアウトパネル外れ・脱落	3号炉		Ⅲ
56	中越沖(柏崎)	【中越沖地震】スクリーン起動不可	2号炉	地震によりケーブルトレイが脱落し、ケーブルが損傷して地絡したことによる起動不可。	Ⅲ
57	中越沖(柏崎)	【中越沖地震】K1 S/B 環境モニコン県テレメータ等伝送不能	その他	地震時の振動により中央処理装置とディスプレイを繋ぐケーブルコネクタに接触不良が発生したことによる中央処理装置の停止。	Ⅲ
58	中越沖(柏崎)	【中越沖地震】重油タンク防油堤での目地の開き(貫通)	その他	地震による目地部の開き。	Ⅲ
59	中越沖(柏崎)	【中越沖地震】重油タンク用消火設備の現場盤損傷	その他	地震による現場盤の支柱と盤 BOX の接合部分の破断。	Ⅲ
60	中越沖(柏崎)	【中越沖地震】Ax/B B1F 北西側壁面亀裂部より雨水漏えい	その他	地震の影響により、連絡通路が建屋と衝突し、建屋の壁面に亀裂が生じたことによる雨水の流入。	Ⅲ
61	中越沖(柏崎)	【中越沖地震】固体廃棄物貯蔵庫地下1階管理棟-第1棟接続部通路部付近漏水	その他	地震により接続部エキスパンションとドレンピットが破損し、建屋内に湧水が発生したことによる漏水。	Ⅱ, Ⅲ
62	中越沖(柏崎)	【中越沖地震】C/B 2F 中操天井の地震による脱落・ひび割れ・非常灯ずれ・点検口開放を確認について	7号炉	地震の振動による、飾り照明の落下、天井化粧板の脱落・ひび、非常灯ズレ、点検口開放。	Ⅲ
63	中越沖(柏崎)	【中越沖地震】R/B オペフロスタッドテンションー除染パン内油漏れ・油圧制御ホース切断について	4号炉	地震の揺れにより、スタッドテンションーと構造フレームとの間に油圧ホースが挟まれ切断されたことによる油漏れ。	Ⅲ
64	中越沖(柏崎)	【中越沖地震】R/B 2F 南壁東(SFP 側)よりの水漏れ	7号炉	地震による、原子炉建屋管理区域内 2 階のエレベータ付近の壁面の鉄筋コンクリート継ぎ目部に生じた微細なひびからの水のしみ。	Ⅲ, V
65	中越沖(柏崎)	【中越沖地震】R/B 3F ISI 試験室からの水漏れ	7号炉	地震による、原子炉建屋管理区域内 3 階北側の床面コンクリート継ぎ目部からのわずかな水のしみ出し。	Ⅲ, V
66	中越沖(柏崎)	【中越沖地震】平均出力領域モニタ制御盤の電源装置の位置ずれについて	4号炉	地震水平力による当該電源装置の位置ずれ。	Ⅲ
67	中越沖(柏崎)	【中越沖地震】原子炉建屋 原子炉ウエルライニング面(ウエルカバー着座面)のすり傷について	7号炉	地震によりウエルカバーが動いたことによる着座面のすり傷。	Ⅲ
68	中越沖(柏崎)	【中越沖地震】柏崎刈羽原子力発電所 1,3 号炉における排気筒サンプリングラインの損傷について	1号炉 3号炉	・地震の揺れによる主排気筒放射線モニタサンプリング配管の破損。 ・地震の影響でモニタ建屋と配管(屋外)の位置がずれたことによる当該配管接続部のズレ。	I, Ⅲ
69	中越沖(柏崎)	【中越沖地震】各サービス建屋退域モニタ故障について	全号炉	地震の振動による各サービス建屋の退域モニタ検出器のズレ、及び駆動部の故障	Ⅲ
70	中越沖(柏崎)	【中越沖地震】3号炉原子炉建屋地下2階 SLC 系注入ライン(格納容器外側貫通部)板金保温へこみについて	3号炉	地震により点検機材(ISI 用 PRV 模擬ノズル)が移動し、当該配管の板金保温材に接触したことによるへこみ	Ⅲ
71	中越沖(柏崎)	【中越沖地震】3号炉原子炉圧力容器遮へい体の地震による移動について	3号炉	・スライド式遮へい体が正規位置に取り付けられておらず、地震により移動して接触したことによる RPV 水位計装配管の保温材の変形。 ・スライド式遮へい体のストッパーが取り付けられておらず、地震によりスライド式遮へい体が移動して遮へいブロックが崩れたことによる、遮へいブロックの RPV 水位計装配管への接触。	Ⅲ, VI
72	駿河湾(浜岡)	【駿河湾の地震】原子炉建屋 1 階(放射線管理区域外)の扉の閉不能	1号炉	地震の揺れにより扉枠が干渉したことによる閉止不能。	Ⅲ
73	駿河湾(浜岡)	【駿河湾の地震】タービン建屋 1 階(放射線管理区域内)の扉金具の落下(1箇所)	1号炉	地震の揺れによる、ドアクローザー付属の温度ヒューズの破損・落下。	Ⅲ
74	駿河湾(浜岡)	【駿河湾の地震】タービン建屋 2 階(放射線管理区域内)コンクリート片(親指大)確認	2号炉	地震の揺れによる、タービン建屋側躯体とタービン建屋ベデスタル躯体間の境界部のコンクリートの表面破損。	Ⅲ
75	駿河湾(浜岡)	【駿河湾の地震】非常用ディーゼル発電機(A)排気消音器の吸音材カバー固定金具の外れ	2号炉	地震の揺れによる、非常用ディーゼル発電機(A)排気消音器の吸音材カバー固定金具の一部外れ。	Ⅲ
76	駿河湾(浜岡)	【駿河湾の地震】温水タンクまわりの構内配電線電柱の支線外れ(1箇所)	他	地震により、支線と支線アンカーを接続するターンバックルが破損したことによる支線の外れ。	Ⅲ
77	駿河湾(浜岡)	【駿河湾の地震】275kV 開閉所壁面の鉄骨耐火被覆材のひび割れ	他	地震の揺れによる 275kV 開閉所壁面の鉄骨耐火被覆材のひび割れ。	Ⅲ
78	駿河湾(浜岡)	【駿河湾の地震】275kV 開閉所内の構内放送用スピーカーの脱落	他	地震の揺れにより、留め具が破損したことによる構内放送用スピーカーの脱落。	Ⅲ
79	駿河湾(浜岡)	【駿河湾の地震】非常用ディーゼル発電機の排気消音器の吸音材カバー固定金具の外れおよび台座シール材の劣化	3号炉	屋外の塩害環境による固定金具の腐食と地震の揺れによる影響による、非常用ディーゼル発電機(A)排気消音器の吸音材カバー固定金具の一部外れ、及び非常用ディーゼル発電機(B)の排気消音器台座シール材の劣化。	Ⅲ, VI

地震被害発生要因：Ⅰ：地震の不等沈下による損傷 Ⅱ：建物間の相対変位による損傷 Ⅲ：地震の揺れによる施設の損傷・転倒・落下等 Ⅳ：周辺斜面の崩落 Ⅴ：使用済燃料プールのロッシングによる溢水 Ⅵ：その他(地震の揺れによる警報発信等、施設の損傷を伴わないⅠ～Ⅴ以外の要因等)

原子力発電所における地震被害事例の要因整理(6/13)

地震被害に関する NUCIA 情報の検討内容					
No.	対象地震 (発電所)	件名	号炉	地震被害事象及び発生要因の概要	地震被害 発生要因
80	駿河湾(浜岡)	【駿河湾の地震】タービン系配管の保温材のずれ	4号炉	地震の揺れによるタービン系配管の保温材のずれ。	Ⅲ
81	駿河湾(浜岡)	【駿河湾の地震】低圧タービン軸の接触痕	4号炉	地震の揺れによる、低圧タービン(A)～(C)軸の軸受油切り部との接触痕。	Ⅲ
82	駿河湾(浜岡)	【駿河湾の地震】組合せ中間弁(C)室内の間仕切板の脱落	4号炉	地震の揺れによる、タービン建屋3階(放射線管理区域内)の組合せ中間弁(C)室内の間仕切板の一部脱落。	Ⅲ
83	駿河湾(浜岡)	【駿河湾の地震】発電機励磁電源用バスダクト支持部材の接続板の亀裂	4号炉	地震の揺れによる、タービン建屋屋外(放射線管理区域外)の発電機励磁電源用バスダクトの支持部材とバスダクトをつなぐ接続板の亀裂。	Ⅲ
84	駿河湾(浜岡)	【駿河湾の地震】空調ダクトからの空気の微少な漏れ	4号炉	地震の揺れによる空調ダクト(フランジ部)からの空気の微少な漏れ。	Ⅲ
85	駿河湾(浜岡)	【駿河湾の地震】発電機ブラシホルダの接触痕について	4号炉	地震の揺れによる、発電機ブラシホルダの一部とコレクタリング(集電環)との軽微な接触痕、及びコレクタリング表面の茶色の変色。	Ⅲ
86	駿河湾(浜岡)	【駿河湾の地震】非常用ディーゼル発電機(A)排気消音器の吸音材カバー固定金具等の外れ	4号炉	屋外の塩害環境による固定金具の腐食と地震の揺れによる影響による、非常用ディーゼル発電機(A)排気消音器の吸音材カバー固定金具の一部外れ、及び一部カバーのずれ。	Ⅲ, VI
87	駿河湾(浜岡)	【駿河湾の地震】主タービンスラスト軸受摩耗トリップ警報点灯	5号炉	地震の揺れによる主タービンの被害は以下のとおり。 ・タービン基礎の揺れに伴う中間軸受箱取付ボルトの損傷。 ・中間軸受箱取付ボルトの損傷による、中間軸受箱の軸方向固定キーの傾き及びキヤ溝の変形。 ・中間軸受箱の振動により、スラスト軸受の揺動タービンロータの軸方向移動、及び低圧内部車室のスラストキー部の変形による動翼(回転体)とダイヤフラム(静止体)の接触、及びロータと油切り等の接触。 ・中間軸受箱の揺動、及びタービンロータの軸受方向移動によるスラスト保護装置の動作(「主タービンスラスト軸受摩耗トリップ」信号発信)	Ⅲ
88	駿河湾(浜岡)	【駿河湾の地震】タービン建屋3階タービンスラスト装置まわりのデッキプレート取り付け用ネジ折損	5号炉	地震の揺れによる、タービンスラスト保護装置まわりの作業床用デッキプレートの取り付け用ネジの折損。	Ⅲ
89	駿河湾(浜岡)	【駿河湾の地震】発電機回転数検出装置の揺動痕	5号炉	地震の揺れによる、発電機回転数検出装置雷車と検出器の接触による揺動痕。	Ⅲ
90	駿河湾(浜岡)	【駿河湾の地震】原子炉格納容器の機器搬入口遮へい扉の固定金具破損	5号炉	地震の揺れによる、原子炉格納容器の機器搬入口に設置されている金属製遮へい扉の固定用金具アンカー一部(床面)の破損。	Ⅲ
91	駿河湾(浜岡)	【駿河湾の地震】No.3脱塩水タンク基礎部の防食テープの剥がれ	5号炉	地震によりタンク端部が一時的に浮き上がったことによる、タンク基礎部の防食テープの一部剥離。	Ⅲ
92	駿河湾(浜岡)	【駿河湾の地震】タービン振動位相角計の損傷	5号炉	地震の揺れの影響により、ロータが接触したことによる振動位相角計の先端の欠損。	Ⅲ
93	駿河湾(浜岡)	【駿河湾の地震】原子炉建屋2階(放射線管理区域内)東側壁面の仕上げモルタルの剥がれと浮き(30cm×5cm程度)	5号炉	地震の揺れによる仕上げモルタルの剥がれと浮き。	Ⅲ
94	駿河湾(浜岡)	【駿河湾の地震】タービン建屋2階(放射線管理区域内)高圧第2ヒータまわり床面に、配管貫通部に詰められていた仕上げモルタルの一部の剥がれ(5cm×5cm程度)	5号炉	地震の揺れによる仕上げモルタル表面の剥がれ。	Ⅲ
95	駿河湾(浜岡)	【駿河湾の地震】化学分析室内の放射能測定装置の固定ボルトの浮き上がり	5号炉	地震の揺れによる、化学分析室内に設置している放射能測定装置(波高分析装置)の固定用アンカーボルトの浮き上がり。	Ⅲ
96	駿河湾(浜岡)	【駿河湾の地震】発電機ブラシホルダ等の接触痕について	5号炉	地震の揺れによる、発電機ブラシホルダの一部とコレクタリングとの軽微な接触痕、コレクタリング表面の茶色の変色、及び回転子とコレクタハウジングとの軽微な接触痕。	Ⅲ
97	駿河湾(浜岡)	【駿河湾の地震】タービン建屋内の蛍光灯不点について	5号炉	地震による蛍光管とソケット部の接触不良。	Ⅲ
98	駿河湾(浜岡)	【駿河湾の地震】非常用ディーゼル発電機(B)排気消音器の吸音材カバー固定金具等の外れ	5号炉	屋外の塩害環境による固定金具の腐食と地震の揺れによる影響による、非常用ディーゼル発電機(B)排気消音器の吸音材カバー固定金具の一部外れ、及び一部カバーのずれ。	Ⅲ, VI
99	駿河湾(浜岡)	【駿河湾の地震】タービン建屋内でのビス(5個)の発見	5号炉	地震の揺れによる、照明器具用電線管つなぎ部固定用及び配管保温材の外装板用のビスの落下。	Ⅲ
100	駿河湾(浜岡)	【駿河湾の地震】変圧器消火配管建屋貫通部のシール材の一部損傷	5号炉	地震の揺れによる、屋外(放射線管理区域外)連絡ダクト貫通部付近の変圧器消火配管貫通部シール材の一部損傷、及びフランジ部からの微少なリーク。	Ⅲ
101	駿河湾(浜岡)	【駿河湾の地震】原子炉格納容器内の点検結果	5号炉	地震の揺れによる原子炉格納容器内(放射線管理区域内)の被害は以下のとおり。 ・主蒸気遮り安全弁排気管のバネ式支持構造物の動作(揺動痕)。 ・作業用タンデムテーブルの車軸位置ずれ。 ・空調ダクト接合部の位置ずれ。	Ⅲ
102	駿河湾(浜岡)	【駿河湾の地震】発電機固定子固定キーの隙間の拡大	5号炉	地震による発電機の被害は以下のとおり。 ・発電機固定子固定キーの両サイドの隙間の拡大。 ・ベースボルトの一部塗装剥がれ。 ・発電機固定子固定キーの軽微な傷。 ・発電機固定子固定キーとの接触による発電機本体脚部及びベースのへこみ・段差。	Ⅲ
103	駿河湾(浜岡)	【駿河湾の地震】タービン開放点検の結果	5号炉	地震の揺れによる主タービンの被害は以下のとおり。 ・タービン基礎の揺れに伴う中間軸受箱取付ボルトの損傷。 ・中間軸受箱取付ボルトの損傷による、中間軸受箱の軸方向固定キーの傾き及びキヤ溝の変形。 ・中間軸受箱の揺動により、スラスト軸受の揺動タービンロータの軸方向移動、及び低圧内部車室のスラストキー部の変形による動翼(回転体)とダイヤフラム(静止体)の接触、及びロータと油切り等の接触。	Ⅲ

地震被害発生要因：Ⅰ：地震の不等沈下による損傷 Ⅱ：建物間の相対変位による損傷 Ⅲ：地震の揺れによる施設の損傷・転倒・落下等 Ⅳ：周辺斜面の崩落 Ⅴ：使用済燃料プールのロッキングによる溢水 Ⅵ：その他(地震の揺れによる警報発信等、施設の損傷を伴わないⅠ～Ⅴ以外の要因等)

原子力発電所における地震被害事例の要因整理(7/13)

地震被害に関する NUCIA 情報の検討内容					
No.	対象地震 (発電所)	件名	号炉	地震被害事象及び発生要因の概要	地震被害 発生要因
104	駿河湾(浜岡)	【駿河湾の地震】 主要変圧器上部グレーチングと相分離母線箱との接触痕	5号炉	地震の揺れによる、屋外(放射線管理区域外)主要変圧器用の相分離母線箱と点検用のグレーチングの手すりボルト部分との接触痕。	Ⅲ
105	駿河湾(浜岡)	【駿河湾の地震】 原子炉格納容器内作業用ターンテーブルの点検結果	5号炉	地震の揺れによる、作業用ターンテーブルの車軸位置ずれ、車軸カバーの一部割れ、及び回転角検出装置歯車のレールからの外れ。	Ⅲ
106	駿河湾(浜岡)	【駿河湾の地震】 原子炉機器冷却水系の配管支持構造物の摺動痕	5号炉	地震の揺れによる、原子炉機器冷却水系配管(海水熱交換器建屋から原子炉機器冷却水系連絡ダクト間)の支持構造物の摺動痕(塗装の剥離)。	Ⅲ
107	駿河湾(浜岡)	【駿河湾の地震】 タービン駆動給水ポンプベース部のライナシム変形	5号炉	地震の揺れによる、タービン駆動給水ポンプ(A)(B)ポンプのベース部に取り付けられているライナシムの変形。	Ⅲ
108	駿河湾(浜岡)	【駿河湾の地震】 原子炉建屋内の主蒸気系配管、給水系配管および配管支持構造物の点検結果	5号炉	地震の揺れによる原子炉建屋内の主蒸気配管及び給水配管の被害は以下のとおり。 ・配管支持構造物の配管自重受け部のわずかな隙間。 ・給水配管の壁貫通部の養生用のラバーブーツと保温外装板の一部ずれ。 ・主蒸気配管の配管ラグの摺動痕。	Ⅲ
109	駿河湾(浜岡)	【駿河湾の地震】 発電機シールリング油切りの摺動痕	5号炉	地震の揺れによる第9、10軸受のシールリング油切りと発電機ロータの軽微な摺動痕。	Ⅲ
110	東北地方 太平洋沖 (女川)	【東日本大震災関連】 タービン建屋地下1階高圧電源盤火災	1号炉	地震による振動により、タービン建屋地下1階の高圧電源盤内のしゃ断器(吊り下げ設置型)が大きく揺れ、当該しゃ断器の断路部が破損し、高圧電源盤内で周知の構造物と接触して短絡等が生じ、ケーブルの絶縁被覆が溶けたことによる発煙。	Ⅲ
111	東北地方 太平洋沖 (女川)	【東日本大震災関連】 牡鹿幹線2号線避雷器の一部損傷	全号炉	地震による大きな揺れにより、避雷器内部に部分放電が発生したことによる牡鹿幹線2号線避雷器の一部損傷。	Ⅲ
112	東北地方 太平洋沖 (女川)	【東日本大震災関連】 牡鹿1号線避雷器の損傷	全号炉	地震による大きな揺れにより、避雷器内部に部分放電が発生したことによる牡鹿幹線1号線避雷器の一部損傷。	Ⅲ
113	東北地方 太平洋沖 (女川)	【東日本大震災関連】 蒸気タービン中間軸受箱の浮き上がり	3号炉	地震の揺れにより、タービン主軸が移動して中間軸受箱に力が加わったことによる、蒸気タービン中間軸受箱の浮き上がり、及び締付けボルトの変形。	Ⅲ
114	東北地方 太平洋沖 (女川)	【東日本大震災関連】 蒸気タービン中間軸受基礎部の損傷	2号炉	地震の揺れにより、タービン主軸が移動して中間軸受箱及びソールプレート(中間軸受箱を設置する平板)に力が加わり、ソールプレートが動いたことによる、蒸気タービン中間軸受箱の基礎部の損傷。	Ⅲ
115	東北地方 太平洋沖 (女川)	【東日本大震災関連】 制御棒駆動系ハウジング支持金具サポートバーのずれ	1号炉 2号炉 3号炉	地震の影響による、制御棒駆動機構ハウジングのハウジング支持金具(グリッド)のずれ。	Ⅲ
116	東北地方 太平洋沖 (女川)	【東日本大震災関連】 使用済燃料プールのゲート押さえの脱落	3号炉	地震の揺れによる、使用済燃料プールのゲート押さえ金具のスイングボルトの外れ。	Ⅲ
117	東北地方 太平洋沖 (女川)	【東日本大震災関連】 使用済燃料キャスクピットにおけるゲート押さえの一部脱落	3号炉	地震の揺れによる、使用済燃料キャスクピットのゲート押さえ金具のスイングボルトの外れ。	Ⅲ
118	東北地方 太平洋沖 (女川)	【東日本大震災関連】 当社モニタリングステーション(4局)の停電および伝送回線停止に伴う欠測	全号炉	地震・津波の影響により、牡鹿半島周辺の配電設備および伝送回線が損傷したことによる、モニタリングステーション(4局)の欠測。	Ⅲ、Ⅵ
119	東北地方 太平洋沖 (女川)	【東日本大震災関連】 高圧電源盤しゃ断器の投入不可	1号炉	地震の振動により、高圧電源盤内のしゃ断器が傾いたことによる、インターロックローラーの正常位置からの外れ。	Ⅲ
120	東北地方 太平洋沖 (女川)	【東日本大震災関連】 燃料交換機制御室内の地上操作装置落下	3号炉	地震の影響による、燃料交換機制御室内の地上操作装置の机上から床面に落下したことによる、端子部の破損。	Ⅲ
121	東北地方 太平洋沖 (女川)	【東日本大震災関連】 燃料交換機の配線ケーブルの脱線	3号炉	地震の揺れによる、燃料交換機ブリッジ給電装置のケーブル支持具のガードレールからの外れ。	Ⅲ
122	東北地方 太平洋沖 (女川)	【東日本大震災関連】 地下1階電動ステップバック遮へい扉の旋錠装置の破損	2号炉	地震の影響による、電動ステップバック遮へい扉の旋錠装置の破損。	Ⅲ
123	東北地方 太平洋沖 (女川)	【東日本大震災関連】 モニタリングポスト(チャンネル6)信号変換器の故障に伴う指示不良	全号炉	地震により、ケーブルコネクタのロック部分が破損してケーブルコネクタが緩んだことによる、モニタリングポストのチャンネル6指示値の一時的変動。	Ⅲ
124	東北地方 太平洋沖 (女川)	【東日本大震災関連】 燃料交換機入出力装置の破損	1号炉	地震により、燃料交換機入出力装置内の表示装置及びキーボード(各運転状態表示、手順データの入力および編集作業)がラックから落下したことによる、燃料交換機入出力装置の故障。	Ⅲ
125	東北地方 太平洋沖 (女川)	【東日本大震災関連】 主蒸気逃し安全弁(C)リミットスイッチの接点不良	1号炉	地震の揺れによる、主蒸気逃し安全弁(C)の位置検出スイッチの位置ズレによる接点不良。	Ⅲ
126	東北地方 太平洋沖 (女川)	【東日本大震災関連】 原子炉格納容器内遮へい扉 留め具の外れ	1号炉	地震の揺れにより、原子炉格納容器内原子炉遮へい開口部扉と遮へいカーテンの押さえ板が接触したことによる、遮へい材カーテンの押さえ板の変形。	Ⅲ
127	東北地方 太平洋沖 (女川)	【東日本大震災関連】 原子炉格納容器内遮へい扉 留め具の変形	2号炉 3号炉	地震の揺れにより、原子炉格納容器内原子炉遮へい壁の開口部扉の留め具のバーとステーが接触したことによる、開口部扉の留め具の変形。	Ⅲ
128	東北地方 太平洋沖 (女川)	【東日本大震災関連】 補助ボイラー(A)蒸気だめ基礎部の損傷	2号炉	地震による荷重により、補助ボイラー(A)蒸気だめがわずかに移動したことによる、蒸気だめ基礎部の損傷。	Ⅲ
129	東北地方 太平洋沖 (女川)	【東日本大震災関連】 蒸気タービン中間軸受箱の基礎ボルト曲がり	2号炉	地震の揺れにより、タービン主軸が移動して中間軸受箱及びソールプレート(中間軸受箱を設置する平板)に力が加わったことによる、ソールプレートの基礎ボルトの曲がり。	Ⅲ

地震被害発生要因：Ⅰ：地震の不等沈下による損傷 Ⅱ：建物間の相対変位による損傷 Ⅲ：地震の揺れによる施設の損傷・転倒・落下等 Ⅳ：周辺斜面の崩落 Ⅴ：使用済燃料プールのスロッシングによる溢水 Ⅵ：その他(地震の揺れによる警報発信等、施設の損傷を伴わないⅠ～Ⅴ以外の要因等)

原子力発電所における地震被害事例の要因整理(8/13)

地震被害に関する NUCIA 情報の検討内容					
No.	対象地震 (発電所)	件名	号炉	地震被害事象及び発生要因の概要	地震被害 発生要因
130	東北地方 太平洋沖 (女川)	【東日本大震災関連】起動用変圧器放熱器油漏れ	2号炉	地震による、起動用変圧器放熱器の敷みり程度のき裂による絶縁油の漏れ。	III
131	東北地方 太平洋沖 (女川)	【東日本大震災関連】天井クレーン運転席鋼材等の損傷	2号炉	地震の影響により、原子炉建屋天井クレーンの運転席の鋼材溶接部の一部損傷。	III
132	東北地方 太平洋沖 (女川)	【東日本大震災関連】天井クレーン走行部等のすり傷	3号炉	地震の影響により、原子炉建屋天井クレーンの走行レール上の車輪が揺れたことによる、走行レールと走行車輪の接触面の局所的なすり傷。	III
133	東北地方 太平洋沖 (東海第二)	【東日本大震災関連】原子炉格納容器ハッチ遮へい扉止め金具破損	—	地震による原子炉格納容器機器ハッチ遮へい扉の止め金具（スライド固定）の破損。	III
134	東北地方 太平洋沖 (東海第二)	【東日本大震災関連】格納容器雰囲気計測系サンプル昇圧ポンプB異音	—	地震による、格納容器雰囲気計測系(CAMS)のサンプル昇圧ポンプのモータとポンプの芯ずれ。	III
135	東北地方 太平洋沖 (東海第二)	【東日本大震災関連】使用済燃料プールの小ゲート取付けボルトの位置ズレ	—	地震の揺れによる、使用済燃料プール小ゲートの取付けボルトの位置ズレ。	III
136	東北地方 太平洋沖 (東海第二)	【東日本大震災関連】地震による水処理建屋構造材の損傷	—	地震の影響による、水処理建屋のブレース（筋交い）の切断。	III
137	東北地方 太平洋沖 (東海第二)	【東日本大震災関連】津波による取水口電気室建屋の損傷	—	地震・津波による、取水口電気室の建具（窓、シャッター）の割れ・歪み。	III, VI

地震被害発生要因：I：地震の不等沈下による損傷 II：建物間の相対変位による損傷 III：地震の揺れによる施設の損傷・転倒・落下等 IV：周辺斜面の崩落 V：使用済燃料プールのスロッシングによる溢水 VI：その他（地震の揺れによる警報発信等、施設の損傷を伴わないI～V以外の要因等）

原子力発電所における地震被害事例の要因整理(9/13)

地震被害に関する NUCIA 情報の検討内容					
No.	対象地震 (発電所)	件名	号炉	地震被害事象及び発生要因の概要	地震被害 発生要因
地震被害発生要因 IV					※下線は要因IV相当箇所
138	中越沖(柏崎)	【中越沖地震】土捨て場一部崩落(北側斜面)等	その他	地震の震動による土捨て場北側斜面の一部崩落。	IV
139	中越沖(柏崎)	【中越沖地震】開閉所東側法面一部滑り出し	その他	地震の震動による開閉所東側法面の一部滑り出し、及び約 10cm のひび割れ。	IV
140	駿河湾(浜岡)	【駿河湾の地震】取水槽まわりの地盤沈下等	1号炉	地震により、取水槽まわりに地盤沈下(30m×20m, 最大 15cm 程度)、隆起(35m×15m, 最大 20cm 程度)及び法面波打ち(30m×5m, 最大 10cm 程度)が発生。	I <u>IV</u>
141	駿河湾(浜岡)	【駿河湾の地震】道路及び法面のひび割れ	他	地震により以下の被害が発生。 ①5号見晴台道路き裂 ②片平山周辺よう壁目開き、道路き裂 ③平場ヤード舗装他き裂 ④5号放水口モニタ室東側よう壁(ブロック積み)き裂 ⑤固体廃棄物貯蔵庫(第2棟)周辺よう壁(ブロック積み)および道路のき裂 ⑥発電所東側点検ヤード舗装き裂 ⑦発電所東側海岸道路き裂	I <u>IV</u>

地震被害発生要因：Ⅰ：地震の不等沈下による損傷 Ⅱ：建物間の相対変位による損傷 Ⅲ：地震の揺れによる施設の損傷・転倒・落下等 Ⅳ：周辺斜面の崩落 Ⅴ：使用済燃料プールのスロッシングによる溢水 Ⅵ：その他（地震の揺れによる警報発信等、施設の損傷を伴わないⅠ～Ⅴ以外の要因等）

原子力発電所における地震被害事例の要因整理 (10/13)

地震被害に関する NUCLA 情報の検討内容					
No.	対象地震 (発電所)	件名	号炉	地震被害事象及び発生要因の概要	地震被害 発生要因
地震被害発生要因 V					※下線は要因V相当箇所
142	中越沖(柏崎)	【中越沖地震】R/B 3F オペフロ全域水浸し	1号炉	地震による使用済燃料プールのスロッシングによる溢水。	V
143	中越沖(柏崎)	【中越沖地震】R/B 使用済燃料プール水飛散	2号炉		
144	中越沖(柏崎)	【中越沖地震】R/B オペフロ床への使用済燃料プール水飛散	3号炉		
145	中越沖(柏崎)	【中越沖地震】R/B 使用済燃料プール水散逸による R/B オペフロ水浸し・SFP 混濁不可視	4号炉		
146	中越沖(柏崎)	【中越沖地震】R/B オペフロほぼ全域への使用済燃料プール水飛散	5号炉		
147	中越沖(柏崎)	【中越沖地震】R/B(管理)オペフロほぼ全域への使用済燃料プール水飛散	6号炉		
148	中越沖(柏崎)	【中越沖地震】R/B4F オペフロ全域水たまり有り	7号炉		
149	中越沖(柏崎)	【中越沖地震】R/B3 階、中 3 階の非管理区域への放射能含む水の漏えい・海への放射能放出	6号炉	地震による使用済燃料プールのスロッシングによる被害は以下のとおり。 ・原子炉建屋4階オペレーティングフロア(管理区域)への溢水。 ・上記溢水が燃料交換機給電ボックスへ流入し、設計上の考慮不足あるいは施工不良による当該給電ボックス内電線貫通部のシール材の隙間を通り電線管へ流入。 ・当該電線管へ流入した水が原子炉建屋3階(非管理区域)への滴下。 ・滴下した水が床面の排水口を通じて原子炉建屋地下1階(非管理区域)の非放射性排水収集タンクに流入し排水ポンプにより海に放出。	V, VI
150	中越沖(柏崎)	【中越沖地震】1号炉使用済燃料プールの水位低による運転上制限の逸脱及び復帰	1号炉	地震によるスロッシングにより溢水したことによる使用済燃料プールの水位低下。	V
151	中越沖(柏崎)	【中越沖地震】2号炉使用済燃料プールの水位低による運転上制限の逸脱及び復帰	2号炉		
152	中越沖(柏崎)	【中越沖地震】3号炉使用済燃料プールの水位低による運転上制限の逸脱及び復帰	3号炉		
153	中越沖(柏崎)	【中越沖地震】R/B 2F 南壁東(SFP 側)より水漏れ	7号炉	地震による、原子炉建屋管理区域内 2 階のエレベータ付近の壁面の鉄筋コンクリートの継ぎ目部に生じた微細なひびからの水のしみ。	III, V
154	中越沖(柏崎)	【中越沖地震】R/B 3FISI 試験片室からの水漏れ	7号炉	地震による、原子炉建屋管理区域内 3 階北側の床面コンクリート継ぎ目部からのわずかな水のしみ出し。	III, V
155	東北地方 太平洋沖 (東海第二)	【東日本大震災関連】東海第二発電所 使用済燃料プール水飛散	-	地震による使用済燃料プールのスロッシングにより、プール水が浸入して制御棒位置指示系信号コネクタ部が絶縁低下したことによる、制御棒位置指示表示の不良。	V

地震被害発生要因：I：地震の不等沈下による損傷 II：建物間の相対変位による損傷 III：地震の揺れによる施設の損傷・転倒・落下等 IV：周辺斜面の崩落 V：使用済燃料プールスロッシングによる溢水 VI：その他（地震の揺れによる警報発信等、施設の損傷を伴わないI～V以外の要因等）

原子力発電所における地震被害事例の要因整理 (11/13)

地震被害に関する NUCLA 情報の検討内容					
No.	対象地震 (発電所)	件名	号炉	地震被害事象及び発生要因の概要	地震被害発生要因
地震被害発生要因 VI					※下線は要因VI相当箇所
156	宮城沖(女川)	8・16 宮城沖地震による女川原子力発電所全プラント停止について	1号炉 2号炉 3号炉	地震による安全上需要となる被害なし。以下の軽微な被害が発生。 ○女川1号炉 ・主変圧器、起動用変圧器の避圧弁動作 ・サイトバンカ建屋プールに水銀灯落下 (b)女川2号炉 ・主変圧器、起動用変圧器、補助ボイラー変圧器(A)(B)の避圧弁動作 ○女川3号炉 ・原子炉建屋内見学者用ギャラリ室のガラスのひび ・主変圧器の避圧弁動作 ○その他構内 ・環境放射能測定センターの希硫酸(5%濃度)貯蔵施設が漏えいおよび苛性ソーダの一部滴下 ・建屋エレベータ停止 ・排気筒航空障害灯レンズカバー破損 ・構内道路アスファルト亀裂・波うち・段差発生	I III VI
157	能登半島(志賀)	能登半島地震観測データ波形記録の一部消失について	その他	短時間に多くの余震を連続して記録したこと、及び地震観測用強震計の収録装置の容量が少なかったことから、一旦保存した本震記録等をサーバーに転送する前に、新たな余震記録により上書きされたもの。	VI
158	中越沖(柏崎)	【中越沖地震】R/B3階、中3階の非管理区域への放射能含む水の漏えい・海への放射能放出	6号炉	地震による使用済燃料プールのスロッシングによる被害は以下のとおり。 ・原子炉建屋4階オペレーティングフロア(管理区域)への溢水。 ・上記溢水が燃料交換機給電ボックスへ流入し、設計上の考慮不足あるいは施工不良による当該給電ボックス内電線貫通部のシール部の隙間を通り電線管へ流入。 ・当該電線管へ流入した水が原子炉建屋3階(非管理区域)へ滴下。 ・滴下した水が床面の排水口を通じて原子炉建屋地下1階(非管理区域)の非放射性排水収集タンクに流入し、排水ポンプにより海へ放出。	V VI
159	中越沖(柏崎)	【中越沖地震】低起動変圧器3SB「放圧装置動作」及び放圧装置油リーク	3号炉	地震の揺れにより放圧装置が動作したことによる噴油。	VI
160	中越沖(柏崎)	【中越沖地震】低起動変圧器6SB 放圧装置油リークによる低起動変圧器6SB停止	6号炉	地震の揺れにより放圧装置が動作したことによる噴油。	VI
161	中越沖(柏崎)	【中越沖地震】T/B RFP-T 主油タンク(B)タンク室床に油たまり	2号炉	地震の影響により RFP-T(B)油ブースターポンプの電源が喪失したことによる、RFP-T(B)油タンクのオーバーフロー。	VI
162	中越沖(柏崎)	【中越沖地震】地震記録装置データ上書き	その他	短時間に多くの余震が連続して発生したこと等により、観測装置内に記録・保存されていた本震の記録等を転送する前に、新たな余震記録により本震記録が上書きされたもの。	VI
163	中越沖(柏崎)	【中越沖地震】主排気筒の定期測定(1回/週)においてヨウ素及び粒子状放射性物質(クロム51, コバルト60)の検出について	7号炉	地震スクラム後の原子炉の冷温停止操作が輻輳し、タービンランド蒸気排風機の手動停止操作が遅れたことによる、復水器内の放射性ヨウ素及び粒子状放射性物質の放出。	VI
164	中越沖(柏崎)	【中越沖地震】6号炉R/Bより海に放出された放射線量の評価・通報連絡の遅延	6号炉	管理区域に隣接する非管理区域における放射性物質を含む水の漏えいのリスクを考慮した放射線管理プロセスが構築されておらず、原子炉建屋非放射性ストームドレンサンプの起動阻止が遅れたことによる、サンプに流入した放射能を含む水の放出等。	VI
165	中越沖(柏崎)	【中越沖地震】7号原子炉ウエルライナーからの漏洩について	7号炉	建設時に原子炉ウエルライナーの溶接余盛り部を平滑化するためにグラインダで除去していたため、残存板厚が薄くなっており、地震により残存板厚が薄くなっていった部分に過大な荷重がかかり貫通したことによる漏えい。	III VI
166	中越沖(柏崎)	【中越沖地震】R/B 1F 北西側二重電源喪失のため内外開放中	1号炉	二重電源の電源である「MCISA-1-1」に漏えいした水がかかっていたため、当直員がMCCを停止させた等による、二重電源の動作不能。	VI
167	中越沖(柏崎)	【中越沖地震】R/B オペフロ原子炉ウエル内バルクヘッド上に赤靴を確認	1号炉	使用済燃料プール及び原子炉ウエルから溢れた水による、ウエル開口部付近にあったC靴の移動。	VI
168	中越沖(柏崎)	【中越沖地震】「6号炉の放射性物質の漏えいについて」における海に放出された放射線量の訂正について	6号炉	放射線の測定結果を記録した帳票において記載された合計値がすべての放射性核種の濃度の合計値と照合したことによる、海に放出された水の放射線量の計算の誤り。	VI
169	中越沖(柏崎)	【中越沖地震】T/B B2F T/BHCW サンプ(B)・LPCP(A)〜(C)室雨水流入	1号炉	タービン建屋・海水熱交換器建屋・補助ボイラー建屋・ランドリー建屋・グランドで発生した漏水が近傍のファンネルへ大量に流入し、目詰まりを起こして高電導度廃液サンプに流入したことによるサンプからの溢水。	VI
170	中越沖(柏崎)	【中越沖地震】T/BI/BB1F(管)南側壁上部5m(ヤードHTR 奥ノセグ室)より雨水流入	3号炉	タービン建屋に隣接したピットに水がたまり、電線管貫通部を通してタービン建屋内に流入。	VI
171	中越沖(柏崎)	【中越沖地震】5号炉燃料取扱機荷重異常発生に伴う自動除外	5号炉	燃料交換機の不適切な設定値等により、燃料集合体の下部先端が燃料支持金具の外側に乗り上げた状態であったため、地震により燃料集合体が燃料支持金具からさらに外れたことによるもの。 ・スライド式遮へい体が正規位置に取り付けられておらず、地震により移動して接触したことによる、RPV 水位計装配管の保温材の変形。 ・スライド式遮へい体のストッパーが取り付けられておらず、地震によりスライド式遮へい体が移動して遮へいブロックが崩れたことによる、遮へいブロックのRPV 水位計装配管への接触。	III VI
173	駿河湾(浜岡)	【駿河湾の地震】廃棄物減容処理建屋「復水パッチタンク水位高高」警報点灯	2号炉	地震により復水パッチタンク水位が変動し、補給水系統からタンクへの自動補給が行われたことにより水位上昇したことによる水位高高警報の発信。	VI
174	駿河湾(浜岡)	【駿河湾の地震】原子炉建屋3階(放射線管理区域)燃料プール冷却浄化系ポンプ室の放射線モニタ指示の上昇	2号炉	地震の揺れにより、燃料集合体表面の放射性物質を含んだ鉄錆び等が燃料プール水に遊離したことによる、燃料プール水の放射能の上昇。	VI
175	駿河湾(浜岡)	【駿河湾の地震】非常用ディーゼル発電機の排気消音器の吸音材カバー固定金具の外れおよび台座シール材の劣化	3号炉	屋外の塩害環境による固定金具の腐食と地震の揺れによる影響による、非常用ディーゼル発電機(A)排気消音器の吸音材カバー固定金具の一部外れ、及び非常用ディーゼル発電機(B)の排気消音器台座シール材の劣化。	III VI
176	駿河湾(浜岡)	【駿河湾の地震】非常用ディーゼル発電機(A)排気消音器の吸音材カバー固定金具等の外れ	4号炉	屋外の塩害環境による固定金具の腐食と地震の揺れによる影響による、非常用ディーゼル発電機(A)排気消音器の吸音材カバー固定金具の一部外れ、及び一部カバーのずれ。	III VI
177	駿河湾(浜岡)	【駿河湾の地震】補助変圧器過電流トリップ	5号炉	地震の振動でトリップ接点が接触したことによる保護継電器の誤動作。	VI
178	駿河湾(浜岡)	【駿河湾の地震】制御棒駆動機構モータ制御ユニットの故障警報点灯について	5号炉	上記、補助変圧器過電流トリップ事象により、制御棒駆動機構モータ制御装置が一時停止したことによる警報発信。	VI
179	駿河湾(浜岡)	【駿河湾の地震】原子炉建屋管理区域区分の変更	5号炉	地震の揺れで原子炉建屋5階オペフロ高所に蓄積していた放射性物質が落下し、原子炉建屋全体に拡散したことによる、燃料交換エリア床面の放射性物質密度上昇に伴う放射線管理区分の変更。	VI

地震被害発生要因：I：地震の不等沈下による損傷 II：建物間の相対変位による損傷 III：地震の揺れによる施設の損傷・転倒・落下等 IV：周辺斜面の崩落 V：使用済燃料プールスロッシングによる溢水 VI：その他(地震の揺れによる警報発信等、施設の損傷を伴わないI～V以外の要因等)

原子力発電所における地震被害事例の要因整理 (12/13)

地震被害に関する NUCIA 情報の検討内容					
No.	対象地震 (発電所)	件名	号炉	地震被害事象及び発生要因の概要	地震被害 発生要因
180	駿河湾 (浜岡)	【駿河湾の地震】計測制御系定電圧定周波数電源装置のインバーター過電流による電源切替(通常予備)	5号炉	地震により、4.5号炉が原子炉スクラムした瞬間の発電機出力低下を5号炉の系統安定化装置が検知し、発電機電圧を上昇させた際の過渡的な電圧上昇及び過電流による、計測制御系定電圧定周波数電源装置の電源切替。	VI
181	駿河湾 (浜岡)	【駿河湾の地震】原子炉建屋5階(放射線管理区域内)燃料交換エリア換気放射線モニタ指示の一時的な上昇	5号炉	地震の揺れにより、燃料集合体表面の放射性物質を含んだ鉄錆び等が燃料プール水に遊離したことによる、プール表面からの放射線線量率の上昇。	VI
182	駿河湾 (浜岡)	【駿河湾の地震】燃料プール水の放射能の上昇	5号炉		VI
183	駿河湾 (浜岡)	【駿河湾の地震】原子炉建屋3階(放射線管理区域内)燃料プール冷却浄化系ポンプ室の放射線モニタ指示の上昇	5号炉		VI
184	駿河湾 (浜岡)	【駿河湾の地震】非常用ガス処理系(B)放射線モニタ下限点灯	5号炉	地震の振動による補助変圧器トリップに伴う、電圧の一時的な低下によるモニタ指示値の一時的な低下。	VI
185	駿河湾 (浜岡)	【駿河湾の地震】非常用ディーゼル発電機(B)排気消音器の吸音材カバー固定金具等の外れ	5号炉	屋外の塩害環境による固定金具の腐食と地震の揺れによる影響による、非常用ディーゼル発電機(B)排気消音器の吸音材カバー固定金具の一部外れ、及び一部カバーのずれ。	III VI
186	東北地方 太平洋沖 (女川)	【東日本大震災関連】屋外重油タンクの倒壊	1号炉	津波の影響による、補助ボイラー用重油タンクの倒壊、重油移送ポンプの浸水及び油輸送管の損傷。	VI
187	東北地方 太平洋沖 (女川)	【東日本大震災関連】原子炉補機冷却水系熱交換器(B)室、高圧炉心スプレイ補機冷却水系熱交換器室および海水ポンプ室への浸水	2号炉	津波の影響による、原子炉建屋地下3階の非管理区域のRCW熱交換器(A)(B)室、HPCW熱交換器室、エレベーターエリアにアクセスする階段室及び海水ポンプ室への海水の流入、RCWポンプ(B)、(D)及びHPCWポンプの浸水。	VI
188	東北地方 太平洋沖 (女川)	【東日本大震災関連】1, 2, 3号炉放水口モニターの津波による浸水及び破損	1号炉 2号炉 3号炉	津波による、放水口モニターの測定・データ伝送設備の水没・破損。	VI
189	東北地方 太平洋沖 (女川)	【東日本大震災関連】当社モニタリングステーション(4局)の停電および伝送回線停止に伴う欠測	全号炉	地震・津波の影響により、牡鹿半島周辺の配電設備および伝送回線が損壊したことによる、モニタリングステーション(4局)の欠測。	III VI
190	東北地方 太平洋沖 (女川)	【東日本大震災関連】海水温度モニタリング装置の津波による破損に伴う全局欠測	全号炉	津波により、海水温度モニタリング装置のデータ伝送設備が冠水し破損したことによる全局欠測。	VI
191	東北地方 太平洋沖 (女川)	【東日本大震災関連】母連しゃ断器の制御電源喪失	1号炉	地震により火災が発生した高圧電源盤の制御電源回路の溶損による地絡及び短絡の影響により、母連しゃ断器用制御電源回路の電圧が変動したことによる、リレーの動作及び「制御電源喪失」警報発信。	VI
192	東北地方 太平洋沖 (女川)	【東日本大震災関連】変圧器避圧弁の油面変動に伴う動作	1号炉	地震の揺れにより、主変圧器、起動用変圧器及び所内用変圧器内の絶縁油の油面が変動して内部圧力が上昇したことによる、避圧弁の動作。	VI
193	東北地方 太平洋沖 (女川)	【東日本大震災関連】燃料取替エリア放射線モニタ(A)記録計の指示不良	3号炉	指示不良による、燃料取替エリア放射線モニタ(A)記録計の指示値の一時的な変動。	VI
194	東北地方 太平洋沖 (女川)	【東日本大震災関連】変圧器避圧弁の油面変動に伴う動作	3号炉	地震の揺れにより、主変圧器及び所内用変圧器内の絶縁油の油面が変動して内部圧力が上昇したことによる、避圧弁の動作。	VI
195	東北地方 太平洋沖 (女川)	【東日本大震災関連】125V直流主母線盤の地絡(計2件発見)	1号炉	火災により配線が地絡したことによる、125V直流分電盤の地絡警報発信。	VI
196	東北地方 太平洋沖 (女川)	【東日本大震災関連】125V直流主母線盤の地絡(計4件発見)	3号炉	津波により、除塵装置制御盤が水没して地絡したことによる、125V直流電源設備の地絡警報発信。	VI
197	東北地方 太平洋沖 (女川)	【東日本大震災関連】ほう酸水貯蔵タンク水位指示回路不良	1号炉	火災による高圧電源盤の地絡電流により、電源ヒューズが断線して電源がなくなったことによる、ほう酸水貯蔵タンク水位指示計のスケールダウン。	VI
198	東北地方 太平洋沖 (女川)	【東日本大震災関連】変圧器避圧弁の油面変動に伴う動作(計7件)	2号炉	地震の揺れにより、主変圧器、起動用変圧器、所内用変圧器及び補助ボイラー用変圧器内の絶縁油の油面が変動して内部圧力が上昇したことによる、避圧弁の動作。	VI
199	東北地方 太平洋沖 (女川)	【東日本大震災関連】125V直流主母線盤の地絡	2号炉	津波により、原子炉補機冷却系/原子炉補機冷却海水系(B)制御回路の電動弁、非放射性ドレン移送系のサンプポンプ操作箱、及び除塵装置制御盤が水没して地絡したことによる、125V直流電源設備の地絡警報発信。	VI
200	東北地方 太平洋沖 (女川)	【東日本大震災関連】非常用ディーゼル発電機(A)界磁回路の損傷	1号炉	火災により、同期検出継電器と接続している制御ケーブルが溶損して地絡し、地絡に伴いDG(A)しゃ断器が自動投入されたため界磁過電圧が生じたことによる、バリスタの損傷、断線及びダイオードの短絡。	VI
201	東北地方 太平洋沖 (女川)	【東日本大震災関連】高圧炉心スプレイ系圧力抑制室吸込弁自動での全開動作不能	3号炉	地震により、高圧炉心スプレイ系圧力抑制室吸込弁の開閉指示を行うスイッチ等が誤動作したことによる自動での全開動作不能。	VI
202	東北地方 太平洋沖 (東海第二)	【東日本大震災関連】非常用ディーゼル発電機2C用海水ポンプの自動停止について	-	津波により、非常用ディーゼル発電機2C用海水ポンプ電動機が水没したことによる、当該海水ポンプの自動停止。	VI
203	東北地方 太平洋沖 (東海第二)	【東日本大震災関連】125V蓄電池2B室における溢水について	-	実験室サンプ(管理区域内)と125V蓄電池2B室(非管理区域内)のドレンファンネルを接続する配管が存在していたこと、及び当該ファンネルに高低差がなく逆流防止措置が講じられていなかったことにより、当該サンプ水が当該ファンネルへ流入したことによる、125V蓄電池2B室における溢水。	VI
204	東北地方 太平洋沖 (東海第二)	【東日本大震災関連】東海第二発電所 固体廃棄物貯蔵用サイトバンカプール水飛散	-	地震による、廃棄物処理建屋固体廃棄物貯蔵用サイトバンカプールの溢水。	VI
205	東北地方 太平洋沖 (東海第二)	【東日本大震災関連】D/W床及び機器ドレンサンプレベルスイッチの地絡	-	流入水により、床ドレン及び機器ドレンサンプレベルスイッチが被水したことによる、当該サンプレベルスイッチ回路の地絡。	VI
206	東北地方 太平洋沖 (東海第二)	【東日本大震災関連】T/B機器ドレンサンプBからの水漏れ	-	サンプ電源喪失中における、電動機駆動原子炉給水ポンプシール水の流入による、タービン建屋機器ドレンサンプ(B)からの水漏れ。	VI

地震被害発生要因：Ⅰ：地震の不等沈下による損傷 Ⅱ：建物間の相対変位による損傷 Ⅲ：地震の揺れによる施設の損傷・転倒・落下等 Ⅳ：周辺斜面の崩落 Ⅴ：使用済燃料プールのロッシングによる溢水 VI：その他(地震の揺れによる警報発信等、施設の損傷を伴わないⅠ～Ⅴ以外の要因等)

原子力発電所における地震被害事例の要因整理 (13/13)

地震被害に関する NUCLA 情報の検討内容					
No.	対象地震 (発電所)	件名	号炉	地震被害事象及び発生要因の概要	地震被害 発生要因
207	東北地方 太平洋沖 (東海第二)	【東日本大震災関連】 主変圧器, 起動変圧器(2A, 2B) 放圧管からの絶縁油漏えい	-	地震動により, 主変圧器及び起動変圧器(2A, 2B)内の絶縁油の油面が変動して放圧板に漏れが生じたことによる, 放圧管からの絶縁油の漏えい。	VI
208	東北地方 太平洋沖 (東海第二)	【東日本大震災関連】 津波による屋外機器の被水(安重設備以外)	-	津波による, CWP 潤滑水ポンプ等の屋外機器の被水。	VI
209	東北地方 太平洋沖 (東海第二)	【東日本大震災関連】 津波による取水口電気室建屋の損傷	-	地震・津波による, 取水口電気室の建具(窓, シャッター)の割れ・歪み。	III VI

地震被害発生要因：Ⅰ：地震の不等沈下による損傷 Ⅱ：建物間の相対変位による損傷 Ⅲ：地震の揺れによる施設の損傷・転倒・落下等 Ⅳ：周辺斜面の崩落 Ⅴ：使用済燃料プールのスロッシングによる溢水 VI：その他（地震の揺れによる警報発信等，施設の損傷を伴わないⅠ～Ⅴ以外の要因等）

添付資料 3-2

福島第二原子力発電所における地震被害事例の要因整理 (1/13)

No.	件名	号炉	地震被害事象及び発生要因の概要	地震被害発生要因
地震被害発生要因 I				※下線は要因 I 相当箇所
1	【太平洋沖地震】 水素注入設備の水素注入設備廻り全体的に地盤沈下	4号炉	水素注入設備廻りが全体的に地盤沈下 エリア：山一水素注入設備	I
2	【太平洋沖地震】 開閉所南側オープントレンチ 周辺埋戻部沈下, 亀裂あり	その他	地震によりトレンチ周辺埋戻り部沈下, 亀裂あり	I

地震被害発生要因：I：地震の不等沈下による損傷 II：建物間の相対変位による損傷 III：地震の揺れによる施設の損傷・転倒・落下等 IV：周辺斜面の崩落 V：使用済燃料プールのスロッシングによる溢水 VI：その他（地震の揺れによる警報発信等、施設の損傷を伴わないI～V以外の要因等）

福島第二原子力発電所における地震被害事例の要因整理(2/13)

No.	件名	号炉	地震被害事象及び発生要因の概要	地震被害発生要因
地震被害発生要因 II				※下線は要因II相当箇所
3	【太平洋沖地震】2uR/B-T/B 間エキスパンションジョイントのコーキング損傷(3箇所)	2号炉	原子炉建屋-タービン建屋間エキスパンションジョイントのコーキング損傷 エリア:原子炉建屋	II, III
4	【太平洋沖地震】2uR/B 大物搬入口のエキスパンションジョイントのコンクリート剥落	2号炉	原子炉建屋大物搬入口のエキスパンションジョイントのコンクリート剥落 エリア:原子炉建屋	II, III
5	【太平洋沖地震】3uR/B-T/B 間のエキスパンションジョイントのコンクリート剥落	3号炉	原子炉建屋-タービン建屋間のエキスパンションジョイントのコンクリート剥落 エリア:原子炉建屋	II, III
6	【太平洋沖地震】3uT/B-C/B 間(1F)エキスパンションジョイントのコンクリート剥落	3号炉	タービン建屋-コントロール建屋間エキスパンションジョイントのコンクリート剥落 エリア:タービン建屋	II, III
7	【太平洋沖地震】3uT/B-C/B 間(2F)エキスパンションジョイントのコンクリート剥落	3号炉	タービン建屋-コントロール建屋間エキスパンションジョイントのコンクリート剥落 エリア:タービン建屋	II, III
8	【太平洋沖地震】3uS/B-C/B 間エキスパンションジョイントのシール破断	3号炉	サービス建屋-コントロール建屋間エキスパンションジョイントのシール破断 エリア:サービス建屋	II, III
9	【太平洋沖地震】1uCH/B-R/B 間(2F)エキスパンションジョイントのコンクリート剥落	1号炉	チャコール建屋-原子炉建屋間エキスパンションジョイントのコンクリート剥落 エリア:チャコール建屋	II, III
10	【太平洋沖地震】1uCH/B-R/B 間(B1)エキスパンションジョイントのコンクリート剥落	1号炉	チャコール建屋-原子炉建屋間エキスパンションジョイントのコンクリート剥落 エリア:チャコール建屋	II, III
11	【太平洋沖地震】3uCH/B-C/B 間エキスパンションジョイントのコンクリート剥離	3号炉	チャコール建屋-コントロール建屋間エキスパンションジョイントのコンクリート剥離 エリア:チャコール建屋	II, III

地震被害発生要因: I:地震の不等沈下による損傷 II:建物間の相対変位による損傷 III:地震の揺れによる施設の損傷・転倒・落下等 IV:周辺斜面の崩落 V:使用済燃料プールの溢水 VI:その他(地震の揺れによる警報発信等,施設の損傷を伴わないI~V以外の要因等)

福島第二原子力発電所における地震被害事例の要因整理 (3/13)

No.	件名	号炉	地震被害事象及び発生要因の概要	地震被害発生要因
地震被害発生要因 III				※下線は要因III相当箇所
12	【太平洋沖地震】2uR/B-T/B 間エキスパンションジョイントのコーキング損傷 (3箇所)	2号炉	原子炉建屋-タービン建屋間エキスパンションジョイントのコーキング損傷 エリア：原子炉建屋	II, III
13	【太平洋沖地震】2uR/B 大物搬入口のエキスパンションジョイントのコンクリート剥落	2号炉	原子炉建屋大物搬入口のエキスパンションジョイントのコンクリート剥落 エリア：原子炉建屋	II, III
14	【太平洋沖地震】3uR/B-T/B 間のエキスパンションジョイントのコンクリート剥落	3号炉	原子炉建屋-タービン建屋間のエキスパンションジョイントのコンクリート剥落 エリア：原子炉建屋	II, III
15	【太平洋沖地震】3uT/B-C/B 間(1F)エキスパンションジョイントのコンクリート剥落	3号炉	タービン建屋-コントロール建屋間エキスパンションジョイントのコンクリート剥落 エリア：タービン建屋	II, III
16	【太平洋沖地震】3uT/B-C/B 間(2F)エキスパンションジョイントのコンクリート剥落	3号炉	タービン建屋-コントロール建屋間エキスパンションジョイントのコンクリート剥落 エリア：タービン建屋	II, III
17	【太平洋沖地震】3uS/B-C/B 間エキスパンションジョイントのシール破断	3号炉	サービス建屋-コントロール建屋間エキスパンションジョイントのシール破断 エリア：サービス建屋	II, III
18	【太平洋沖地震】1uCH/B-R/B 間 (2F)エキスパンションジョイントのコンクリート剥落	1号炉	チャコール建屋-原子炉建屋間エキスパンションジョイントのコンクリート剥落 エリア：チャコール建屋	II, III
19	【太平洋沖地震】1uCH/B-R/B 間 (B1)エキスパンションジョイントのコンクリート剥落	1号炉	チャコール建屋-原子炉建屋間エキスパンションジョイントのコンクリート剥落 エリア：チャコール建屋	II, III
20	【太平洋沖地震】3uCH/B-C/B 間エキスパンションジョイントのコンクリート剥離	3号炉	チャコール建屋-コントロール建屋間エキスパンションジョイントのコンクリート剥離 エリア：チャコール建屋	II, III
21	【太平洋沖地震】3uCH/B-C/B 間エキスパンションジョイントのコンクリート割れ	3号炉	チャコール建屋-コントロール建屋間エキスパンションジョイントのコンクリート割れ エリア：チャコール建屋	II, III
22	【太平洋沖地震】FPC ポンプ A 室の床にコンクリート片散乱 (壁にヒビ有)	1号炉	床にコンクリート片散乱, 壁にヒビ有り エリア：原子炉建屋	III
23	【太平洋沖地震】ISI 検査室空調機の扉が外れている	1号炉	空調機の扉外れ エリア：原子炉建屋	III
24	【太平洋沖地震】CRD 運搬用台車の固定治具外れ	1号炉	搬用台車の固定治具外れ エリア：原子炉建屋	III
25	【太平洋沖地震】R/B 南側階段室前 ダクトのボルト脱落	1号炉	ダクトのボルト脱落 エリア：原子炉建屋	III
26	【太平洋沖地震】RHRCHx (A, C) 点検用架台の散乱	1号炉	残留熱除去冷却系海水熱交換器建屋 (A, C) 点検用架台の散乱 エリア：残留熱除去冷却系海水熱交換器建屋	III
27	【太平洋沖地震】大物搬入口前非常口表示灯の上部カバー外れ	1号炉	表示灯の上部カバー外れ エリア：原子炉建屋	III
28	【太平洋沖地震】D/G1A 工具箱の転倒・倒壊	1号炉	非常用ディーゼル発電機 1A 工具箱の転倒・倒壊 エリア：原子炉建屋	III
29	【太平洋沖地震】原子炉建屋入口の床・壁に損傷あり	1号炉	床・壁に損傷有り エリア：原子炉建屋	III
30	【太平洋沖地震】原子炉建屋連絡通路の壁に損傷有り	1号炉	壁に損傷有り エリア：原子炉建屋	III
31	【太平洋沖地震】蛍光灯の配線用カバー外れ箇所有り (東側3箇所)	1号炉	蛍光灯配線用カバーの外れ有り エリア：原子炉建屋	III
32	【太平洋沖地震】R/B 排風機(A) 架台のズレ有り	1号炉	原子炉建屋排風機(A) 架台のズレ有り エリア：タービン建屋	III
33	【太平洋沖地震】溢水フェンスの転倒	1号炉	溢水フェンスの転倒 エリア：原子炉建屋	III
34	【太平洋沖地震】CRD 運搬用台車の固定治具外れ	1号炉	制御棒駆動系運搬用台車の固定治具外れ エリア：原子炉建屋	III
35	【太平洋沖地震】EECW ポンプ (B) 付近に蛍光灯の割れ有り	2号炉	蛍光灯の非常用補機冷却系ポンプ (B) 付近に蛍光灯の割れ有り エリア：海水熱交換器建屋	III
36	【太平洋沖地震】北側 通路の移動物あり	2号炉	通路の移動物あり エリア：原子炉建屋	III
37	【太平洋沖地震】北東側 通路の移動物あり	2号炉	通路の移動物あり エリア：原子炉建屋	III

地震被害発生要因： I：地震の不等沈下による損傷 II：建物間の相対変位による損傷 III：地震の揺れによる施設の損傷・転倒・落下等 IV：周辺斜面の崩落 V：使用済燃料プールのスロッシングによる溢水 VI：その他 (地震の揺れによる警報発信等, 施設の損傷を伴わない I～V 以外の要因等)

福島第二原子力発電所における地震被害事例の要因整理(4/13)

No.	件名	号炉	地震被害事象及び発生要因の概要	地震被害発生要因
38	【太平洋沖地震】FDWバルブ室のブローアウトパネル破損あり	2号炉	ブローアウトパネル破損あり エリア：原子炉建屋	Ⅲ
39	【太平洋沖地震】北側 通路の移動物あり	2号炉	通路の移動物あり エリア：原子炉建屋	Ⅲ
40	【太平洋沖地震】西側 通路の移動物あり	2号炉	通路の移動物あり エリア：原子炉建屋	Ⅲ
41	【太平洋沖地震】南側 通路の蛍光灯落下	2号炉	蛍光灯落下 エリア：原子炉建屋	Ⅲ
42	【太平洋沖地震】東側 通路の移動物あり	2号炉	通路の移動物あり エリア：原子炉建屋	Ⅲ
43	【太平洋沖地震】R/B MCC 2B-1-1 前の移動物あり	2号炉	モータコントロールセンタ 2B-1-1 前の移動物あり エリア：原子炉建屋	Ⅲ
44	【太平洋沖地震】西側 通路の移動物あり	2号炉	通路の移動物あり エリア：原子炉建屋	Ⅲ
45	【太平洋沖地震】CUW 再生熱交換機の蛍光灯の破損、その他散乱物あり	2号炉	原子炉冷却材浄化系再生熱交換機の蛍光灯の破損、その他散乱物あり エリア：原子炉建屋	Ⅲ
46	【太平洋沖地震】RHRSラプチャディスク(A)の破損可能性有り(流出跡らしきもの確認)	2号炉	残留熱除去海水系ラプチャディスク(A)の破損可能性有り(流出跡らしきもの確認) エリア：海水熱交換器建屋・ヤド	Ⅲ
47	【太平洋沖地震】CRD搬出入口(エレベータ前)のCRD搬出入口ハッチの施錠破損(ハッチ開放状態)	3号炉	制御棟駆動系搬出入口ハッチの施錠破損(ハッチ開放状態) エリア：原子炉建屋	Ⅲ
48	【太平洋沖地震】オペフロのサービストール転倒(ドライヤ吊り具)	3号炉	サービストール転倒(ドライヤ吊り具) エリア：原子炉建屋	Ⅲ
49	【太平洋沖地震】燃料交換床空調機室資材ラックが地震により転倒	3号炉	資材ラックが地震により転倒 エリア：原子炉建屋	Ⅲ
50	【太平洋沖地震】南東側廊下ハッチ付近の金属製落下物あり(5cm×5cm)	3号炉	金属製落下物あり(5cm×5cm) エリア：原子炉建屋	Ⅲ
51	【太平洋沖地震】5階南西側廊下の仮置き品(固縛あり)が地震により移動	3号炉	仮置き品(固縛あり)が地震により移動 エリア：原子炉建屋	Ⅲ
52	【太平洋沖地震】CRD補修室の仮置き治具が地震により移動	3号炉	仮置き治具が地震により移動 エリア：原子炉建屋	Ⅲ
53	【太平洋沖地震】北側廊下の仮置き資材(足場材・フェンス)転倒	3号炉	仮置き資材(足場材・フェンス)転倒 エリア：原子炉建屋	Ⅲ
54	【太平洋沖地震】ISIテストピースの地震によりテストピースが移動	3号炉	地震によりテストピースが移動 エリア：原子炉建屋	Ⅲ
55	【太平洋沖地震】ISI検査室内ラックの地震により室内のラックが移動	3号炉	地震により室内のラックが移動 エリア：原子炉建屋	Ⅲ
56	【太平洋沖地震】SLC受けタンクの地震により移動	3号炉	ほう酸水注入系受けタンクが地震により移動 エリア：原子炉建屋	Ⅲ
57	【太平洋沖地震】西側廊下の仮置き品(フェンス等)が転倒	3号炉	仮置き品(フェンス等)が転倒 エリア：原子炉建屋	Ⅲ
58	【太平洋沖地震】SRVハッチ前コンクリート遮へいの地震により移動	3号炉	コンクリート遮へいが地震により移動 エリア：原子炉建屋	Ⅲ
59	【太平洋沖地震】バイスタの地震により移動	3号炉	地震によりバイスタが移動 エリア：原子炉建屋	Ⅲ
60	【太平洋沖地震】屋上パネルの破損有り	3号炉	屋上パネルの破損有り エリア：コントロール建屋	Ⅲ
61	【太平洋沖地震】R/B天井クレーン(ケーブルトローリ)のケーブルトローリ脱線	3号炉	原子炉建屋天井クレーンケーブルトローリ脱線 エリア：原子炉建屋	Ⅲ
62	【太平洋沖地震】北東側給気ダクトのコンクリートダクト間から水漏れ有り	4号炉	コンクリートダクト間から水漏れ有り(給気ダクトは外観異常なし) エリア：原子炉建屋	Ⅲ
63	【太平洋沖地震】CRD貯蔵室(施錠部破損)	4号炉	施錠部破損有り(可燃性ガス濃度制御系 再結合器(B)他の外観異常なし) エリア：原子炉建屋	Ⅲ
64	【太平洋沖地震】RHR-66配管床貫通部板金破損	4号炉	RHR配管床貫通部板金破損有り エリア：原子炉建屋	Ⅲ
65	【太平洋沖地震】RHRSラプチャディスク(A)(B)の破損有り	4号炉	残留熱除去海水系ラプチャディスク(A)(B)の破損有り エリア：海水熱交換器建屋・ヤド	Ⅲ

地震被害発生要因：Ⅰ：地震の不等沈下による損傷 Ⅱ：建物間の相対変位による損傷 Ⅲ：地震の揺れによる施設の損傷・転倒・落下等 Ⅳ：周辺斜面の崩落 Ⅴ：使用済燃料プールのスロッシングによる溢水 Ⅵ：その他(地震の揺れによる警報発信等、施設の損傷を伴わないⅠ～Ⅴ以外の要因等)

福島第二原子力発電所における地震被害事例の要因整理 (5/13)

No.	件名	号炉	地震被害事象及び発生要因の概要	地震被害発生要因
66	【太平洋沖地震】HPCSSラプチャーディスクの破損有り	4号炉	高压炉心スプレイ補機冷却海水系ラプチャーディスクの破損有り エリア：海水熱交換器建屋・ヤード	Ⅲ
67	【太平洋沖地震】低圧タービンA軸受油切とローターの接触痕あり	1号炉	低圧タービンA軸受油切の軸受油切とローターの接触痕あり エリア：タービン建屋	Ⅲ
68	【太平洋沖地震】低圧タービンB軸受油切とローターの接触痕あり	1号炉	低圧タービンB軸受油切の軸受油切とローターの接触痕あり エリア：タービン建屋	Ⅲ
69	【太平洋沖地震】低圧タービンC軸受油切とローターの接触痕あり	1号炉	低圧タービンC軸受油切の軸受油切とローターの接触痕あり エリア：タービン建屋	Ⅲ
70	【太平洋沖地震】ミドルスタンダードの基礎コンクリート表面にひびあり 基礎ボルト移動（ズレ）あとあり（2mm）	1号炉	・ミドルスタンダードの基礎コンクリート表面にひびあり ・基礎ボルト移動（ズレ）あとあり（2mm） エリア：タービン建屋	Ⅲ
71	【太平洋沖地震】復水器（C）北側通路のコンクリ破片有り	1号炉	コンクリ破片有り エリア：タービン建屋	Ⅲ
72	【太平洋沖地震】第5給水加熱器（C）付近 壁面・床面の壁にひび割れ有り	1号炉	・壁面ひび割れ有り ・床面コンクリ破片有り エリア：タービン建屋	Ⅲ
73	【太平洋沖地震】排ガス予冷器（A）室の床面にコンクリ破片有り	1号炉	排ガス予冷器（A）の床面にコンクリ破片有り エリア：タービン建屋	Ⅲ
74	【太平洋沖地震】排ガス予冷器（B）室の床面にコンクリ破片有り	1号炉	排ガス予冷器（B）の床面にコンクリ破片有り エリア：タービン建屋	Ⅲ
75	【太平洋沖地震】高压復水ポンプAの上部壁に損傷あり	1号炉	高压復水ポンプAの上部壁に損傷あり エリア：タービン建屋	Ⅲ
76	【太平洋沖地震】主排気ダクトの床ブロックの浮き上がり有 塀の剥離有り	1号炉	・主排気ダクトの床ブロックの浮き上がり有り ・塀の剥離有り エリア：コントロール建屋	Ⅲ
77	【太平洋沖地震】本体置換用窒素ガスボンベ出口弁の当該弁ユニオン部より漏洩	1号炉	本体置換用窒素ガスボンベ出口弁の当該弁ユニオン部より漏洩 エリア：ヤード	Ⅲ
78	【太平洋沖地震】復水脱塩塔Fの壁面にひび割れ有り	2号炉	復水脱塩塔Fの壁面にひび割れ有り エリア：タービン建屋	Ⅲ
79	【太平洋沖地震】復水脱塩塔Hの壁面にひび割れ有り	2号炉	復水脱塩塔Hの壁面にひび割れ有り エリア：タービン建屋	Ⅲ
80	【太平洋沖地震】復水脱塩塔Jの壁面にひび割れ有り	2号炉	復水脱塩塔Jの壁面にひび割れ有り エリア：タービン建屋	Ⅲ
81	【太平洋沖地震】低圧タービンA/B/Cの軸受油切とローターの接触痕あり	2号炉	低圧タービンA/B/C軸受油切の軸受油切とローターの接触痕あり エリア：タービン建屋	Ⅲ
82	【太平洋沖地震】I A空気圧縮機ユニットA用サイトグラスの破損（白濁）D210A	2号炉	計装用圧縮空気系空気圧縮機ユニットA用サイトグラスの破損（白濁）D210A エリア：タービン建屋	Ⅲ
83	【太平洋沖地震】I A空気圧縮機ユニットA用サイトグラスの破損（白濁）D211A	2号炉	計装用圧縮空気系空気圧縮機ユニットA用サイトグラスの破損（白濁）D211A エリア：タービン建屋	Ⅲ
84	【太平洋沖地震】I A空気圧縮機ユニットB用サイトグラスの破損（白濁）D210B	2号炉	計装用圧縮空気系空気圧縮機ユニットB用サイトグラスの破損（白濁）D210B エリア：タービン建屋	Ⅲ
85	【太平洋沖地震】I A空気圧縮機ユニットB用サイトグラスの破損（白濁）D211B	2号炉	計装用圧縮空気系空気圧縮機ユニットB用サイトグラスの破損（白濁）D211B エリア：タービン建屋	Ⅲ
86	【太平洋沖地震】湿分離器Aの①壁の剥離 ②保温材一部落下 ③オイルスナッパー油漏れ	3号炉	・壁の剥離 ・保温材一部落下 ・オイルスナッパー油漏れ エリア：タービン建屋	Ⅲ

地震被害発生要因：Ⅰ：地震の不等沈下による損傷 Ⅱ：建物間の相対変位による損傷 Ⅲ：地震の揺れによる施設の損傷・転倒・落下等 Ⅳ：周辺斜面の崩落 Ⅴ：使用済燃料プールのロッシングによる溢水 Ⅵ：その他（地震の揺れによる警報発信等、施設の損傷を伴わないⅠ～Ⅴ以外の要因等）

福島第二原子力発電所における地震被害事例の要因整理 (6/13)

No.	件名	号炉	地震被害事象及び発生要因の概要	地震被害発生要因
87	【太平洋沖地震】 グランド蒸気蒸化器の保温材一部落下	3号炉	グランド蒸気蒸化器の保温材一部落下 エリア：タービン建屋	Ⅲ
88	【太平洋沖地震】 高圧シールド、シールド支柱の支柱脇壁のコンクリート剥がれ（海側） 遮蔽板支柱基礎ボルトにゆるみ有り	3号炉	・高圧シールド、シールド支柱の支柱脇壁のコンクリート剥がれ（海側） ・遮蔽板支柱基礎ボルトにゆるみ有り エリア：タービン建屋	Ⅲ
89	【太平洋沖地震】 低圧タービンA/B/C軸受油切の軸受油切とローターの接触痕あり	3号炉	低圧タービンA/B/C軸受油切の軸受油切とローターの接触痕あり エリア：タービン建屋	Ⅲ
90	【太平洋沖地震】 ミドルスタンダードのコンクリート表面に割れあり ズレ跡(2mm程度)あり センターキーズレ跡あり	3号炉	・コンクリート表面に割れあり ・ズレ跡(2mm程度)あり ・センターキーズレ跡あり エリア：タービン建屋	Ⅲ
91	【太平洋沖地震】 低圧シールドの破片あり 基礎ボルトゆるみ有り	3号炉	・低圧シールドの破片あり ・基礎ボルトゆるみ有り エリア：タービン建屋	Ⅲ
92	【太平洋沖地震】 IA除湿装置(A)の制御盤内基礎部にヒビ1mm×300mm(幅×長さ)	3号炉	計装用圧縮空気系除湿装置(A)の制御盤内基礎部にヒビ有り(1mm×300mm(幅×長さ)) エリア：タービン建屋	Ⅲ
93	【太平洋沖地震】 IA除湿装置(B)の制御盤内基礎部にヒビ1~2mm×300mm(幅×長さ)	3号炉	計装用圧縮空気系除湿装置(B)の制御盤内基礎部にヒビ有り(1~2mm×300mm(幅×長さ)) エリア：タービン建屋	Ⅲ
94	【太平洋沖地震】 P./C-3B-2付近の保温材が落下	3号炉	パワーセンター3B-2付近の保温材落下 エリア：コントロール建屋	Ⅲ
95	【太平洋沖地震】 I P B冷却装置室の入口右側（西側）ひび有り（他2件）	3号炉	・壁ひび有り ・コンクリート破片有り ・壁剥がれ有り エリア：タービン建屋	Ⅲ
96	【太平洋沖地震】 東側ダスト放射線モニタ装置室の上部ダクトからと思われる破片有り	3号炉	上部ダクトからと思われる破片有り エリア：タービン建屋	Ⅲ
97	【太平洋沖地震】 T/B入口壁の壁にひび、剥離有り	3号炉	壁にひび、剥離有り エリア：タービン建屋	Ⅲ
98	【太平洋沖地震】 湿分離器Aの①壁の剥離 ②保温材一部落下 ③オイルスナッパ油漏れ	3号炉	・壁の剥離 ・保温材一部落下 ・オイルスナッパ油漏れ エリア：タービン建屋	Ⅲ
99	【太平洋沖地震】 湿分離器Bの壁の剥離あり	3号炉	湿分離器Bの壁の剥離あり エリア：タービン建屋	Ⅲ
100	【太平洋沖地震】 高圧シールド、シールド支柱の支柱脇壁のコンクリート剥がれ（海側） 遮蔽板支柱基礎ボルトにゆるみ有り	3号炉	・高圧シールド、シールド支柱の支柱脇壁のコンクリート剥がれ（海側） ・遮蔽板支柱基礎ボルトにゆるみ有り エリア：タービン建屋	Ⅲ
101	【太平洋沖地震】 PLR ボンブインペラ展示室の遮蔽材（ガラス）破損	3号炉	PLR ボンブインペラ展示室の遮蔽材（ガラス）破損 エリア：タービン建屋	Ⅲ
102	【太平洋沖地震】 IA除湿装置(A)の制御盤内基礎部にヒビ1mm×300mm(幅×長さ)	3号炉	計装用圧縮空気系除湿装置(A)の制御盤内基礎部にヒビ有り(1mm×300mm(幅×長さ)) エリア：タービン建屋	Ⅲ
103	【太平洋沖地震】 IA除湿装置(B)の制御盤内基礎部にヒビ1~2mm×300mm(幅×長さ)	3号炉	計装用圧縮空気系除湿装置(B)の制御盤内基礎部にヒビ有り(1~2mm×300mm(幅×長さ)) エリア：タービン建屋	Ⅲ
104	【太平洋沖地震】 P./C-3B-2付近ケーブルトレイのケーブルトレイ廻りのカバーが外れている。	3号炉	パワーセンター3B-2付近ケーブルトレイのカバー外れ エリア：コントロール建屋	Ⅲ
105	【太平洋沖地震】 低圧タービンA/B/Cの軸受油切とローターの接触痕あり	4号炉	低圧タービンA/B/C軸受油切の軸受油切とローターの接触痕あり エリア：タービン建屋	Ⅲ

地震被害発生要因：Ⅰ：地震の不等沈下による損傷 Ⅱ：建物間の相対変位による損傷 Ⅲ：地震の揺れによる施設の損傷・転倒・落下等 Ⅳ：周辺斜面の崩落 Ⅴ：使用済燃料プールのロッシングによる溢水 Ⅵ：その他（地震の揺れによる警報発信等、施設の損傷を伴わないⅠ～Ⅴ以外の要因等）

福島第二原子力発電所における地震被害事例の要因整理(7/13)

No.	件名	号炉	地震被害事象及び発生要因の概要	地震被害発生要因
106	【太平洋沖地震】ミドルスタンダードのコンクリート表面に割れあり ズレ跡(2mm程度)あり センターキーズレ跡あり	4号炉	・コンクリート表面に割れあり ・ズレ跡(2mm程度)あり ・センターキーズレ跡あり エリア:タービン建屋	Ⅲ
107	【太平洋沖地震】壁捨て型枠脱落(ヒーターA北東側)	4号炉	壁捨て型枠脱落 エリア:タービン建屋	Ⅲ
108	【太平洋沖地震】壁捨て型枠脱落(ヒーターB南西側)	4号炉	壁捨て型枠脱落 エリア:タービン建屋	Ⅲ
109	【太平洋沖地震】N21-F314A(T/DRFP再循環流量調節弁 南側壁)の壁捨て型枠脱落	4号炉	T/DRFP再循環流量調節弁南側壁の壁捨て型枠脱落 エリア:タービン建屋	Ⅲ
110	【太平洋沖地震】N21-F314A(T/DRFP再循環流量調節弁 北側壁)の壁捨て型枠脱落	4号炉	T/DRFP再循環流量調節弁北側壁の壁捨て型枠脱落 エリア:タービン建屋	Ⅲ
111	【太平洋沖地震】シャワー滅菌装置バイパス弁の地震によりフランジ部パッキン不良、水が大量に飛散	その他	地震によりシャワー滅菌装置バイパス弁のフランジ部パッキン不良、水が大量に飛散 エリア:廃棄物処理建屋	Ⅲ
112	【太平洋沖地震】純水タンクNo.1&No.2タンク側面に膨らみあり等。	その他	・純水タンクNo.1タンク基礎部に亀裂&ボルト折損あり。 ・純水タンクNo.1&No.2タンク側面に膨らみあり。 エリア:廃棄物処理建屋	Ⅲ
113	【太平洋沖地震】前処理 ソーダ灰溶解用昇降階段の脚部損傷	その他	ソーダ灰溶解用昇降階段脚部損傷 エリア:廃棄物処理建屋	Ⅲ
114	【太平洋沖地震】水処理 純水タンクB水位計(Y42-LI-221B)指示針の脱落	その他	純水タンクB水位計(Y42-LI-221B)の指示針が脱落 エリア:廃棄物処理建屋	Ⅲ
115	【太平洋沖地震】前処理 A-MVF圧力損失検出配管(LS-008A)の亀裂発生	その他	A-MVF圧力損失検出配管(LS-008A)に亀裂が生じ水漏れ エリア:廃棄物処理建屋	Ⅲ
116	【太平洋沖地震】前処理 B-MVF圧力損失検出配管(LS-008B)の亀裂発生	その他	B-MVF圧力損失検出配管(LS-008B)に亀裂が生じ水漏れ エリア:廃棄物処理建屋	Ⅲ
117	【太平洋沖地震】RWIA圧縮機B気水分離器のフランジ部よりエアリーク	全号炉	RW計装用圧縮空気系圧縮機B気水分離器フランジ部よりエアリーク エリア:廃棄物処理建屋	Ⅲ
118	【太平洋沖地震】3・4RW焼却設備廃油タンクレベル計の指示不良	全号炉	3・4RW焼却設備廃油タンクレベル計の指示が38%→8%に下降し、復帰しない。 エリア:廃棄物処理建屋	Ⅲ
119	【太平洋沖地震】3・4RW濃縮廃液タンクC液位計ケーブルの断線による、指示不良	全号炉	3・4RW濃縮廃液タンクC液位計ケーブルの断線により、指示不良となっている。 エリア:廃棄物処理建屋	Ⅲ
120	【太平洋沖地震】中央操作室,RW/Bの天井ダクト落下	全号炉	天井ダクト落下 エリア:廃棄物処理建屋	Ⅲ
121	【太平洋沖地震】蛍光灯脱落および球切れ	2号炉	蛍光灯脱落および球切れ エリア:原子炉建屋	Ⅲ
122	【太平洋沖地震】P11-FQ055のCSTタンク水張り時、流れる音がしなくなり、カウントしていなかった。	1号炉	復水貯蔵タンク水張り時、流れる音がしなくなり、カウントしていなかった。 エリア:ヤード-水処理建屋	Ⅲ
123	【太平洋沖地震】APRM ch C, Dのスクラム後、記録計及びモジュールにて指示が残っていることを確認	1号炉	平均出力領域モニタ ch C, Dのスクラム後、記録計及びモジュールにて指示が残っていることを確認 エリア:コントロール建屋	Ⅲ
124	【太平洋沖地震】G41-FIS-031の地震発生により、OSにて固着	2号炉	地震発生により、G41-FIS-031がオーバースケールにて固着していると思われる。 エリア:原子炉建屋	Ⅲ
125	【太平洋沖地震】照明器具の架台からの落下(中釣り状態)	1号炉	照明器具の架台からの落下(中釣り状態) エリア:原子炉建屋	Ⅲ
126	【太平洋沖地震】2uR/B4階CUW再生熱交換機室照明器具の脱落	2号炉	照明器具の脱落 エリア:原子炉建屋	Ⅲ
127	【太平洋沖地震】引き戸の施錠装置破損およびレールカバー変形	2号炉	引き戸の施錠装置破損およびレールカバー変形 エリア:原子炉建屋	Ⅲ
128	【太平洋沖地震】2uR/B B2北東側LCWサンブ室の壁貫通配管廻りモルタル剥離	2号炉	壁貫通配管廻りモルタル剥離 エリア:原子炉建屋	Ⅲ

地震被害発生要因: I:地震の不等沈下による損傷 II:建物間の相対変位による損傷 III:地震の揺れによる施設の損傷・転倒・落下等 IV:周辺斜面の崩落 V:使用済燃料プールのロッシングによる溢水 VI:その他(地震の揺れによる警報発信等、施設の損傷を伴わないI~V以外の要因等)

福島第二原子力発電所における地震被害事例の要因整理(8/13)

No.	件名	号炉	地震被害事象及び発生要因の概要	地震被害発生要因
129	【太平洋沖地震】3uR/BCRD 貯蔵庫引き戸の施錠装置破損	3号炉	引き戸の施錠装置破損 エリア：原子炉建屋	Ⅲ
130	【太平洋沖地震】3uR/BB1 階北西側 M/C 室壁貫通配管廻りから漏水	3号炉	壁貫通配管廻りから漏水 エリア：原子炉建屋	Ⅲ
131	【太平洋沖地震】4uR/B1 階北側 RW/A 給気ファン室空調ダクトのガラリ脱落	4号炉	空調ダクトのガラリ脱落 エリア：原子炉建屋	Ⅲ
132	【太平洋沖地震】1u タービンベダスタルのエキスパンションジョイントの床塗装剥離	1号炉	エキスパンションジョイントの床塗装剥離 エリア：タービン建屋	Ⅲ
133	【太平洋沖地震】1uT/B1 階大物搬入口大物搬入口のシャッターボックス点検カバー外れ	1号炉	シャッターボックス点検カバー外れ エリア：タービン建屋	Ⅲ
134	【太平洋沖地震】1uT/B 湿分分離器 A 付近エキスパンションジョイントのコンクリート剥落	1号炉	エキスパンションジョイントのコンクリート剥落 エリア：タービン建屋	Ⅲ
135	【太平洋沖地震】4uT/BB1 階復水器付近床コンクリート剥離	1号炉	床コンクリート剥離 エリア：タービン建屋	Ⅲ
136	【太平洋沖地震】2uT/B2F 南側エキスパンションジョイントのコンクリート剥落	2号炉	エキスパンションジョイントのコンクリート剥落 エリア：タービン建屋	Ⅲ
137	【太平洋沖地震】2uT/B1F 南側エキスパンションジョイントのコンクリート剥落	2号炉	エキスパンションジョイントのコンクリート剥落 エリア：タービン建屋	Ⅲ
138	【太平洋沖地震】エキスパンションジョイントの金具変形	3号炉	エキスパンションジョイントの金具変形 エリア：タービン建屋	Ⅲ
139	【太平洋沖地震】3uT/B2 階タービンベダスタル上部壁コンクリート脱落	3号炉	壁コンクリート脱落 エリア：タービン建屋	Ⅲ
140	【太平洋沖地震】3uT/B1 階西側配管廻りモルタル脱落	3号炉	配管廻りモルタル脱落 エリア：タービン建屋	Ⅲ
141	【太平洋沖地震】3uT/B1F1PB 冷却装置付近の壁コンクリート脱落	3号炉	壁コンクリート脱落 エリア：タービン建屋	Ⅲ
142	【太平洋沖地震】3uT/B1 階 IPB 冷却装置付近上部エキスパンション部コンクリート片および緩衝材脱落	3号炉	上部エキスパンション部コンクリート片および緩衝材脱落 エリア：タービン建屋	Ⅲ
143	【太平洋沖地震】3uT/B エレベーターの乗り場床コンクリート剥離	3号炉	床コンクリート剥離 エリア：タービン建屋	Ⅲ
144	【太平洋沖地震】3uT/B B1 復水ポンプ室の上部エキスパンション部緩衝材脱落	3号炉	上部エキスパンション部緩衝材脱落 エリア：タービン建屋	Ⅲ
145	【太平洋沖地震】4uT/B1 階大物搬入口大物搬入口のシャッターボックス点検カバー外れ	4号炉	シャッターボックス点検カバー外れ エリア：タービン建屋	Ⅲ
146	【太平洋沖地震】4uT/B 1F 給水加熱器室 (B) の壁コンクリートブロック破片あり	4号炉	壁コンクリートブロック破片あり エリア：タービン建屋	Ⅲ
147	【太平洋沖地震】4uT/B 1F 給水加熱器室付近の上部エキスパンション部コンクリート片および緩衝材脱落	4号炉	上部エキスパンション部コンクリート片および緩衝材脱落 エリア：タービン建屋	Ⅲ
148	【太平洋沖地震】4uT/B B1 給水ポンプ室 (B) の柱・梁コンクリート剥落 (2箇所)	4号炉	柱・梁コンクリート剥落 エリア：タービン建屋	Ⅲ
149	【太平洋沖地震】4uT/B B1 制御室の梁コンクリート剥落	4号炉	梁コンクリート剥落 エリア：タービン建屋	Ⅲ
150	【太平洋沖地震】1uHx/B 北棟南側給気ルーバーの変形	1号炉	給気ルーバーの変形 エリア：海水熱交換器建屋	Ⅲ
151	【太平洋沖地震】3uHx/B 南棟南側シャッターの破損	3号炉	シャッターの破損 エリア：海水熱交換器建屋	Ⅲ

地震被害発生要因：Ⅰ：地震の不等沈下による損傷 Ⅱ：建物間の相対変位による損傷 Ⅲ：地震の揺れによる施設の損傷・転倒・落下等 Ⅳ：周辺斜面の崩落 Ⅴ：使用済燃料プールのスロッシングによる溢水 Ⅵ：その他（地震の揺れによる警報発信等、施設の損傷を伴わないⅠ～Ⅴ以外の要因等）

福島第二原子力発電所における地震被害事例の要因整理(9/13)

No.	件名	号炉	地震被害事象及び発生要因の概要	地震被害発生要因
152	【太平洋沖地震】4uHx/B北棟東側シャッターの破損	4号炉	シャッターの破損 エリア：海水熱交換器建屋	Ⅲ
153	【太平洋沖地震】1uC/B3F中央操作室の天井ボード落下	1号炉	天井ボード落下 エリア：コントロール建屋	Ⅲ
154	【太平洋沖地震】12C/B3階中央操作室照明器具のカバー脱落	1号炉	照明器具のカバー脱落 エリア：コントロール建屋	Ⅲ
155	【太平洋沖地震】12C/B3階中央操作室空調吹出口のアネモ脱落	1号炉	空調吹出口のアネモ脱落 エリア：コントロール建屋	Ⅲ
156	【太平洋沖地震】12C/B3階中央操作室空調吹出口のアネモ脱落	3号炉	天井ボード落下 エリア：コントロール建屋	Ⅲ
157	【太平洋沖地震】3C/B3階中央操作室照明器具のカバー脱落	3号炉	照明器具のカバー脱落 エリア：コントロール建屋	Ⅲ
158	【太平洋沖地震】3uC/B3F中央操作室の天井・梁取り合い部破損	3号炉	天井・梁取り合い部破損 エリア：コントロール建屋	Ⅲ
159	【太平洋沖地震】12S/B3階通路照明器具のカバー脱落	1号炉	照明器具のカバー脱落 エリア：サービス建屋	Ⅲ
160	【太平洋沖地震】12S/B3階通路空調吹出口のアネモ脱落	1号炉	空調吹出口のアネモ脱落 エリア：サービス建屋	Ⅲ
161	【太平洋沖地震】1uS/B3F電算機資料室の天井ボード落下	1号炉	天井ボード落下 エリア：サービス建屋	Ⅲ
162	【太平洋沖地震】12S/B3階2号過度現象空調吹出口のアネモ脱落	1号炉	空調吹出口のアネモスタット脱落 エリア：サービス建屋	Ⅲ
163	【太平洋沖地震】12S/B3階測定器室空調吹出口のアネモ脱落	1号炉	空調吹出口のアネモスタット脱落 エリア：サービス建屋	Ⅲ
164	【太平洋沖地震】12S/B3階No2計器室空調吹出口のアネモ脱落	1号炉	空調吹出口のアネモスタット脱落 エリア：サービス建屋	Ⅲ
165	【太平洋沖地震】12S/B3階計算機室空調吹出口のアネモ脱落	1号炉	空調吹出口のアネモスタット脱落 エリア：サービス建屋	Ⅲ
166	【太平洋沖地震】34S/B3階放管CVCF室空調ダクトのガラリ脱落	1号炉	空調ダクトのガラリ脱落 エリア：サービス建屋	Ⅲ
167	【太平洋沖地震】12S/B3階放管CVCF室消防設備の排煙口脱落	1号炉	消防設備の排煙口脱落 エリア：サービス建屋	Ⅲ
168	【太平洋沖地震】S12/B2階チェックポイント空調吹出口のアネモ脱落	1号炉	空調吹出口のアネモスタット脱落 エリア：サービス建屋	Ⅲ
169	【太平洋沖地震】12S/B2階更衣所排煙口廻り天井ボード落下	1号炉	排煙口廻り天井ボード落下 エリア：サービス建屋	Ⅲ
170	【太平洋沖地震】12uS/B待合室の壁保安電話機火災跡	1号炉	保安電話機火災跡有り エリア：サービス建屋	Ⅲ
171	【太平洋沖地震】1uS/B B2シャワードレン受けタンク室の壁貫通配管廻りから漏水	1号炉	壁貫通配管廻りから漏水 エリア：サービス建屋	Ⅲ
172	【太平洋沖地震】34S/B3階操作員ロッカー室照明器具のカバー脱落	3号炉	照明器具のカバー脱落 エリア：サービス建屋	Ⅲ
173	【太平洋沖地震】34S/B3階女子トイレ壁タイル割れおよび剥離	3号炉	壁タイル割れおよび剥離 エリア：サービス建屋	Ⅲ
174	【太平洋沖地震】34S/B3階電気リレー室照明器具のカバー脱落	3号炉	照明器具のカバー脱落 エリア：サービス建屋	Ⅲ

地震被害発生要因：Ⅰ：地震の不等沈下による損傷 Ⅱ：建物間の相対変位による損傷 Ⅲ：地震の揺れによる施設の損傷・転倒・落下等 Ⅳ：周辺斜面の崩落 Ⅴ：使用済燃料プールのロッシングによる溢水 Ⅵ：その他（地震の揺れによる警報発信等、施設の損傷を伴わないⅠ～Ⅴ以外の要因等）

福島第二原子力発電所における地震被害事例の要因整理(10/13)

No.	件名	号炉	地震被害事象及び発生要因の概要	地震被害発生要因
175	【太平洋沖地震】34S/B3 階保安管理室照明器具のカバー脱落	3号炉	照明器具のカバー脱落 エリア：サービス建屋	Ⅲ
176	【太平洋沖地震】34S/B3 階 No1 計器室照明器具のカバー脱落	3号炉	照明器具のカバー脱落 エリア：サービス建屋	Ⅲ
177	【太平洋沖地震】34S/B2 階チェックポイント照明器具のカバー脱落	3号炉	照明器具のカバー脱落 エリア：サービス建屋	Ⅲ
178	【太平洋沖地震】34S/B2 階更衣室照明器具のカバー脱落	3号炉	照明器具のカバー脱落 エリア：サービス建屋	Ⅲ
179	【太平洋沖地震】34S/BB1 階温水ボイラー室壁貫通配管廻りから漏水	3号炉	壁貫通配管廻りから漏水 エリア：サービス建屋	Ⅲ
180	【太平洋沖地震】Rw/B3 階中央操作室空調吹出口のアネモ脱落	全号炉	空調吹出口のアネモスタット脱落 エリア：廃棄物処理建屋	Ⅲ
181	【太平洋沖地震】Rw/B1 階電気品室照明器具の照明用支持金物脱落	全号炉	照明器具の照明用支持金物脱落 エリア：廃棄物処理建屋	Ⅲ
182	【太平洋沖地震】Rw/BB2 階天井コンクリート剥離	全号炉	天井コンクリート剥離 エリア：廃棄物処理建屋	Ⅲ
183	【太平洋沖地震】空調吹出口のアネモ脱落	全号炉	空調吹出口のアネモスタット脱落 エリア：廃棄物処理建屋	Ⅲ
184	【太平洋沖地震】Sh/B2F 共用プールの屋根鉄骨部パッキン損傷	その他	屋根鉄骨部パッキン損傷 エリア：サイトバンカ建屋	Ⅲ
185	【太平洋沖地震】Cs/B1F 階段室の壁貫通配管廻りコンクリート剥落	その他	壁貫通配管廻りコンクリート剥落 エリア：キャスク建屋	Ⅲ
186	【太平洋沖地震】500kV 開閉所シャッターの破損 (6箇所)	その他	シャッターの破損 エリア：500kV 開閉所	Ⅲ
187	【太平洋沖地震】500kV 開閉所シャッターのシャッターボックスカバー脱落	その他	シャッターのシャッターボックスカバー脱落 エリア：500kV 開閉所	Ⅲ
188	【太平洋沖地震】ALC 板落下	その他	ALC 板落下 エリア：500kV 開閉所	Ⅲ
189	【太平洋沖地震】66kV 開閉所の ALC 板落下	その他	ALC 板落下 エリア：66kV 開閉所	Ⅲ
190	【太平洋沖地震】66kV 開閉所フレキ板破損	その他	フレキ板破損 エリア：66kV 開閉所	Ⅲ
191	【太平洋沖地震】仮設 T/C ブームの破損	その他	仮設トラックレーンブームの破損 エリア：排気筒	Ⅲ
192	【太平洋沖地震】1u ガスボンベ庫 1 階入口扉の破損	1号炉	扉の破損 エリア：ガスボンベ庫	Ⅲ
193	【太平洋沖地震】4u ガスボンベ庫 1 階入口扉の破損	4号炉	扉の破損 エリア：ガスボンベ庫	Ⅲ
194	【太平洋沖地震】CF 制御盤の CF プログラムタイマー表示カバーが破損	1号炉	復水ろ過装置制御盤の CF プログラムタイマー表示カバー破損 エリア：タービン建屋	Ⅲ
195	【太平洋沖地震】M/C 1A-2 の M/C1A-2(8)(9) の扉ハンドルが破損している	1号炉	メタルクラッドスイッチギア 1A-2 のメタルクラッドスイッチギア 1A-2(8)(9) の扉ハンドル破損 エリア：コントロール建屋	Ⅲ
196	【太平洋沖地震】M/C 1B-2 の M/C1B-2(9)(10) の扉ハンドルが破損している	1号炉	メタルクラッドスイッチギア 1B-2 のメタルクラッドスイッチギア 1B-2(9)(10) の扉ハンドル破損 エリア：コントロール建屋	Ⅲ
197	【太平洋沖地震】OP 9 5 0 0 扉の右下部に破損有り	2号炉	扉の右下部に破損有り エリア：原子炉建屋	Ⅲ

地震被害発生要因：Ⅰ：地震の不等沈下による損傷 Ⅱ：建物間の相対変位による損傷 Ⅲ：地震の揺れによる施設の損傷・転倒・落下等 Ⅳ：周辺斜面の崩落 Ⅴ：使用済燃料プールのスロッシングによる溢水 Ⅵ：その他（地震の揺れによる警報発信等，施設の損傷を伴わないⅠ～Ⅴ以外の要因等）

福島第二原子力発電所における地震被害事例の要因整理(11/13)

No.	件名	号炉	地震被害事象及び発生要因の概要	地震被害発生要因
198	【太平洋沖地震】R/B2FL南側照明破損の建屋照明(蛍光灯)が脱落している	2号炉	建屋照明(蛍光灯)が脱落している エリア:原子炉建屋	Ⅲ
199	【太平洋沖地震】M/C1SB-1のM/C1SB-1(1)の扉ハンドルが破損している	2号炉	メタルラッドスイッチギア1SB-1のメタルラッドスイッチギア1SB-1(1)の扉ハンドル破損 エリア:コントロール建屋	Ⅲ
200	【太平洋沖地震】M/C1SB-2のM/C1SB-2(4),(12)の扉ハンドルが破損している	2号炉	メタルラッドスイッチギア1SB-2のメタルラッドスイッチギア1SB-2(4),(12)の扉ハンドル破損 エリア:コントロール建屋	Ⅲ
201	【太平洋沖地震】CRD搬出入口壁破損のCRD搬出入口の壁面が破損している	3号炉	壁面が破損している エリア:原子炉建屋	Ⅲ
202	【太平洋沖地震】壁コンクリート損壊のIPB冷却装置室の壁コンクリートが損壊	3号炉	壁コンクリートが損壊している(1.5m×0.5m) エリア:タービン建屋	Ⅲ
203	【太平洋沖地震】RW/A給気ファン(A),(B)電動機の給気ファンダクト吹き出し口落下	4号炉	RW/A給気ファン(A),(B)電動機の給気ファンダクト吹き出し口落下 エリア:原子炉建屋	Ⅲ
204	【太平洋沖地震】全ての天井から落下物多数	1号炉	全ての天井から落下物多数 エリア:66kV開閉所	Ⅲ
205	【太平洋沖地震】全ての天井から落下物多数 全てのシャッターが破損 雨水の浸入(富岡線1号WB赤白間)	1号炉	・全ての天井から落下物多数 全てのシャッターが破損 ・雨水の浸入(富岡線1号ウオールブッシング赤白間) エリア:500kV開閉所	Ⅲ
206	【太平洋沖地震】主変圧器の放圧管から油漏洩(故障警報発生)及びIPB架台の損傷	4号炉	・主変圧器の放圧管から油漏洩(故障警報発生) ・相分離母線架台曲がり ・相分離母線架台ポルト折損 エリア:ヤード地上トランスヤード	Ⅲ, VI
207	【太平洋沖地震】高起動変圧器のコンサベータ油面低の警報発生及び油漏れ	1号炉	高起動変圧器(HSTR)のコンサベータ油面低(油面計0)、本体・ケーブル接続箱放圧装置動作、ガス検出、約3000リットル油漏れ エリア:500kV開閉所	Ⅲ, VI

地震被害発生要因: I:地震の不等沈下による損傷 II:建物間の相対変位による損傷 III:地震の揺れによる施設の損傷・転倒・落下等 IV:周辺斜面の崩落 V:使用済燃料プールのスロッシングによる溢水 VI:その他(地震の揺れによる警報発信等、施設の損傷を伴わないI~V以外の要因等)

福島第二原子力発電所における地震被害事例の要因整理(12/13)

No.	件名	号炉	地震被害事象及び発生要因の概要	地震被害発生要因
地震被害発生要因 V				※下線は要因V相当箇所
208	【太平洋沖地震】6F全域フロア全体に水溜まり有り	4号炉	フロア全体に水溜まり有り（天井クレーンの外観異常なし） エリア：原子炉建屋	V
209	【太平洋沖地震】燃交機制御室水溜まり	4号炉	水溜まり有り（燃交機、燃料プールの外観異常なし） エリア：原子炉建屋	V
210	【太平洋沖地震】R/B6階 NLP-2R62Bの分電盤が被水、 また、CKT-6,10がトリップ	2号炉	分電盤に水が掛かっている。また、ブレーカがトリップしている。 エリア：原子炉建屋	V

地震被害発生要因：Ⅰ：地震の不等沈下による損傷 Ⅱ：建物間の相対変位による損傷 Ⅲ：地震の揺れによる施設の損傷・転倒・落下等 Ⅳ：周辺斜面の崩落 Ⅴ：使用済燃料プールのスロッシングによる溢水 Ⅵ：その他（地震の揺れによる警報発信等、施設の損傷を伴わないⅠ～Ⅴ以外の要因等）

福島第二原子力発電所における地震被害事例の要因整理(13/13)

No.	件名	号炉	地震被害事象及び発生要因の概要	地震被害発生要因
地震被害発生要因 VI				※下線は要因VI相当箇所
211	【太平洋沖地震】 主変圧器の放圧管から油漏洩（故障警報発生）及び I P B 架台の損傷	4号炉	・主変圧器の放圧管から油漏洩（故障警報発生） ・相分離母線架台曲がり ・相分離母線架台 ボルト折損 エリア：ヤード地上トランスヤード	III, VI
212	【太平洋沖地震】 高起動変圧器のコンサベータ油面低の警報発生及び油漏れ	1号炉	高起動変圧器（HST r）のコンサベータ油面低（油面計0）、本体・ケーブル接続箱放圧装置動作、ガス検出、約3000リットル油漏れ エリア：500kV開閉所	III, VI
213	【太平洋沖地震】 CRD 温度監視盤の内部よりアラームあり	2号炉	制御棒駆動系温度監視盤の内部よりアラームあり エリア原子炉建屋2階制御棒駆動系温度監視盤	VI
214	【太平洋沖地震】 C/S LCW サンプ(A)のポンプ水没（中操警報あり）	2号炉	低電導度廃液系サンプ(A)のポンプ水没（中操警報あり） エリア：原子炉建屋	VI
215	【太平洋沖地震】 C/S HCW サンプ(A)のタンクオーバーフロー（中操警報あり）	2号炉	高電導度廃液系サンプ(A)のタンクオーバーフロー（中操警報あり） エリア：原子炉建屋	VI
216	【太平洋沖地震】 C/S HCW サンプ(C)のタンクオーバーフロー（中操警報あり）	2号炉	高電導度廃液系サンプ(C)のタンクオーバーフロー（中操警報あり） エリア：原子炉建屋	VI
217	【太平洋沖地震】 R/B LCW サンプ(A)のタンクオーバーフロー（中操警報あり）	2号炉	低電導度廃液系サンプ(A)のタンクオーバーフロー（中操警報あり） エリア：原子炉建屋	VI
218	【太平洋沖地震】 CRDポンプ（B）一部床浸水有り（SDサンプからのオーバーフロー？）	3号炉	一部床浸水有り（制御棒駆動系ポンプ（B）の外観異常なし） エリア：原子炉建屋	VI
219	【太平洋沖地震】 CRDポンプ（A）の外観異常なし／一部床浸水有り（SDサンプからのオーバーフロー？）	3号炉	一部床浸水有り（制御棒駆動系ポンプ（A）の外観異常なし） エリア：原子炉建屋	VI
220	【太平洋沖地震】 CRDマスターコントロールエリア他の3F 南西通路床スラッジ有り	4号炉	通路床にスラッジ有り エリア：原子炉建屋	VI
221	【太平洋沖地震】 C/S HCW（C）LCW（A）タンクよりオーバーフロー	4号炉	高電導度廃液系（C）低電導度廃液系（A）タンクよりオーバーフロー エリア：原子炉建屋	VI
222	【太平洋沖地震】 R/B LCW(A)タンクよりオーバーフロー	4号炉	低電導度廃液系(A)タンクよりオーバーフロー エリア：原子炉建屋	VI
223	【太平洋沖地震】 CRD 温度監視盤のバッテリーよりアラーム発生	2号炉	制御棒駆動系温度監視盤のバッテリーよりアラーム発生 エリア：原子炉建屋	VI
224	【太平洋沖地震】 主変圧器の放圧管から油漏洩	1号炉	主変圧器の放圧管から油漏洩 エリア：ヤードトランスヤード	VI
225	【太平洋沖地震】 主変圧器の放圧管から油漏洩	2号炉	主変圧器の放圧管から油漏洩 エリア：ヤード西側トランスヤード	VI
226	【太平洋沖地震】 主変圧器の放圧管から油漏洩	3号炉	主変圧器の放圧管から油漏洩 エリア：ヤードトランスヤード	VI

地震被害発生要因：I：地震の不等沈下による損傷 II：建物間の相対変位による損傷 III：地震の揺れによる施設の損傷・転倒・落下等 IV：周辺斜面の崩落 V：使用済燃料プールのロッシングによる溢水 VI：その他（地震の揺れによる警報発信等、施設の損傷を伴わないI～V以外の要因等）

周辺斜面の崩落等による施設への影響について

「上位クラス施設」及び「上位クラス施設への波及的影響をおよぼすおそれのある下位クラス施設」について、周辺斜面の崩落等による影響について検討した。なお、下位クラス施設については、「6. 下位クラス施設の検討結果」に基づき抽出された施設とする。

周辺斜面との離隔距離を考慮して、耐震評価の対象とすべき斜面のスクリーニングを行う。周辺斜面としては、切土及び盛土斜面を対象とし、離隔距離の考慮については、「原子力発電所耐震設計技術指針 JEAG4601-2015」及び「原子力発電所の基礎地盤及び周辺斜面の安定性評価技術」、「宅地防災マニュアルの解説」を参考とし、周辺斜面との離隔距離が、「斜面高さの1.4倍もしくは50m」もしくは「斜面高さの2倍（上限50m）」が確保されていれば、評価対象斜面ではないと評価する。

第1図に敷地平面図を示す。「上位クラス施設」としては、「6, 7号炉軽油タンク及び5号炉原子炉建屋内緊急時対策所（5号炉原子炉建屋）」が、「上位クラス施設への波及的影響をおよぼすおそれのある下位クラス施設」としては、「5号炉主排気筒」が周辺斜面と比較的距離が近い。第2図に5号, 6号及び7号炉原子炉建屋周辺の周辺斜面を示す。この結果から、「上位クラス施設」及び「上位クラス施設への波及的影響をおよぼすおそれのある下位クラス施設」と周辺斜面には、十分な離隔距離が確保されており、敷地内には評価対象となる斜面はない。

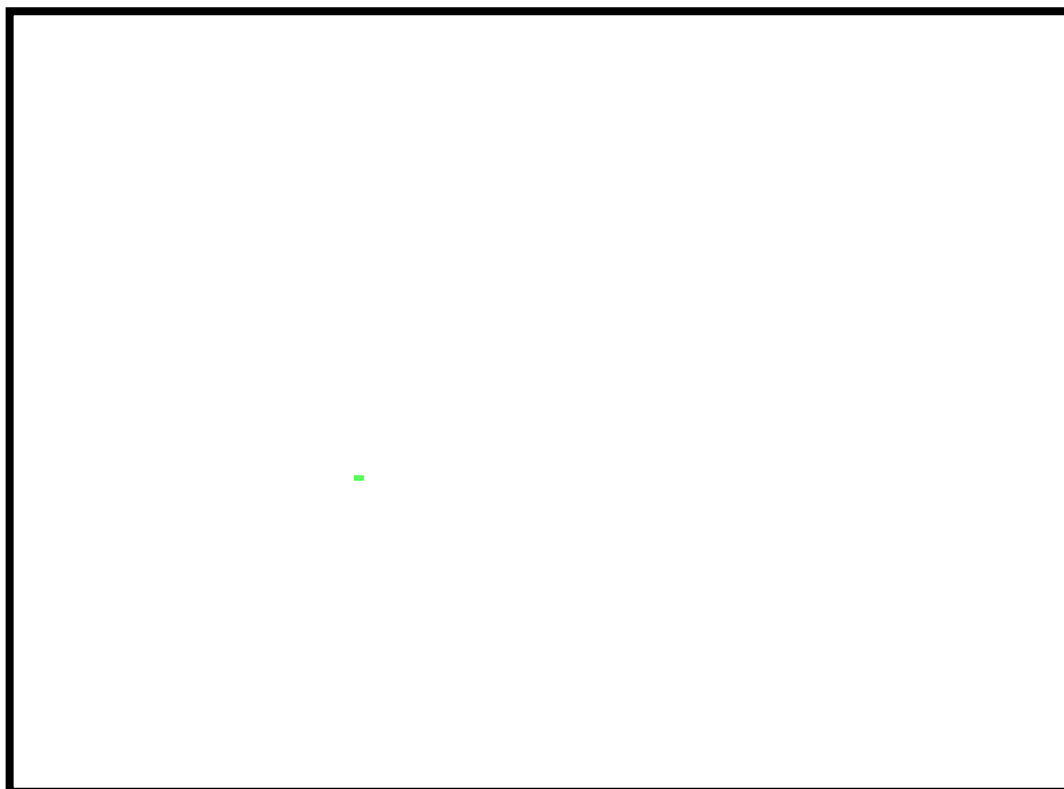

第1図 敷地平面図

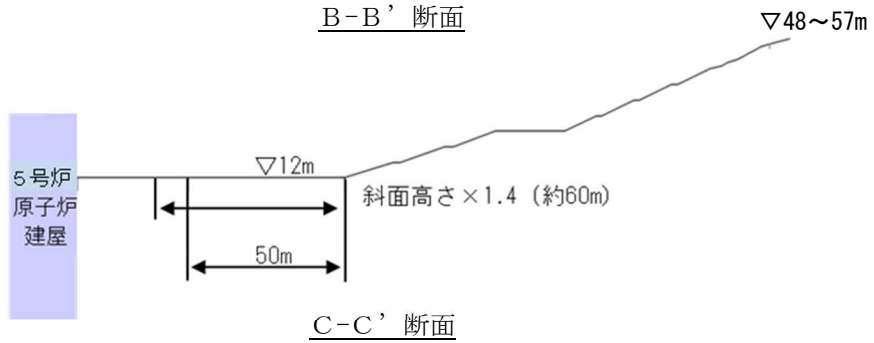
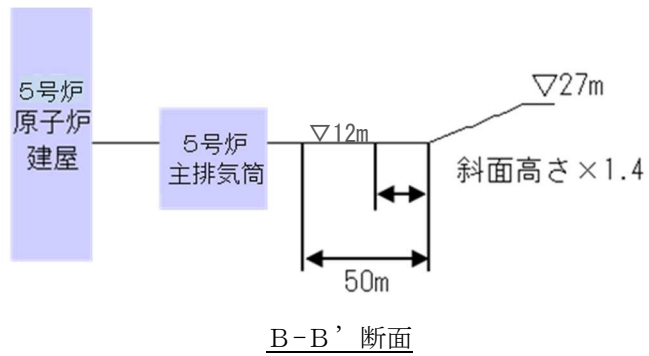
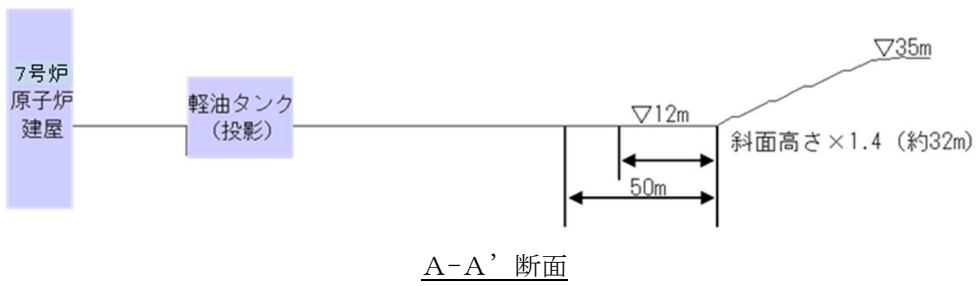
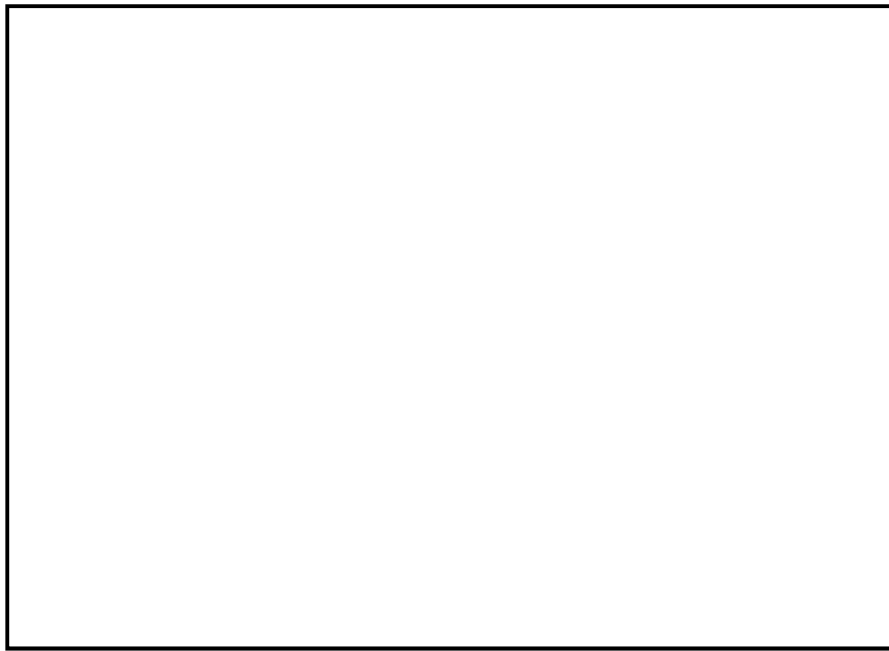

第2図 5号, 6号及び7号炉原子炉建屋周辺の周辺斜面

上位クラス施設に隣接する下位クラス施設の支持地盤について

本資料では、柏崎刈羽原子力発電所 6 号及び 7 号炉において、上位クラス施設に隣接する下位クラス施設の支持地盤の状況について確認を行う。

発電所敷地内における下位クラス施設の配置を第 1 図に、各下位クラス施設の接地状況を第 2 図～第 10 図に示す。

5 号炉主排気筒については、第 2 図より、6 号炉原子炉建屋と連続した岩盤（西山層）に杭を介して支持されていることを確認した。

5 号炉タービン建屋については、第 3 図より、6 号炉タービン建屋と連続した岩盤（西山層）に支持されていることを確認した。

6 号炉 CO₂ ボンベ建屋及び 6 号炉連絡通路については、第 4 図、第 5 図より、マンメイドロック（MMR）を介して岩盤（西山層）に支持されていることを確認した。

サービス建屋については、第 6 図より、大部分が岩盤（西山層）に支持されており、一部が更新統（古安田層）に支持されていることを確認した。

5 号炉サービス建屋については、第 7 図より、地盤改良土を介して更新統（古安田層）に支持されていることを確認した。

5 号炉連絡通路については、第 8 図より、マンメイドロック（MMR）を介して更新統（古安田層）に支持されていることを確認した。

5 号炉格納容器圧力逃がし装置基礎については、第 9 図より、5 号炉原子炉建屋内緊急時対策所と連続した岩盤（西山層）に杭を介して支持されていることを確認した。

5 号炉主排気モニタ建屋については、第 10 図より、埋め戻し土に支持されていることを確認した。

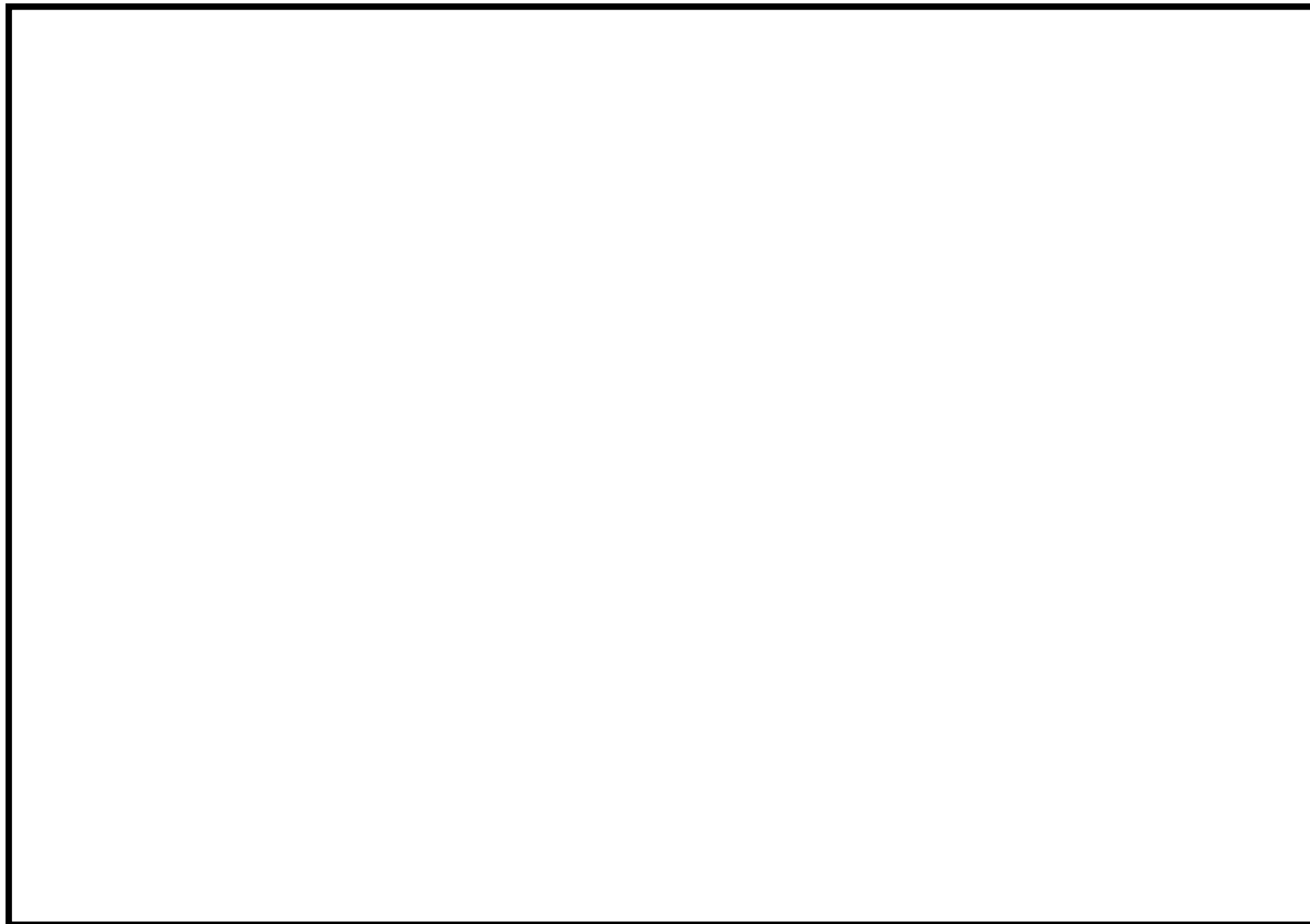

第 1 図 柏崎刈羽原子力発電所 建屋外下位クラス施設配置図

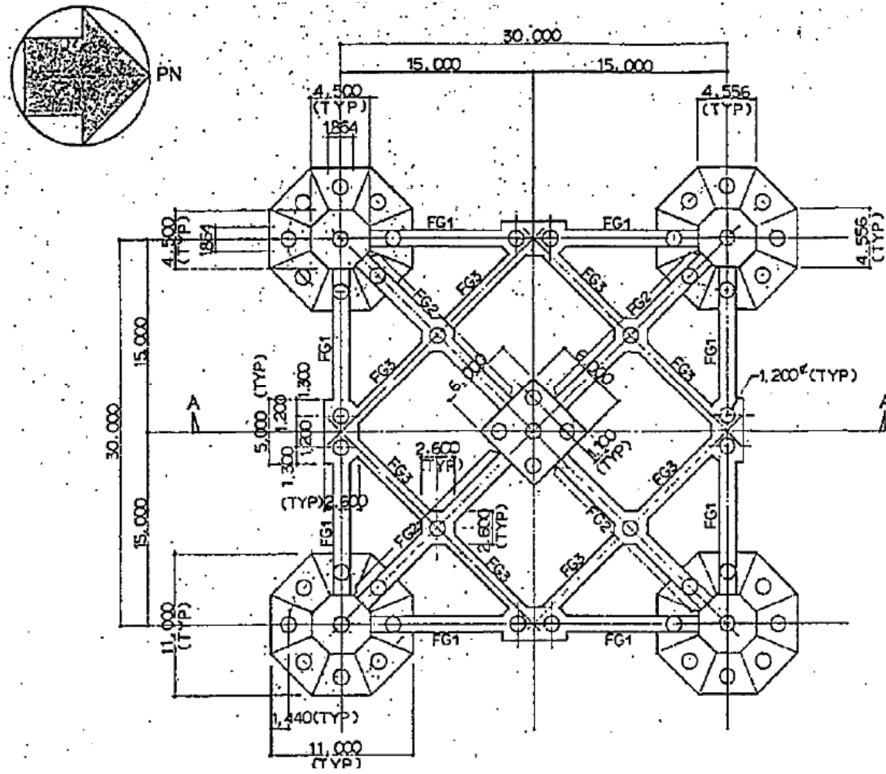

(a) 基礎伏図

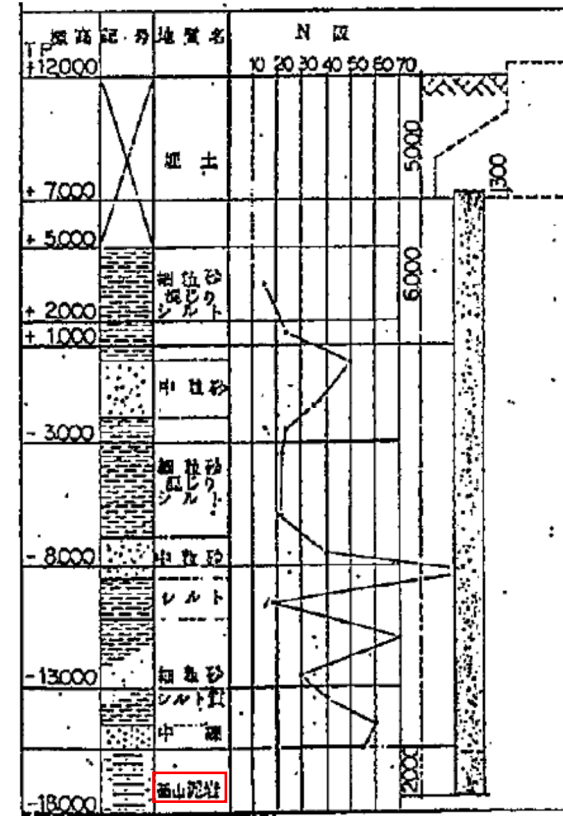

(b) 杭の根入れ状況

第 2 図 5 号炉主排気筒の接地状況

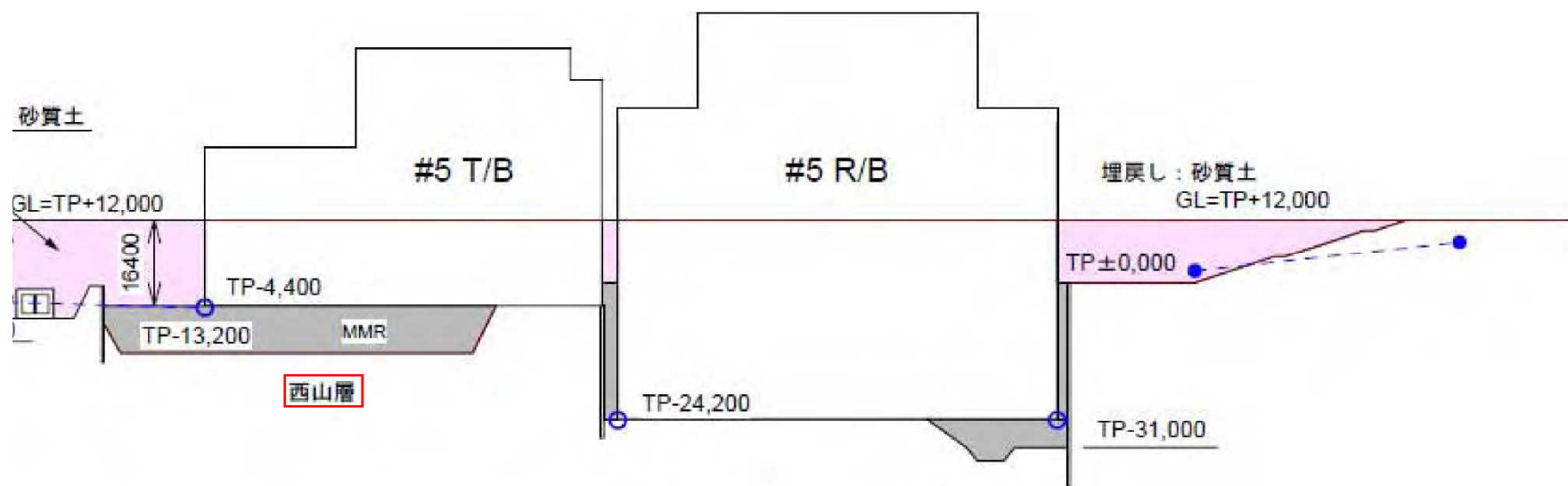

第3図 5号炉タービン建屋の接地状況

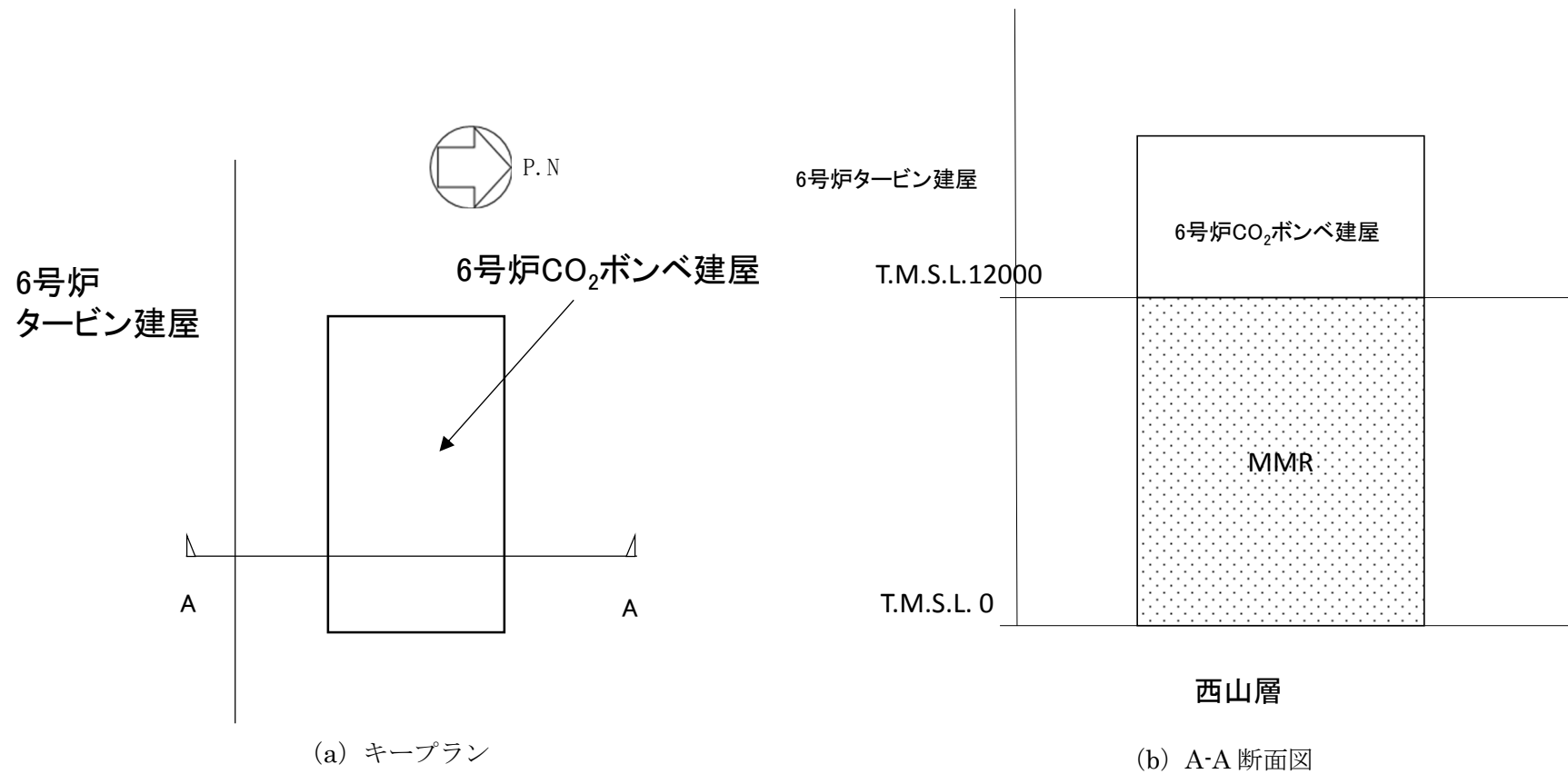

第4図 6号炉CO₂ポンベ建屋の接地状況

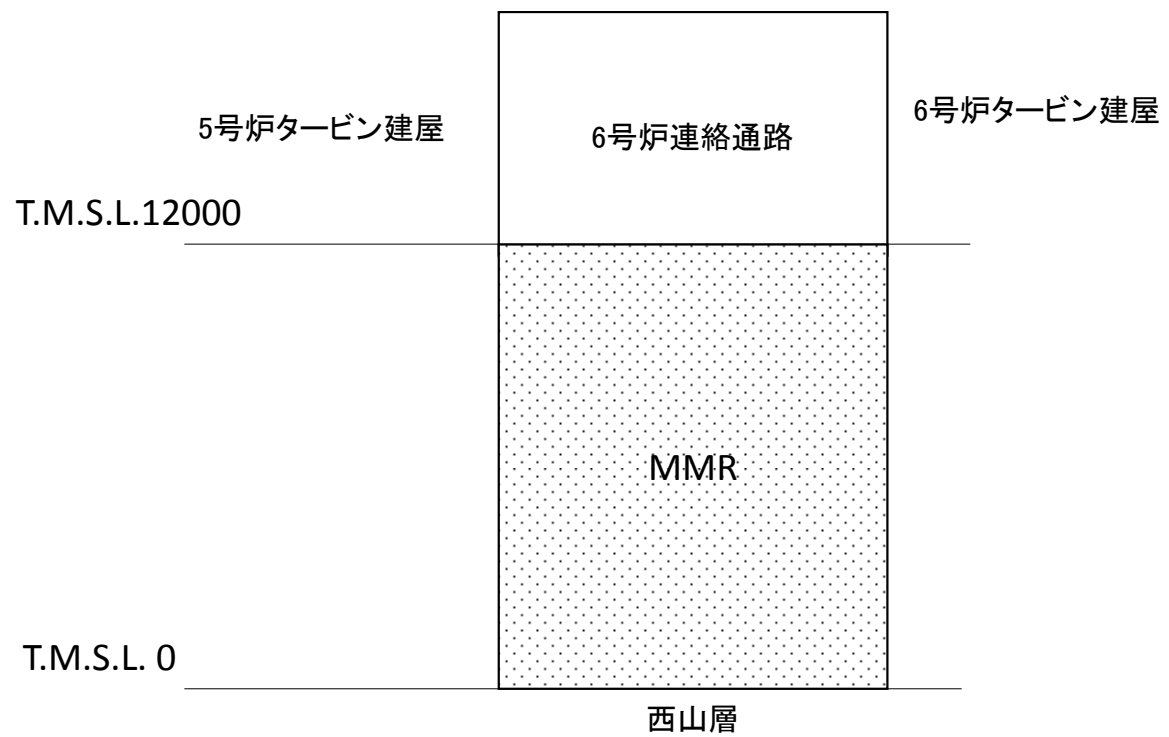

(a) B-B 断面図

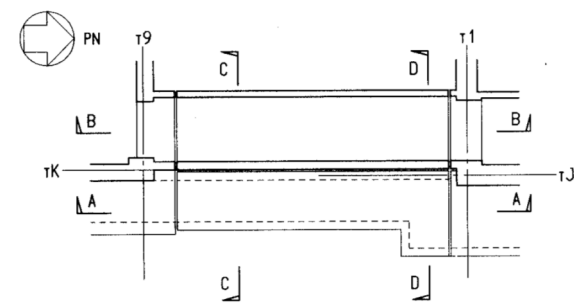

(b) キープラン

第 5 図 6 号炉連絡通路の接地状況

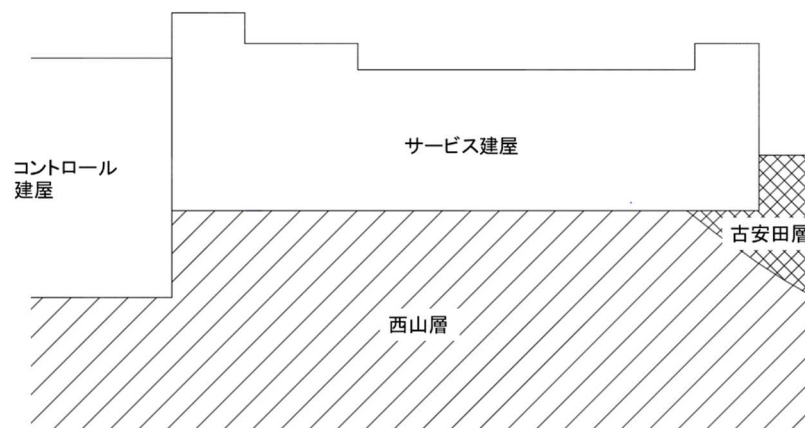
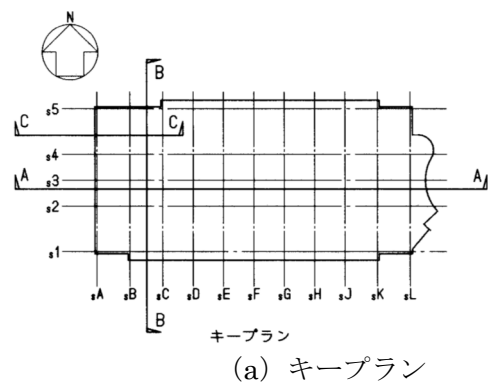

(b) A-A 断面図

第 6 図 サービス建屋の接地状況

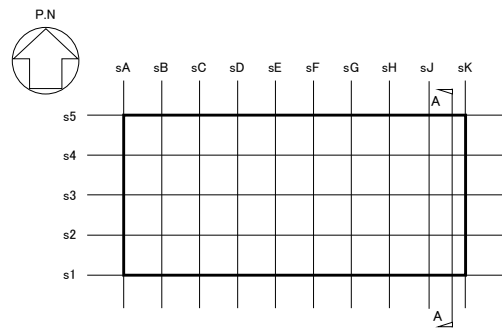

(a) キープラン

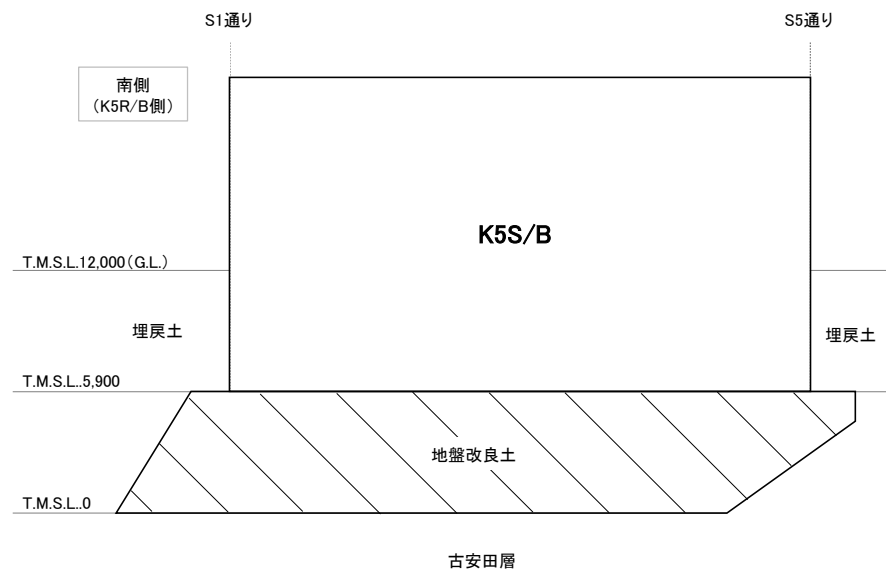

(b) A-A 断面図(南北方向)

第 7 図 5 号炉サービス建屋の接地状況

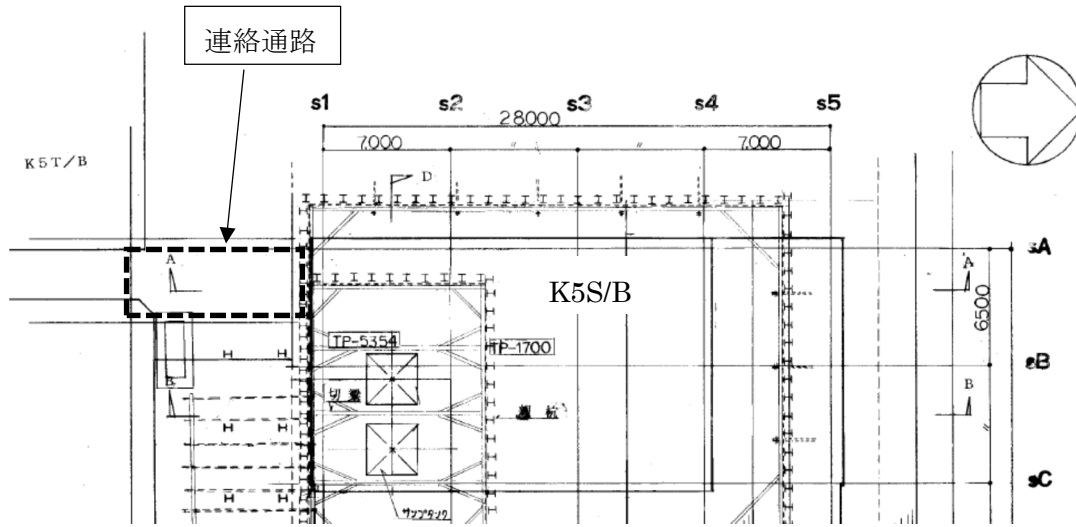

(a) 平面図

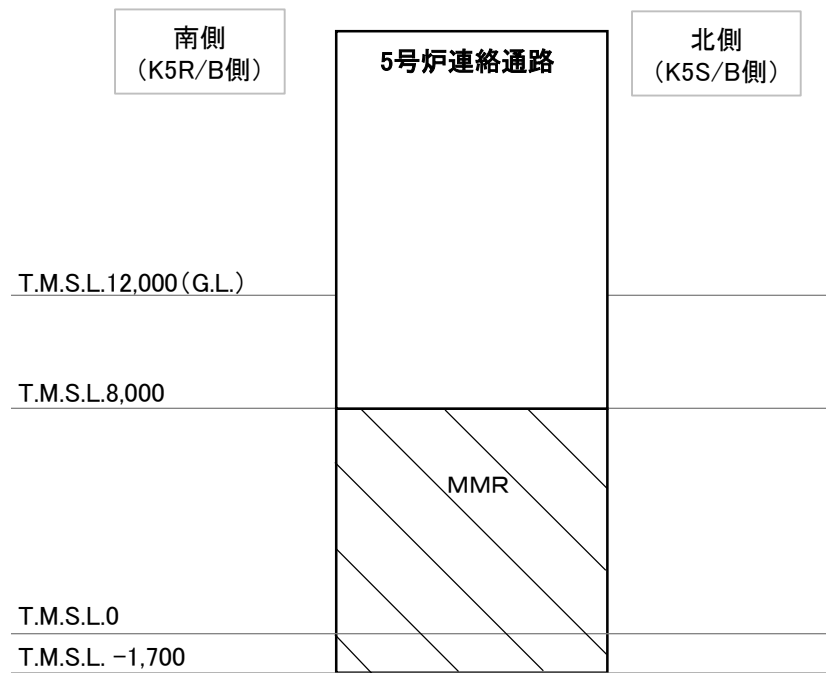

古安田層

(b) 断面図 (南北方向)

第 8 図 5 号炉連絡通路の接地状況

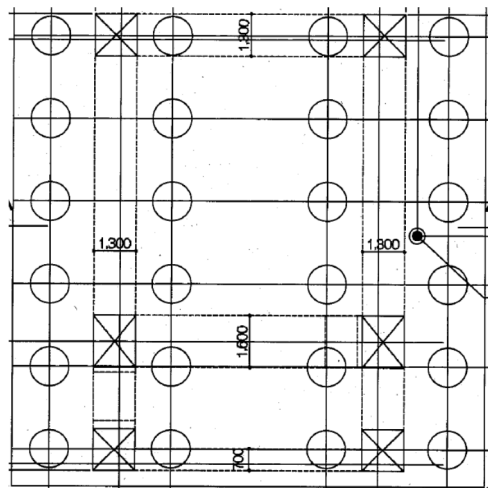

(a) 基礎伏図

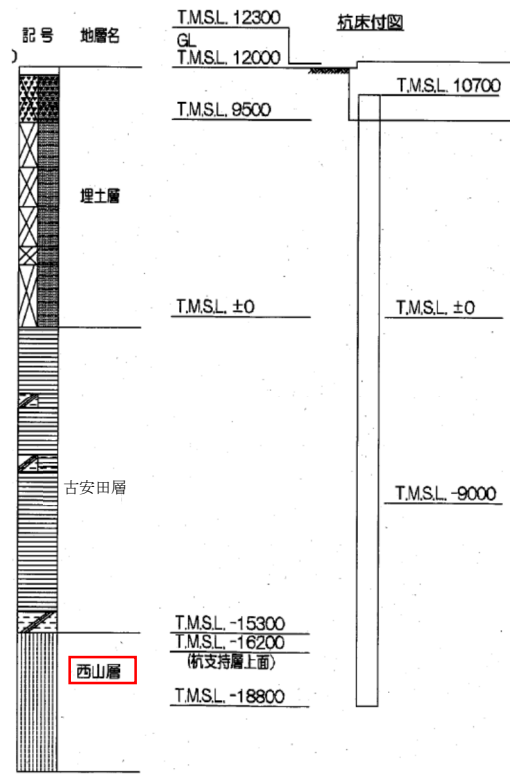

(b) 杭の根入れ状況

第9図 5号炉格納容器圧力逃がし装置基礎の接地状況

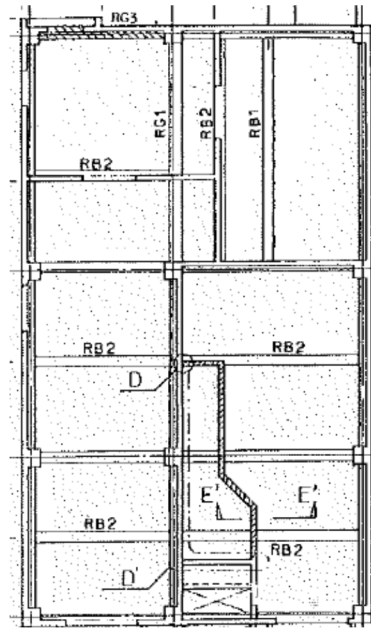

(平面図)

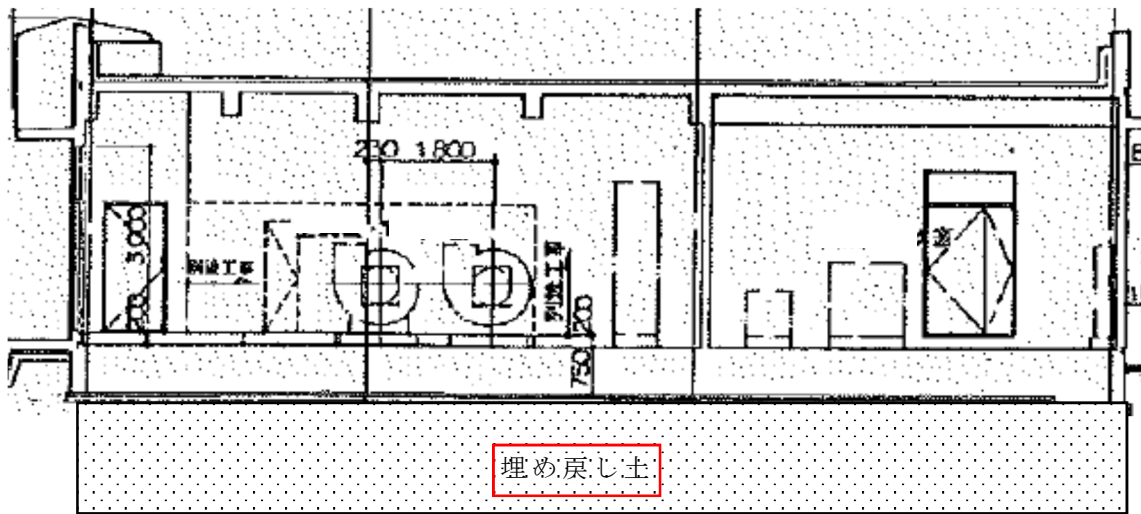

第 10 図 5 号炉主排気モニタ建屋の接地状況

設置予定施設に対する波及的影響評価手法について

施設を設置する際に、既設下位クラス施設から受ける波及的影響、及び既設上位クラス施設に与える波及的影響の手法については、以下の通り実施するものとする。

1. 設置予定施設が上位クラス施設の場合

設置予定施設が上位クラス施設の場合には、当該施設に対して波及的影響を及ぼすおそれのある下位クラス施設を抽出した上で、影響評価を実施する。抽出された下位クラス施設については、「5. 下位クラス施設の抽出及び影響評価方法」に基づき、相対変位又は不等沈下による影響、接続部による影響、建屋内及び建屋外における損傷、転倒及び落下等による影響の観点から、設置予定施設が機能を損なうおそれの有無を確認する。

その結果、設置予定施設が波及的影響により機能を損なうおそれがある場合には、設置予定施設に対して配置の見直し、構造変更等の設計の見直しを行う。設置予定施設の設計にて波及的影響を回避できない場合には、波及的影響を及ぼすおそれのある下位クラス施設に対して耐震強化や移設等の対策を実施する。

2. 設置予定施設が下位クラス施設の場合

設置予定施設が下位クラス施設の場合には、1. 同様の観点から当該施設が既設上位クラス施設に対して波及的影響を及ぼすおそれの有無を確認する。

その結果、設置予定施設による波及的影響によって既設上位クラス施設の機能を損なうおそれがある場合には、設置予定施設に対して配置の見直し、耐震性の確保等の設計の見直しを行う。

3. 設置予定の個別設備の対応方針

設置予定施設として例示するが、波及的影響に対する対応方針としては上記方針に従って以下の通り実施する。

3. 1 竜巻防護施設

竜巻防護施設は、下位クラス施設として設置する設備であり、周囲に上位クラス施設が設置されている場合においては2. に基づき評価を行ったうえで必要に応じて対策を実施する。

3. 2 火災防護設備

火災防護設備は、下位クラス施設として設置する設備であり、周囲に上位クラス施設が設置されている場合においては2. に基づき評価を行ったうえで必要に応じて対策を実施する。

上位クラス電路に対する下位クラス施設からの波及的影響の検討について

1. 評価概要

下位クラス施設からの波及的影響によって上位クラス電路の機能が損なわれないことを確認するために、上位クラス電路の敷設方法から第 1 図のように五つの敷設パターンに分類し、それぞれの敷設パターンについて波及的影響の有無を検討した。

- ① ケーブルトレイ水平部
- ② 上位クラスの盤等～ケーブルトレイ間電路
- ③ 建屋間渡り部
- ④ ケーブルトレイ床貫通部
- ⑤ 建屋外露出電路

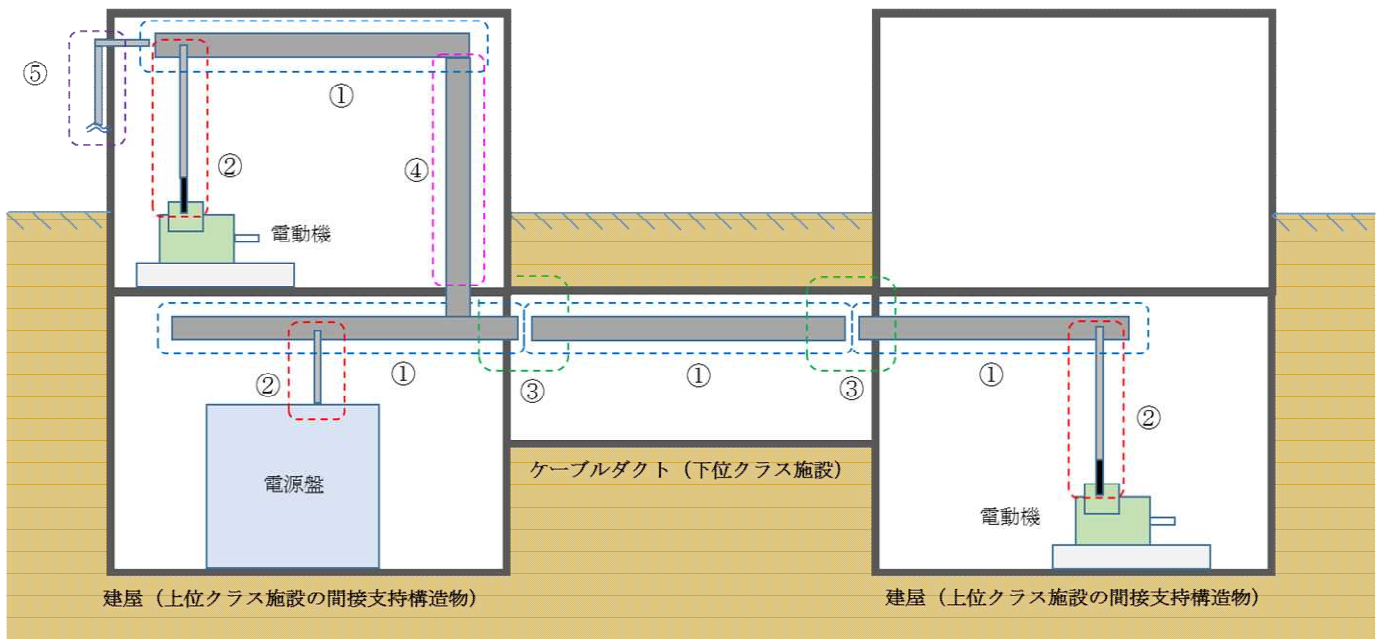

第 1 図 上位クラス電路の敷設方法及び評価部位

2. 下位クラス施設の抽出及び影響評価方法

以下の五つの敷設パターンについて、上位クラス電路へ波及的影響をおよぼすおそれのある下位クラス施設を抽出する。なお、現地調査を実施する場合は添付資料 1-1 の実施要領に従って実施する。

2.1 ケーブルトレイ水平部（第 1 図の①）

ケーブルトレイ水平部は、第 1 図の①のように各階の天井付近等の高所に設置することで下位クラス施設の損傷・転倒及び落下等による波及的影響を考慮した配置としているため、上位クラス電路に対して下位クラス施設の損傷・転倒及び落下等による波及的影響のおそれは無い。

2.2 上位クラスの盤等～ケーブルトレイ間電路（第 1 図の②）

上位クラスの盤等～ケーブルトレイ間電路は、第 1 図の②のように盤等から天井付近まで電路が立ち上がって設置されており、上位クラスの盤等と同様に周辺に位置する下位クラス施設から波及的影響を及ぼされるおそれがある。このため、本文の第 5-3 図及び第 5-4 図のフローに従い、建屋内外の上位クラス電路の周辺に位置する波及的影響を及ぼすおそれのある下位クラス施設を現場調査により抽出し、波及的影響の有無を検討する。

2.3 建屋間渡り部（第 1 図の③）

上位クラス施設の間接支持構造物である建物・構築物と下位クラス施設の上位クラス電路渡り部（以下「建屋間渡り部」という。）は、第 1 図の③のように下位クラス施設の不等沈下や上位クラス施設の間接支持構造物である建物・構築物と下位クラス施設間での相対変位により、波及的影響を及ぼされるおそれがある。このため、建屋間渡り部を抽出し、波及的影響の有無を検討する。

a. 建屋間渡り部の抽出

建屋間渡り部の上位クラス施設の間接支持構造物である建物・構築物と下位クラス施設を第 2-1 表に示す。

b. 耐震性の確認

a. で抽出した下位クラス施設について、基準地震動 S_s に対して上位クラス施設の間接支持構造物である建物・構築物との間に相対変位が生じないことを確認する。

第 2-1 表 上位クラス施設の間接支持構造物である建物・構築物と下位クラス施設を渡って敷設されている上位クラス電路

上位クラス施設の間接支持構造物	下位クラス施設
コントロール建屋	ケーブルダクトⅠ ケーブルダクトⅡ ケーブルダクトⅢ ケーブルダクトⅣ
6号炉原子炉建屋	ケーブルダクトⅡ ケーブルダクトⅢ ケーブルダクトⅣ
6号炉タービン建屋	ケーブルダクトⅠ
第一ガスタービン発電機基礎	第一ガスタービン発電機用ケーブルダクト
7号炉タービン建屋	第一ガスタービン発電機用ケーブルダクト
5号炉原子炉建屋	5号炉格納容器圧力逃がし装置基礎

2.4 ケーブルトレイ床貫通部（第1図の④）

ケーブルトレイ床貫通部は、第1図の④及び第2-1図のように床面から天井付近までケーブルトレイが立ち上がって設置されており、2.2と同様に床貫通部の周辺に位置する下位クラス施設から波及的影響を及ぼされるおそれがある。このため、本文の第5-3図のフローに従い、上位クラス電路の床貫通部周辺に位置する波及的影響を及ぼすおそれのある下位クラス施設を抽出し、波及的影響の有無を検討する。

a. 上位クラス電路床貫通部の抽出

上位クラス電路床貫通部一覧を第2-2表に、上位クラス電路床貫通部の配置図を第2-2図及び第2-3図に示す。

b. 波及的影響を及ぼすおそれのある下位クラス施設の抽出

現場調査をもとに、上位クラス電路床貫通部に対して、損傷、転倒及び落下等により波及的影響を及ぼすおそれのある下位クラス施設を抽出する。

c. 耐震性の確認

b. で抽出した下位クラス施設について、基準地震動 S_s に対して損傷、転倒及び落下等が生じないように構造健全性が維持出来ることを確認する。



第2-1図 ケーブルトレイ床貫通部外観

第2-2表 上位クラス電路床貫通部一覧表

整理番号	6号炉 上位クラス電路床貫通部	配置図番号*	整理番号	7号炉 上位クラス電路床貫通部	配置図番号*
K6-C001	原子炉建屋 地下2階電路床貫通部	1	K7-C001	原子炉建屋 地下2階電路床貫通部	1
K6-C002	原子炉建屋 地下1階電路床貫通部	2	K7-C002	原子炉建屋 地下1階電路床貫通部	2
K6-C003	原子炉建屋 地上1階電路床貫通部	3	K7-C003	原子炉建屋 地上1階電路床貫通部	3
K6-C004	原子炉建屋 地上2階電路床貫通部	4	K7-C004	原子炉建屋 地上2階電路床貫通部	4
K6-C005	原子炉建屋 地上3階電路床貫通部	5	K7-C005	原子炉建屋 地上3階電路床貫通部	5
K6-C006	原子炉建屋 地上3階(中間階)電路床貫通部	6	K7-C006	原子炉建屋 地上3階(中間階)電路床貫通部	6
K6-C007	原子炉建屋 地上4階電路床貫通部	7	K7-C007	原子炉建屋 地上4階電路床貫通部	7
K6-C008	タービン建屋 地下1階電路床貫通部	8	K7-C008	タービン建屋 地下1階電路床貫通部	8
K6-C009	タービン建屋 地上1階電路床貫通部	9	K7-C009	タービン建屋 地上1階電路床貫通部	9
K6-C010	コントロール建屋 地下1階電路床貫通部	10	K7-C010	コントロール建屋 地上1階電路床貫通部	10
K6-C011	コントロール建屋 地上1階電路床貫通部	11	K7-C011	廃棄物処理建屋 地下2階電路床貫通部	11
			K7-C012	廃棄物処理建屋 地下1階電路床貫通部	12

※ 第2-2図及び第2-3図で上位クラス床貫通部が記載されている配置図の通し番号を示す。

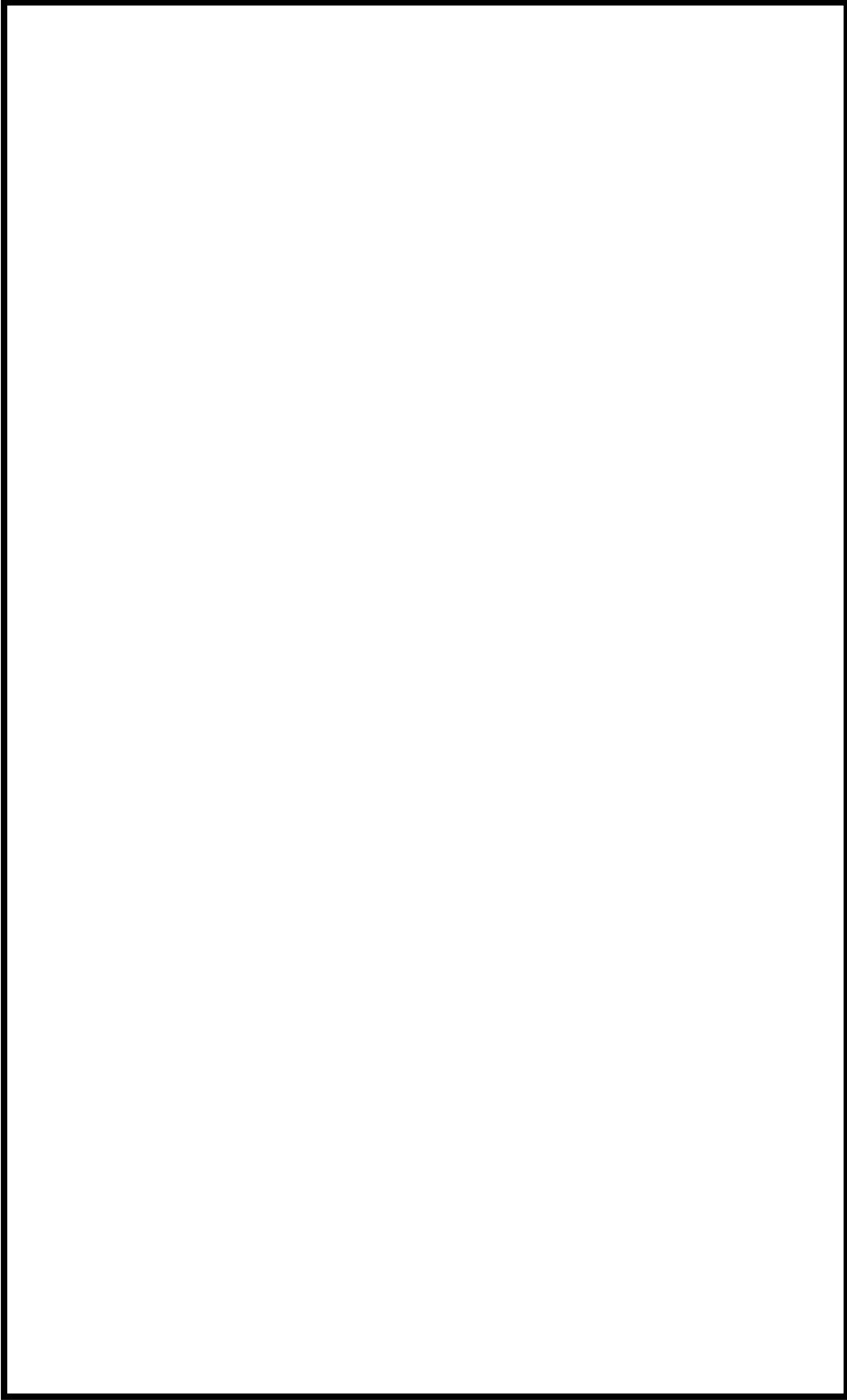

第2-2 図 柏崎刈羽原子力発電所6号炉 上位クラス電路貫通部配置図 (1/11)

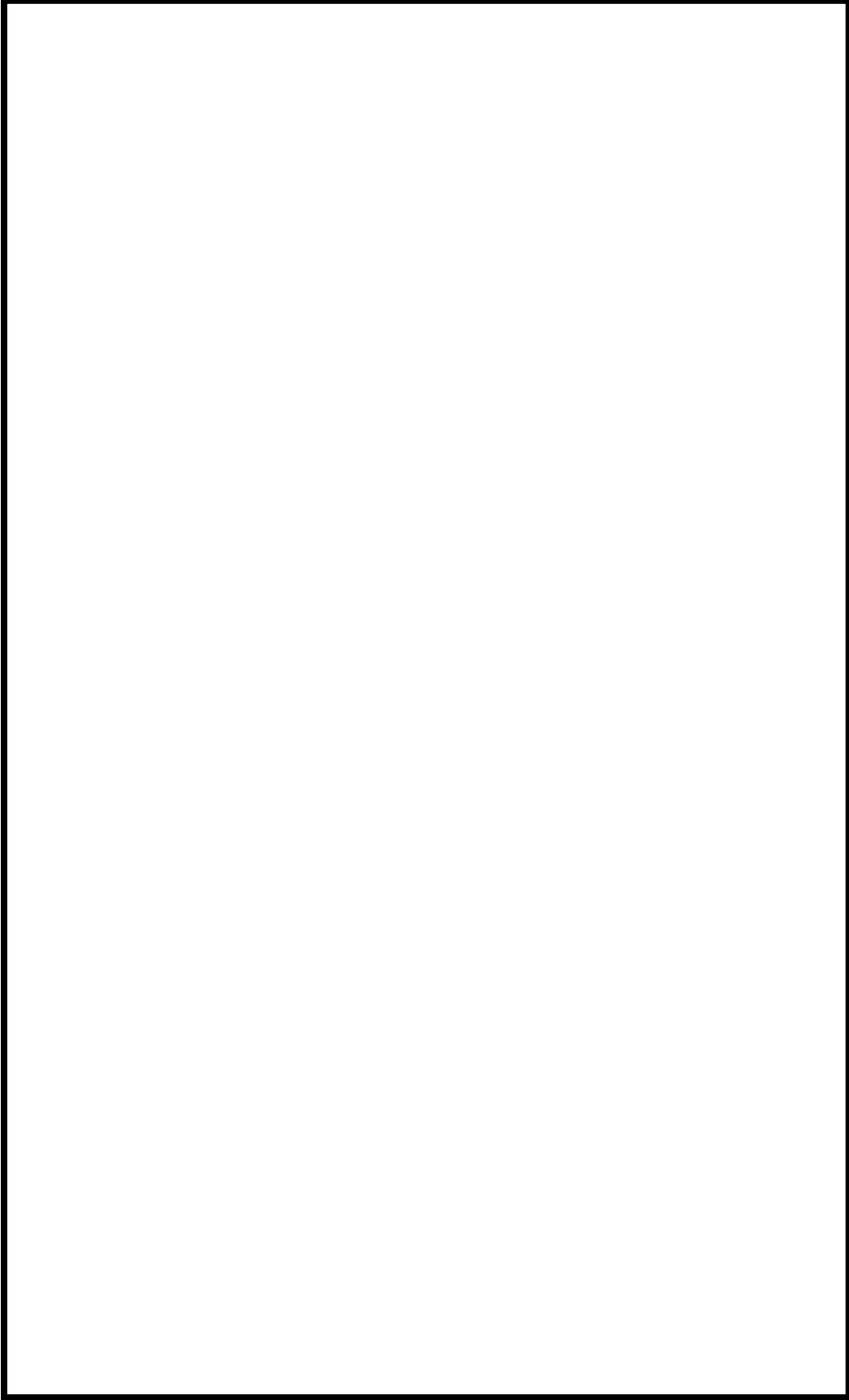

第2-2図 柏崎刈羽原子力発電所6号炉 上位クラス電路貫通部配置図 (2/11)

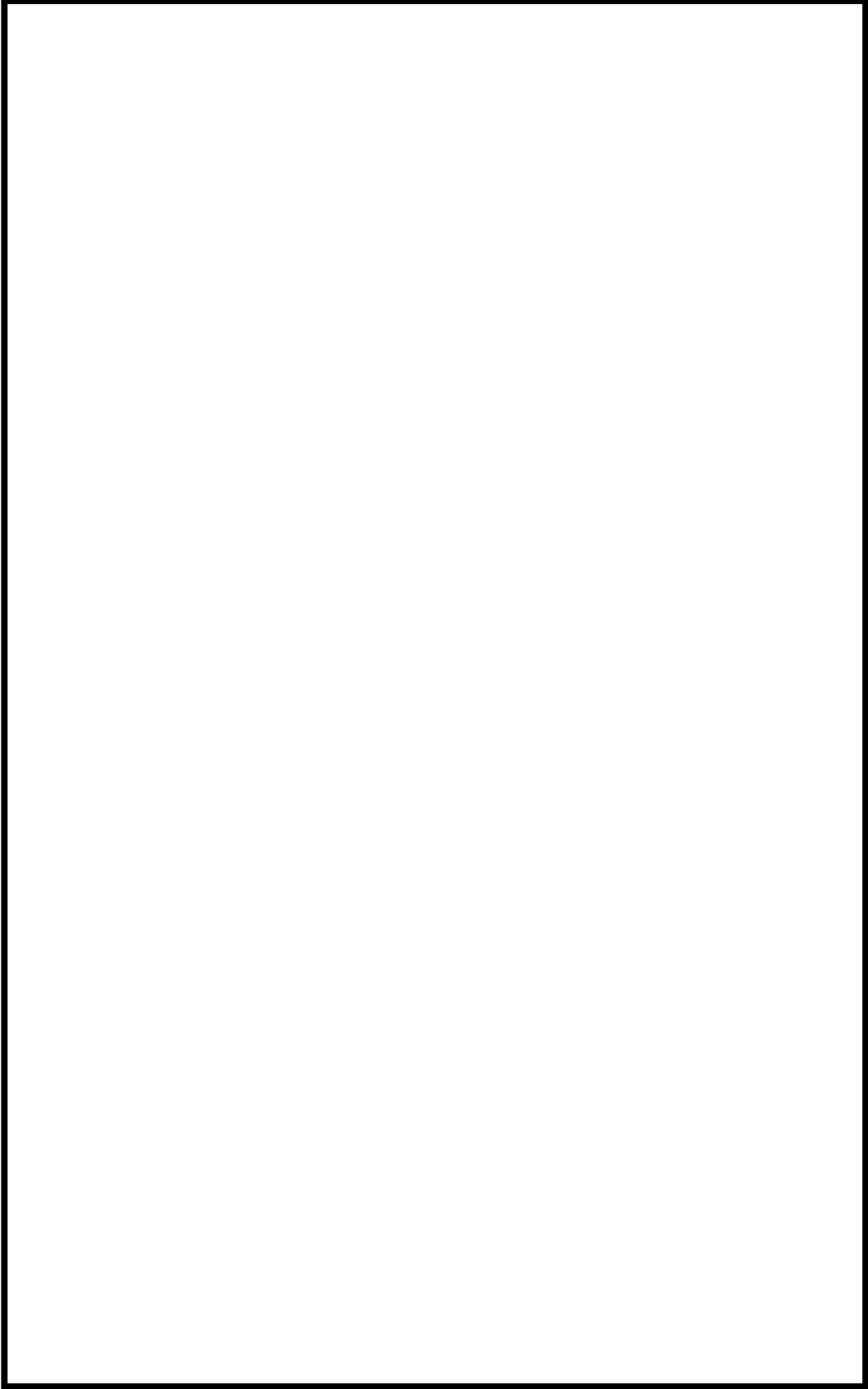

第2-2 図 柏崎刈羽原子力発電所6号炉 上位クラス電路貫通部配置図 (3/11)

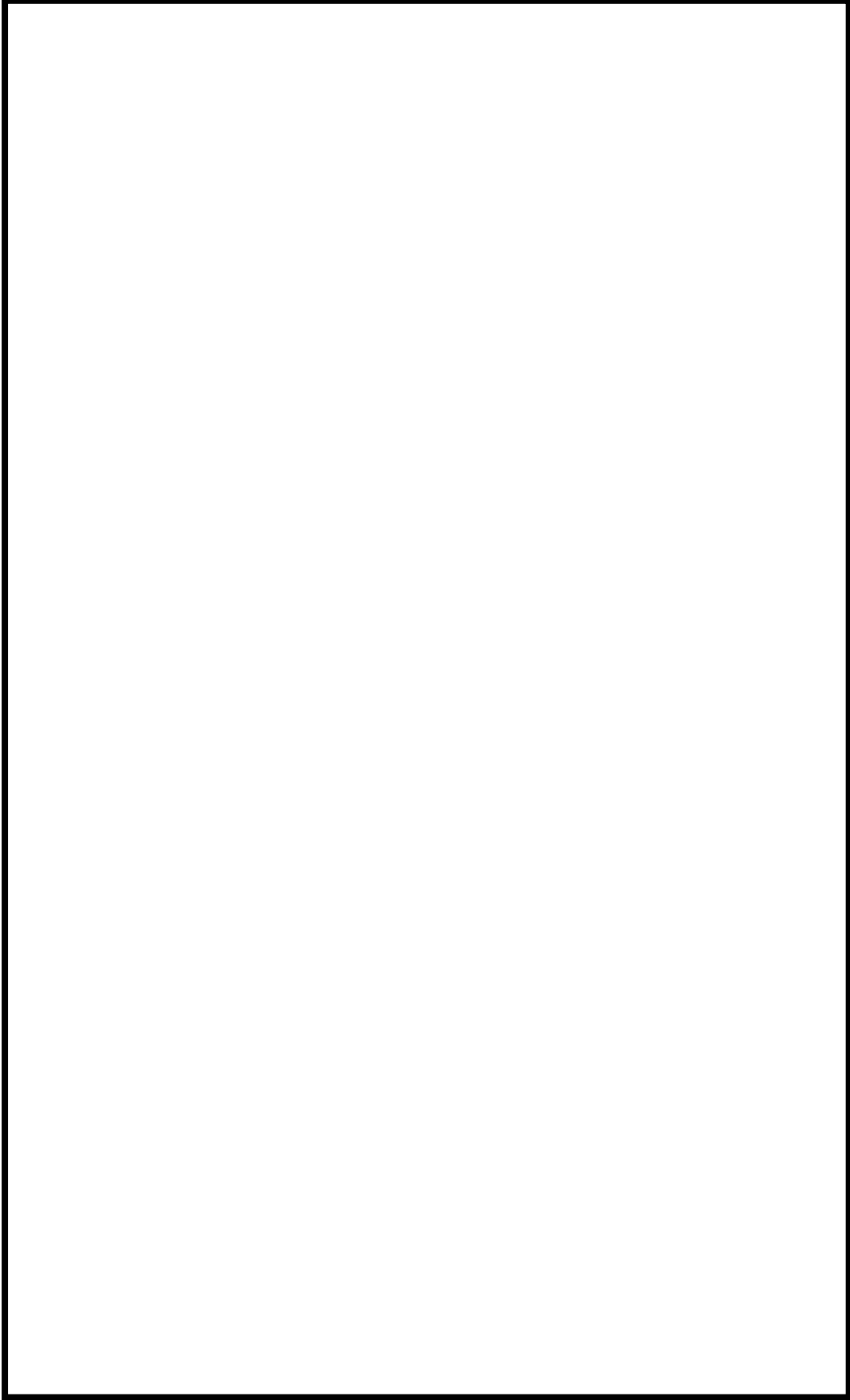

第2-2図 柏崎刈羽原子力発電所6号炉 上位クラス電路貫通部配置図 (4/11)

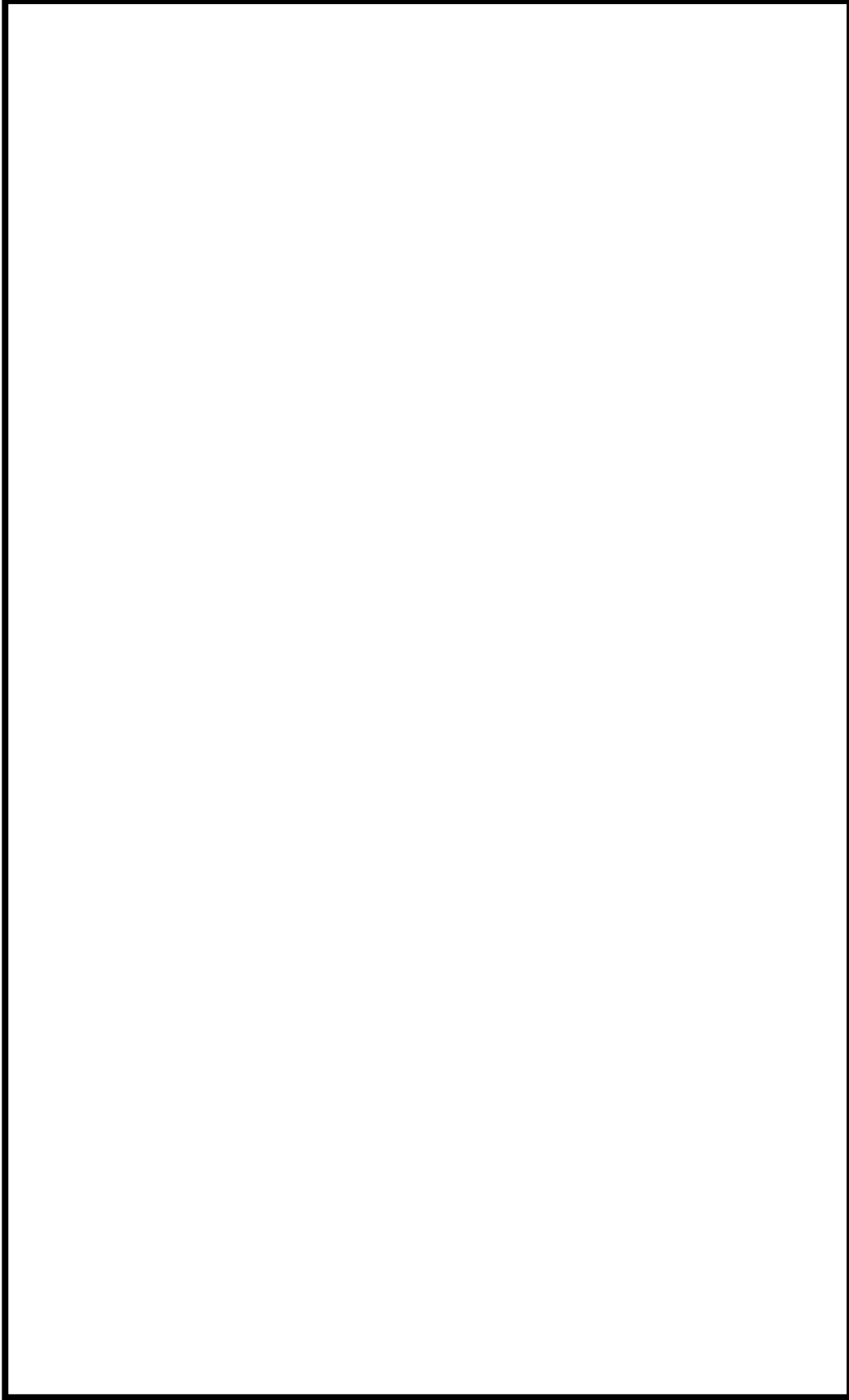

第 2-2 図 柏崎刈羽原子力発電所 6 号炉 上位クラス電路貫通部配置図 (5/11)

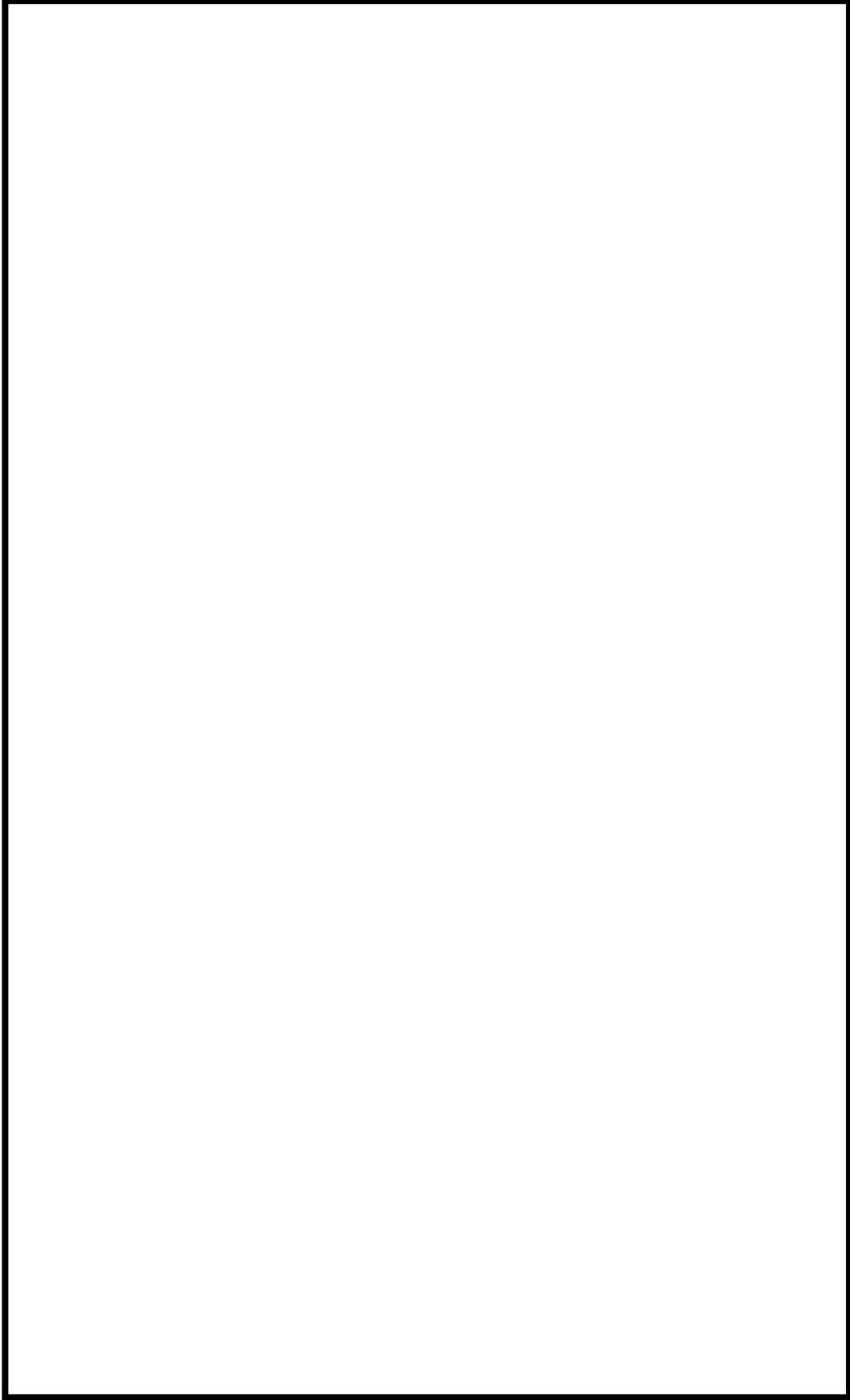

第 2-2 図 柏崎刈羽原子力発電所 6 号炉 上位クラス電路貫通部配置図 (6/11)

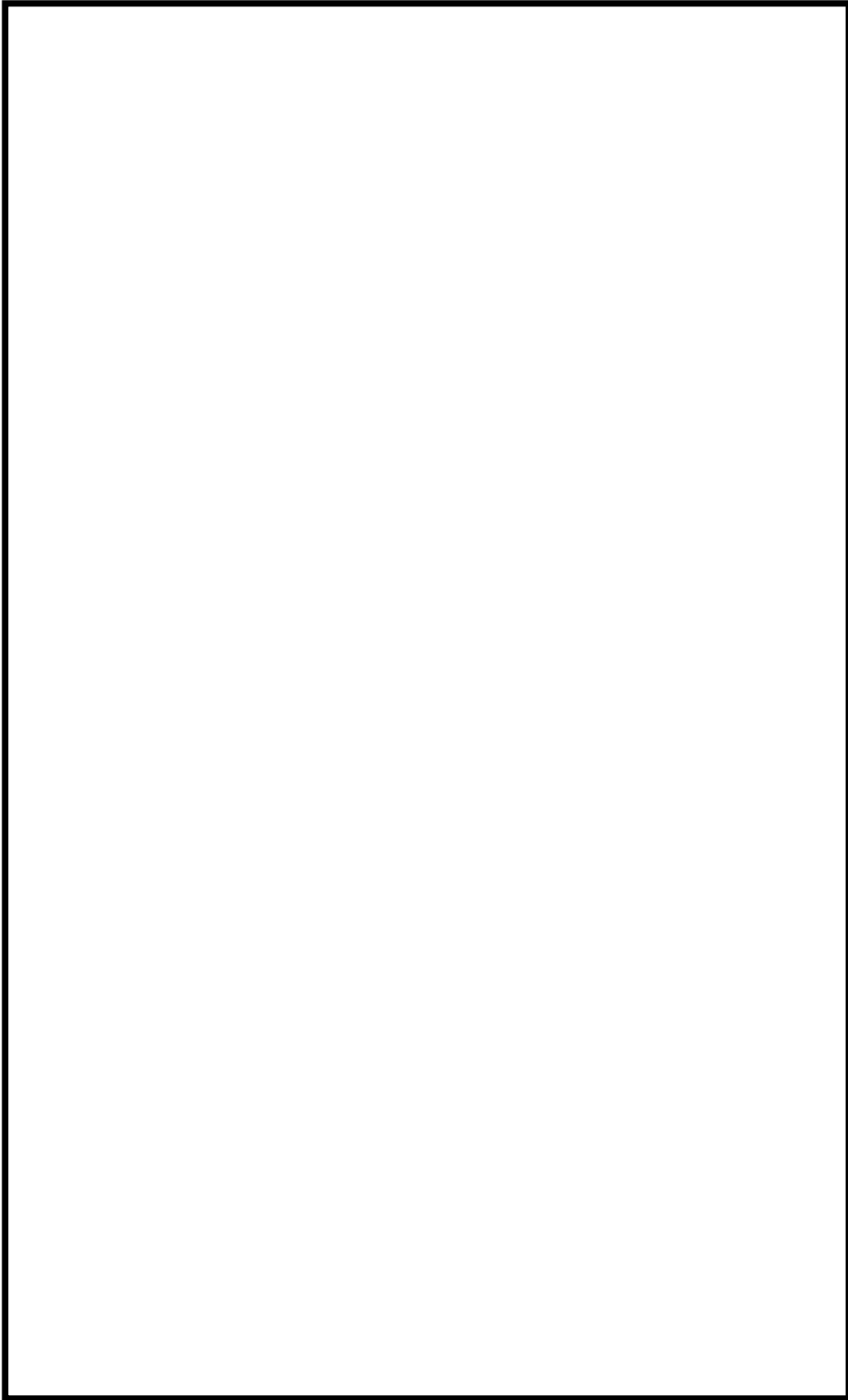

第 2-2 図 柏崎刈羽原子力発電所 6 号炉 上位クラス電路貫通部配置図 (7/11)

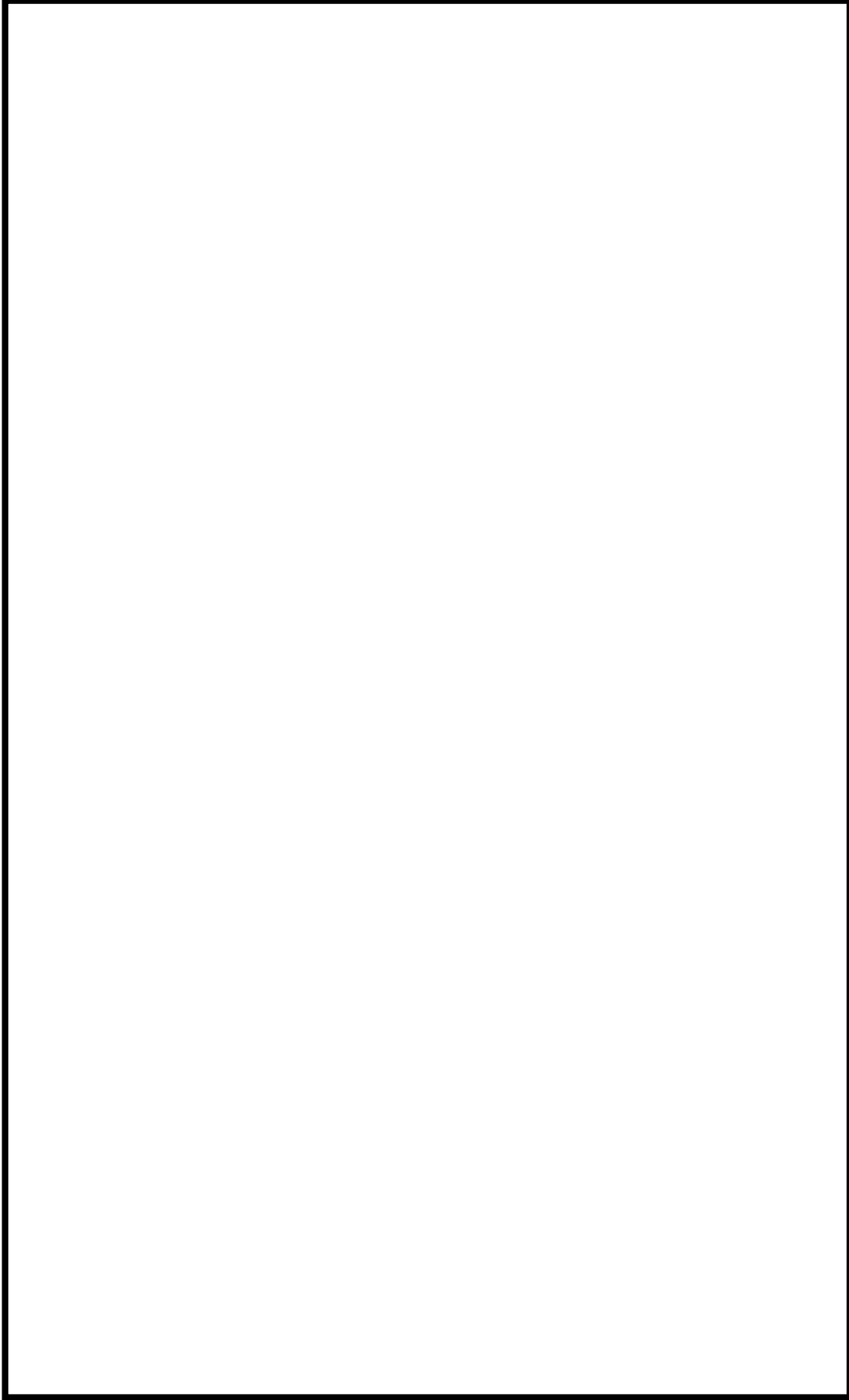

第2-2図 柏崎刈羽原子力発電所6号炉 上位クラス電路貫通部配置図 (8/11)

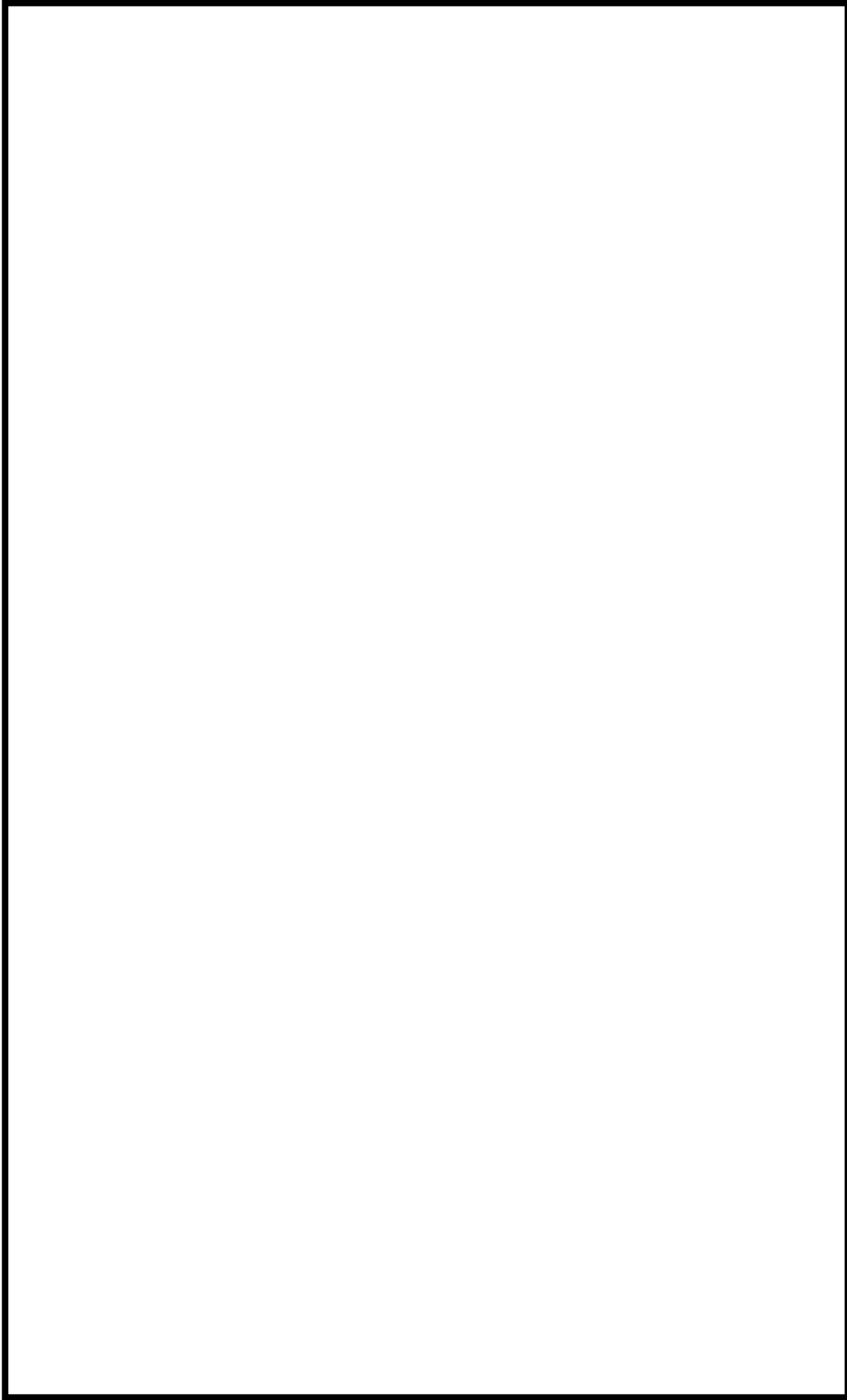

第2-2 図 柏崎刈羽原子力発電所6号炉 上位クラス電路貫通部配置図 (9/11)

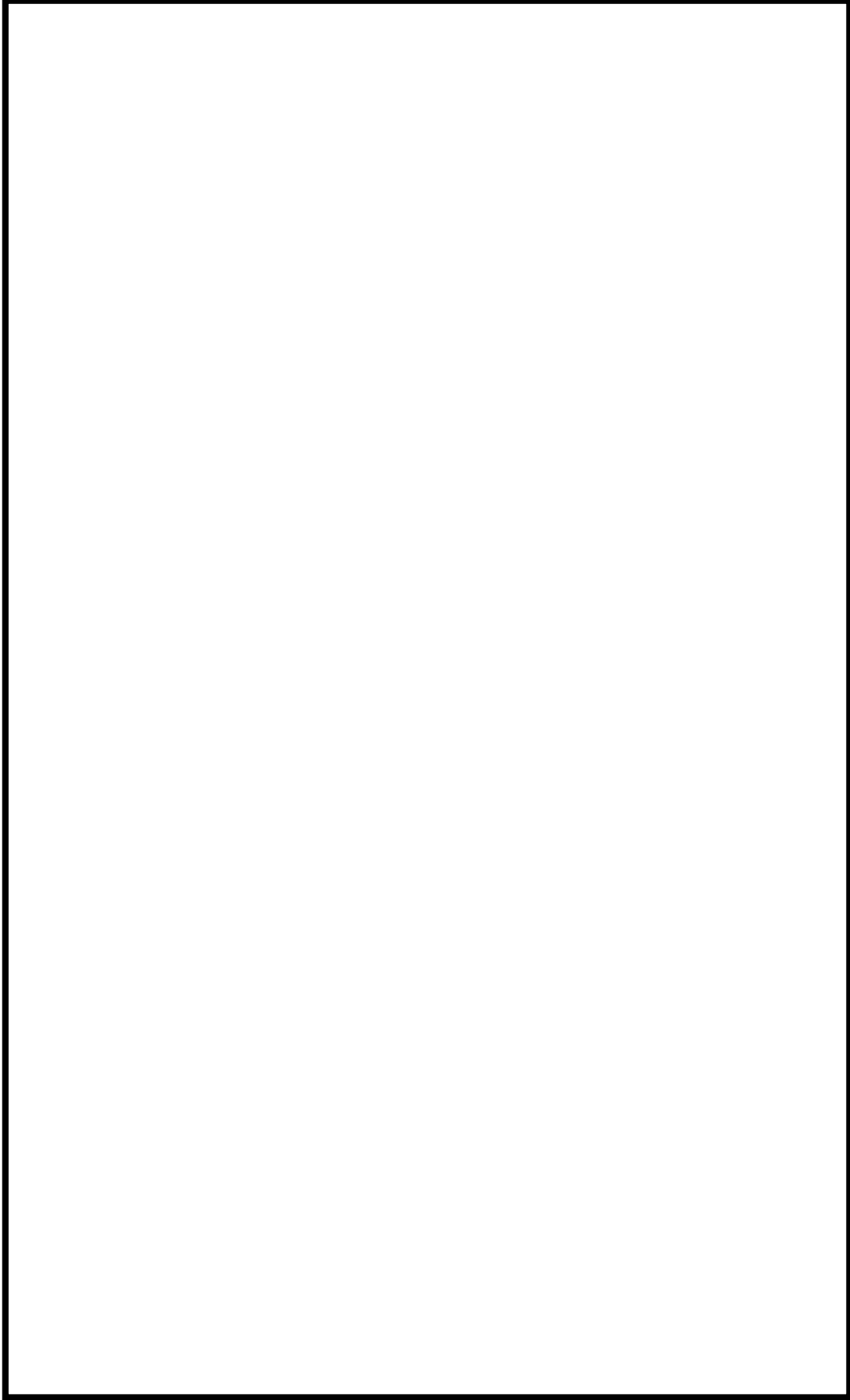

第2-2 図 柏崎刈羽原子力発電所6号炉 上位クラス電路貫通部配置図 (10/11)

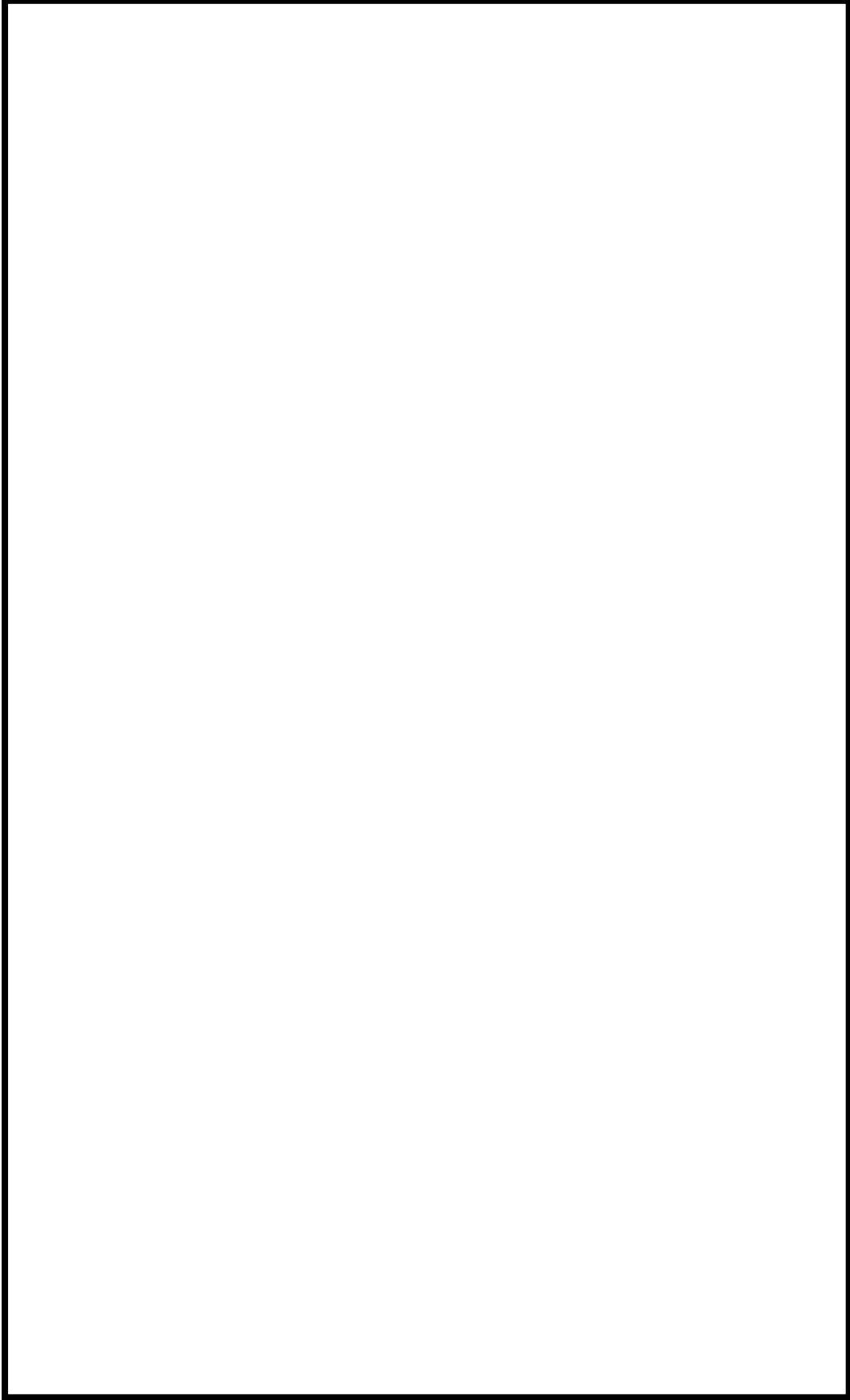

第2-2 図 柏崎刈羽原子力発電所6号炉 上位クラス電路貫通部配置図 (11/11)

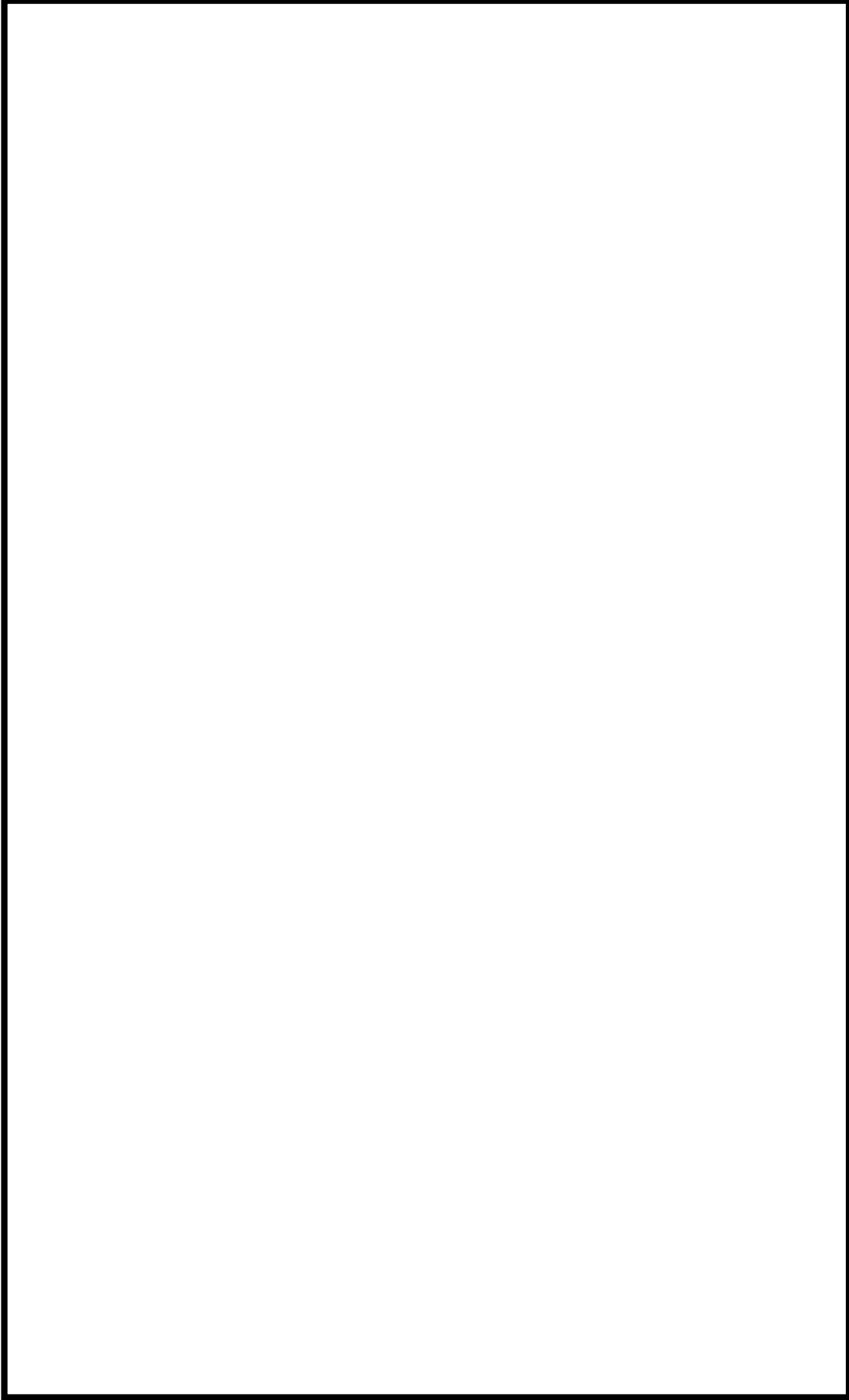

第2-3 図 柏崎刈羽原子力発電所7号炉 上位クラス電路貫通部配置図 (1/12)

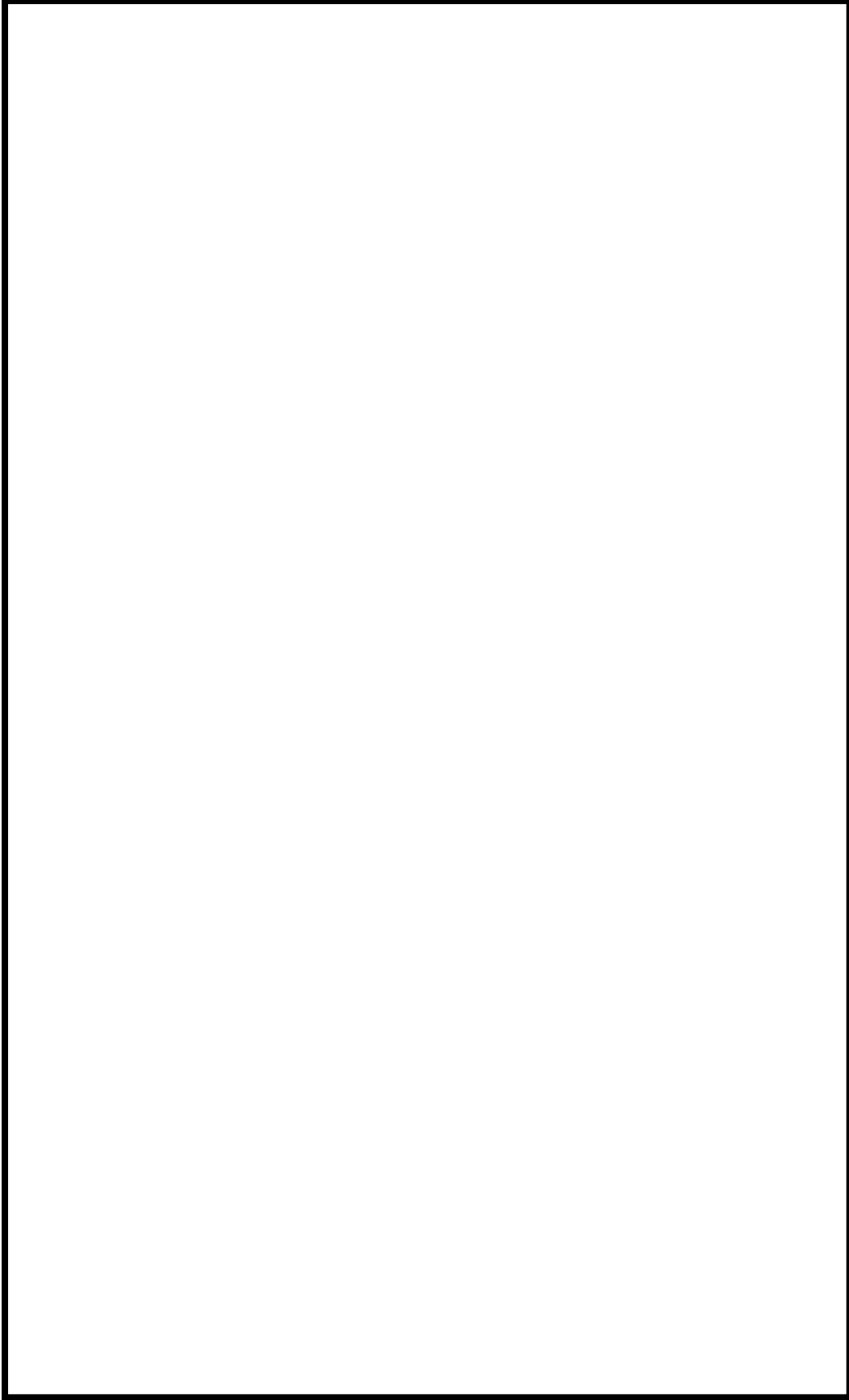

第2-3 図 柏崎刈羽原子力発電所7号炉 上位クラス電路貫通部配置図 (2/12)

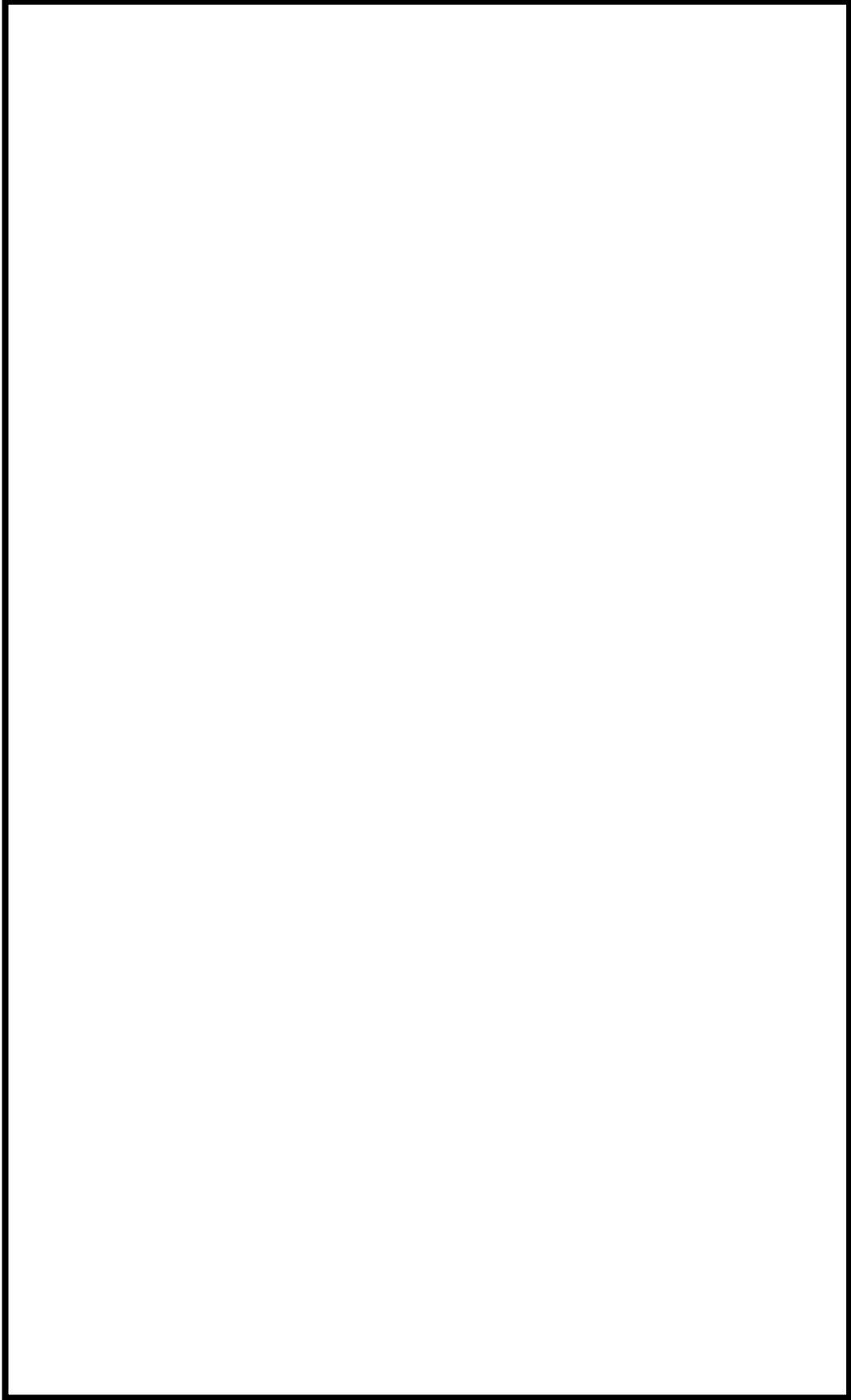

第2-3図 柏崎刈羽原子力発電所7号炉 上位クラス電路貫通部配置図 (3/12)

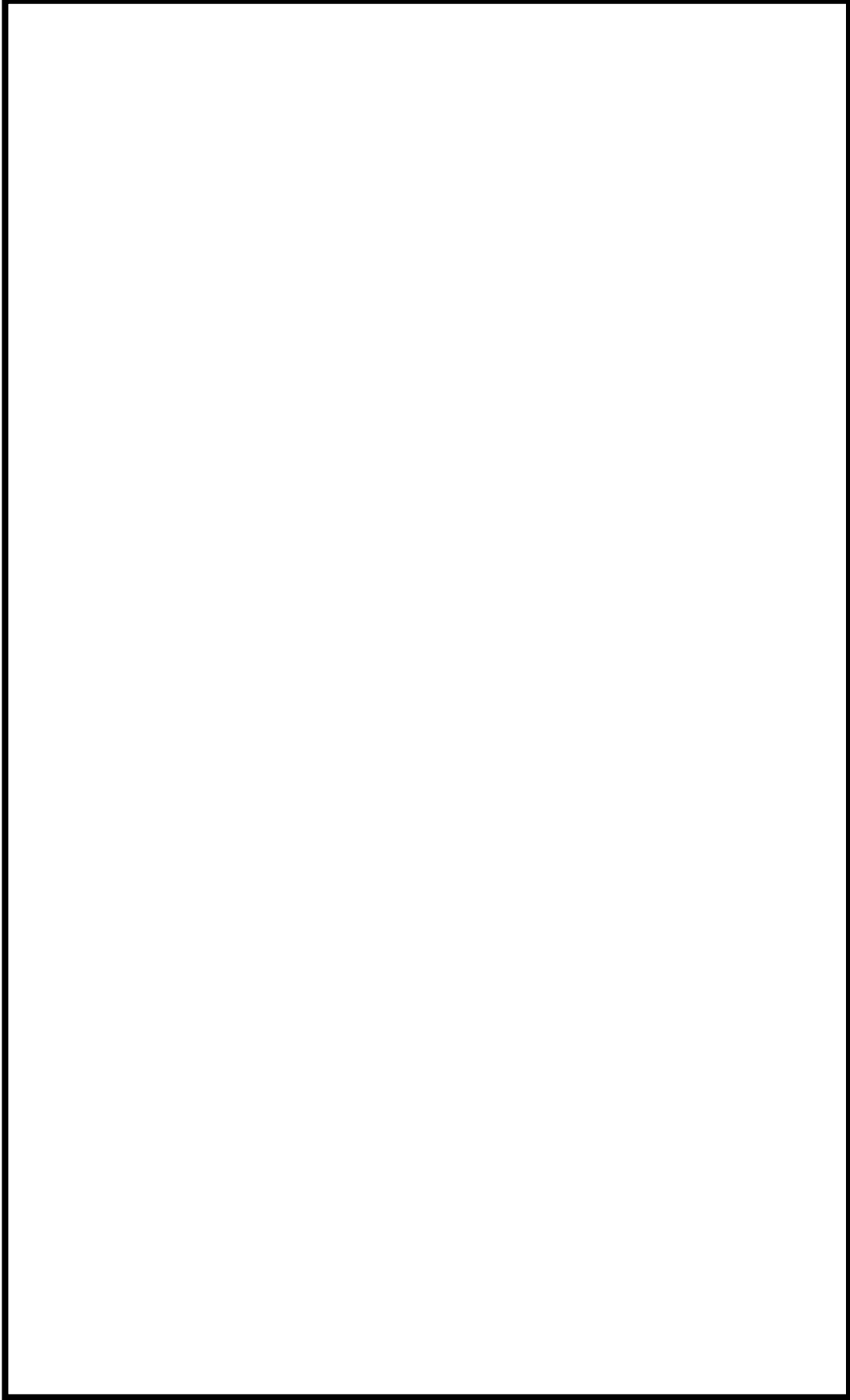

第 2-3 図 柏崎刈羽原子力発電所 7 号炉 上位クラス電路貫通部配置図 (4/12)

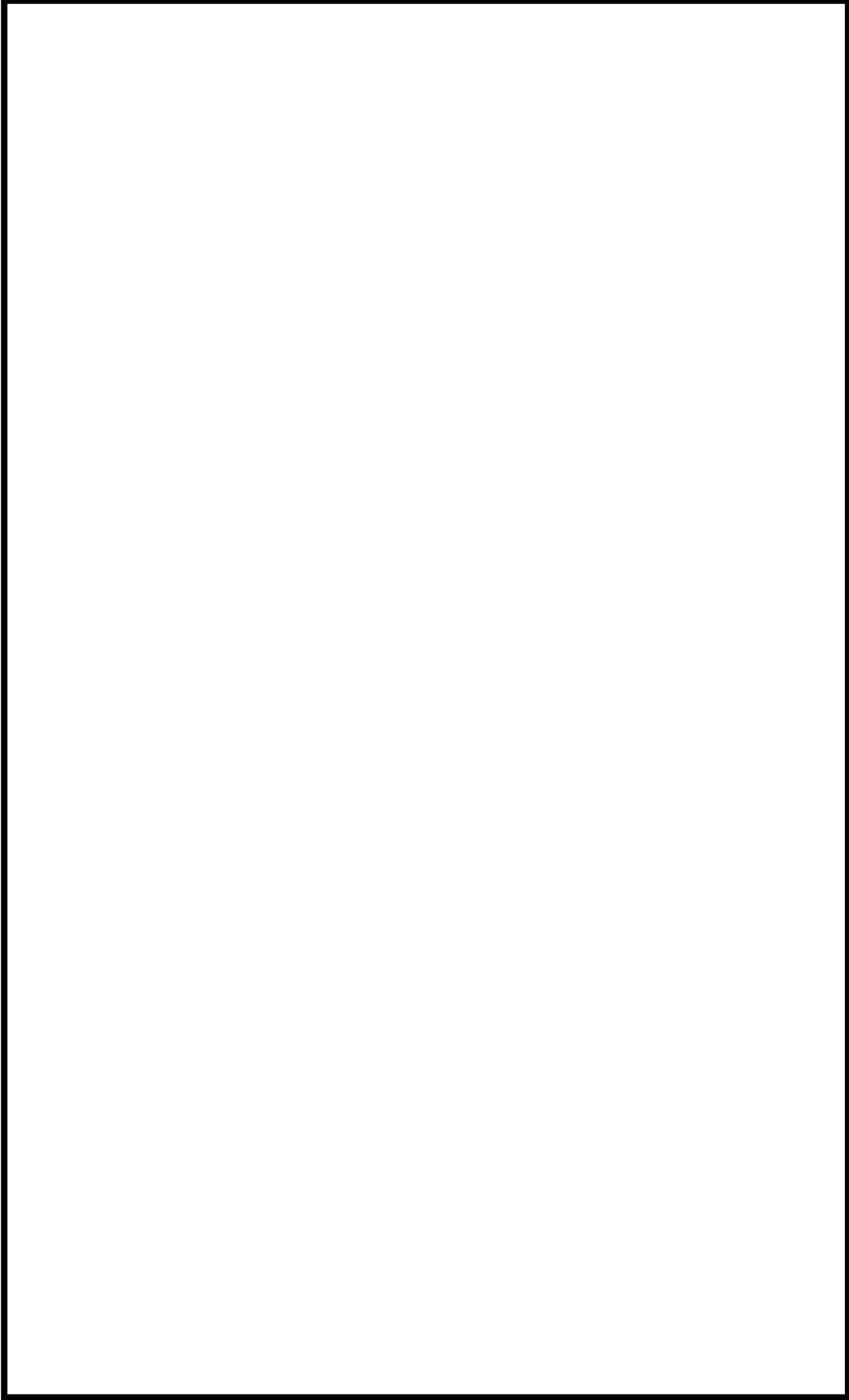

第2-3 図 柏崎刈羽原子力発電所7号炉 上位クラス電路貫通部配置図 (5/12)

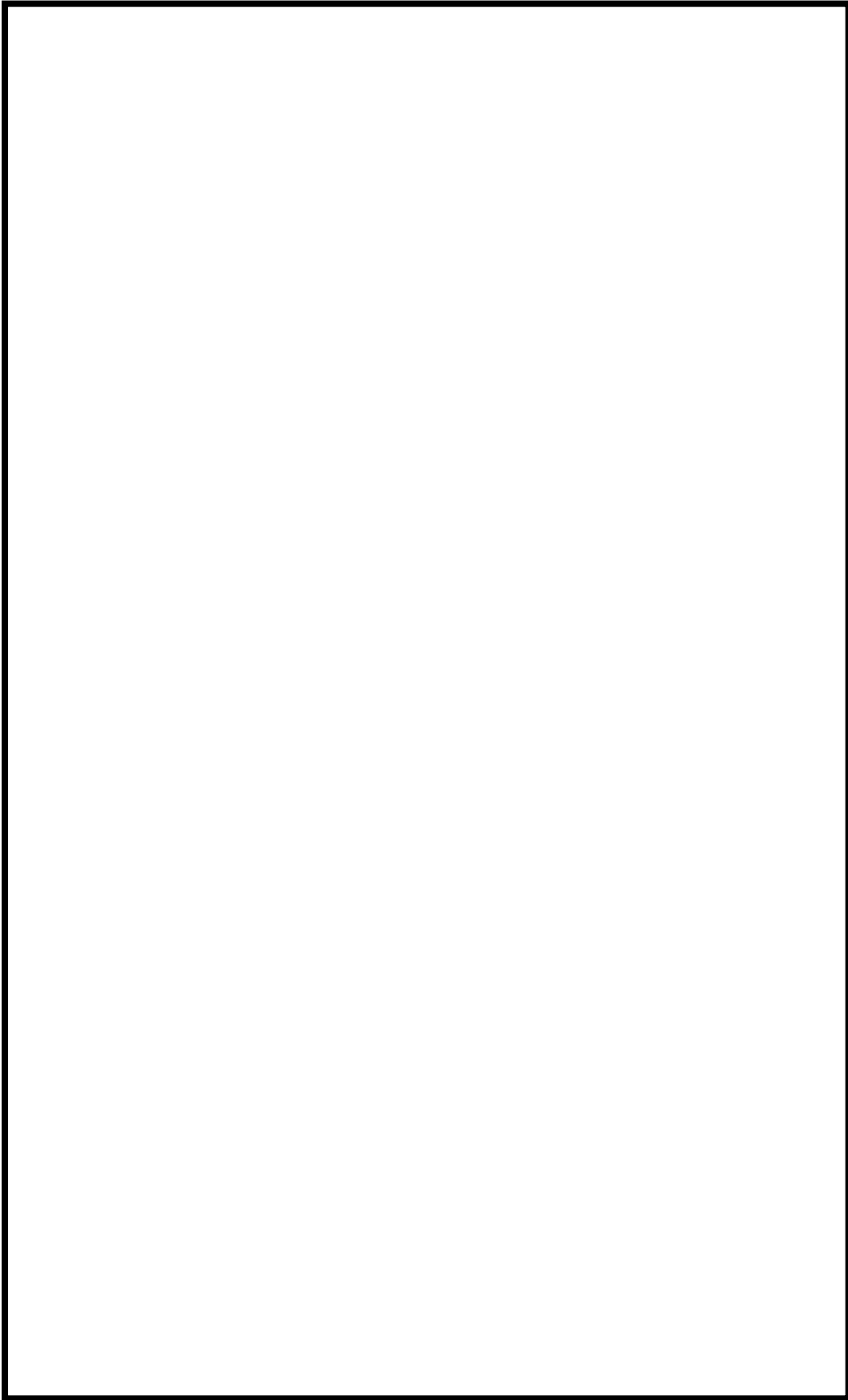

第2-3 図 柏崎刈羽原子力発電所7号炉 上位クラス電路貫通部配置図 (6/12)

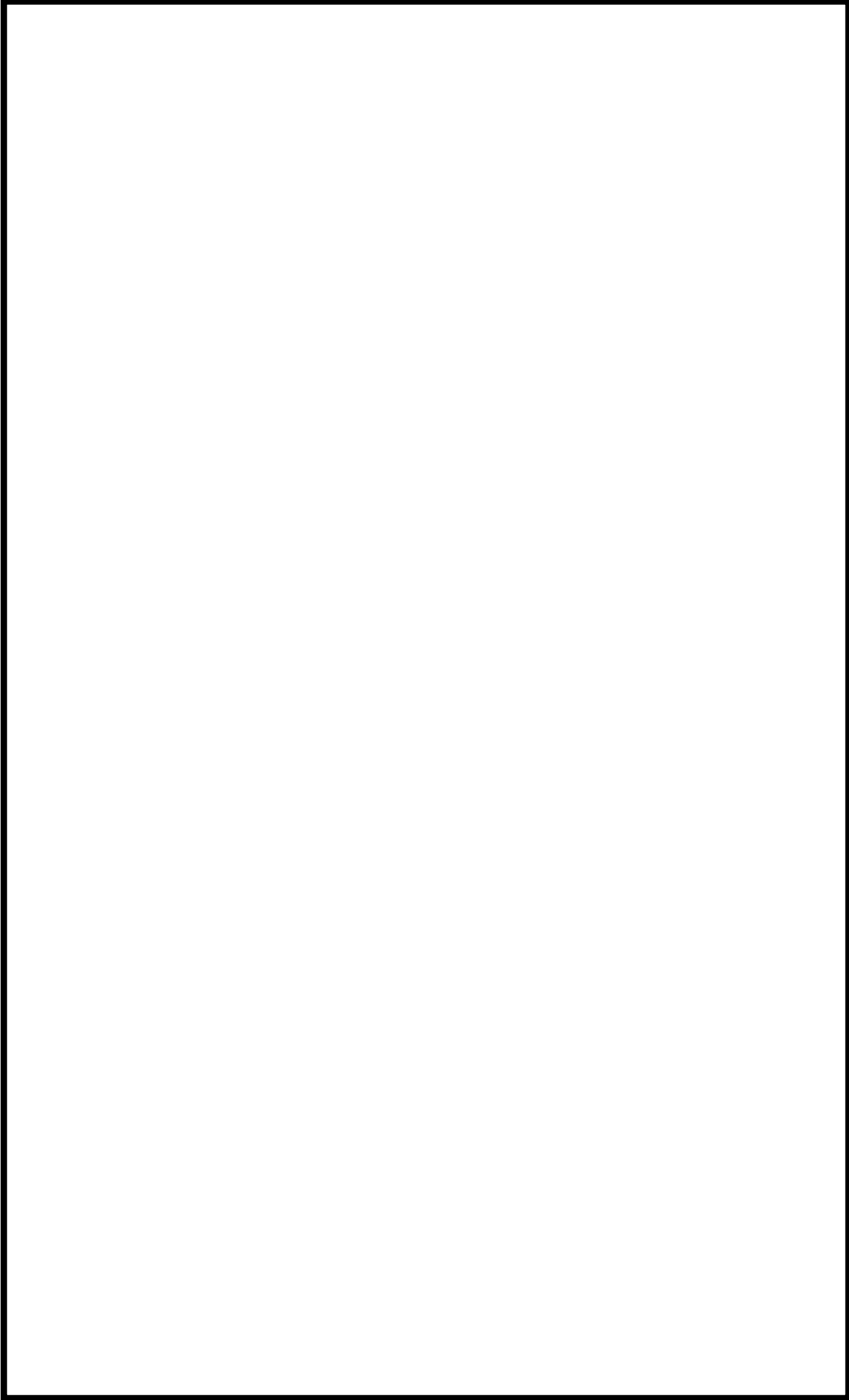

第2-3 図 柏崎刈羽原子力発電所7号炉 上位クラス電路貫通部配置図 (7/12)

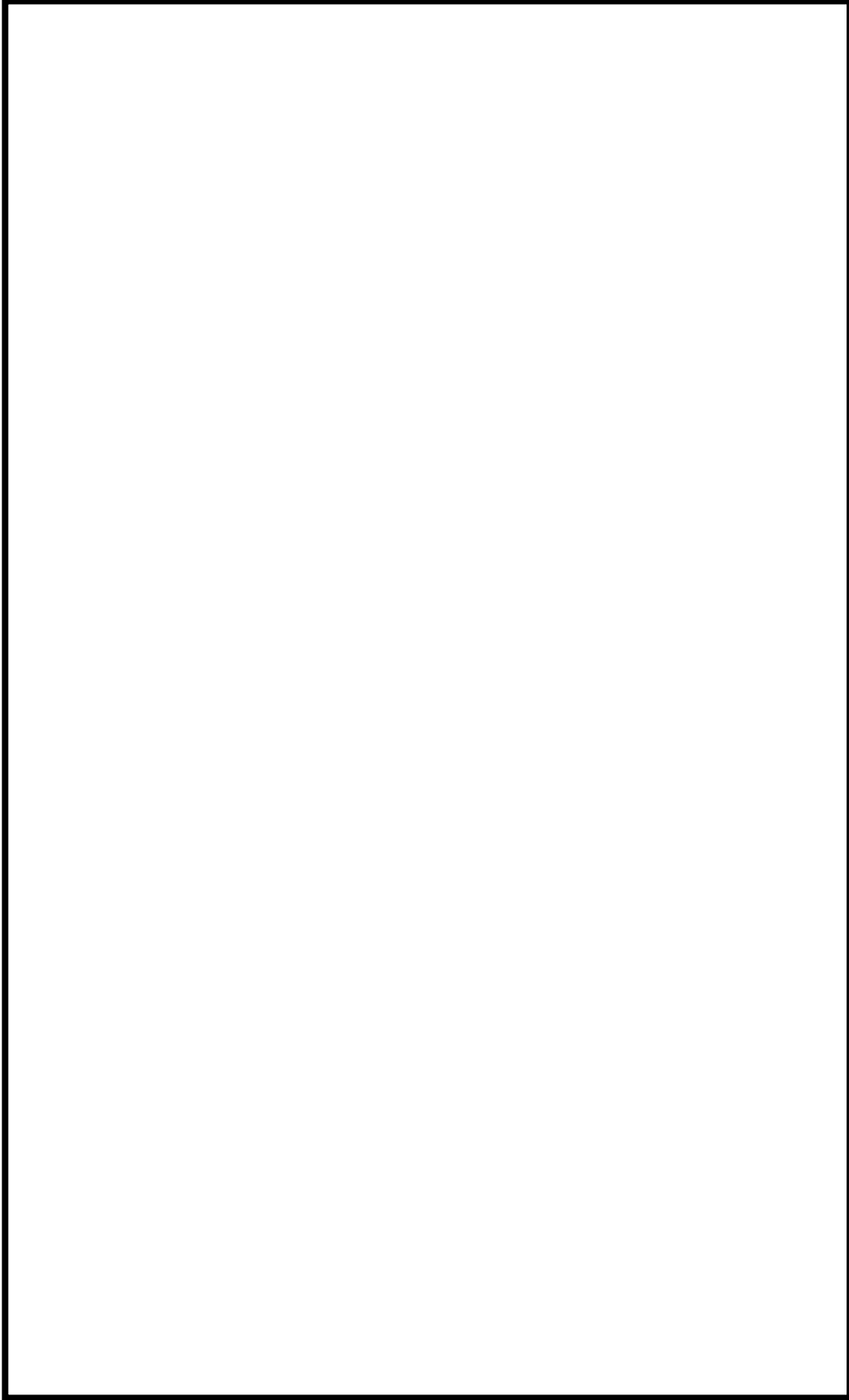

第2-3 図 柏崎刈羽原子力発電所7号炉 上位クラス電路貫通部配置図 (8/12)

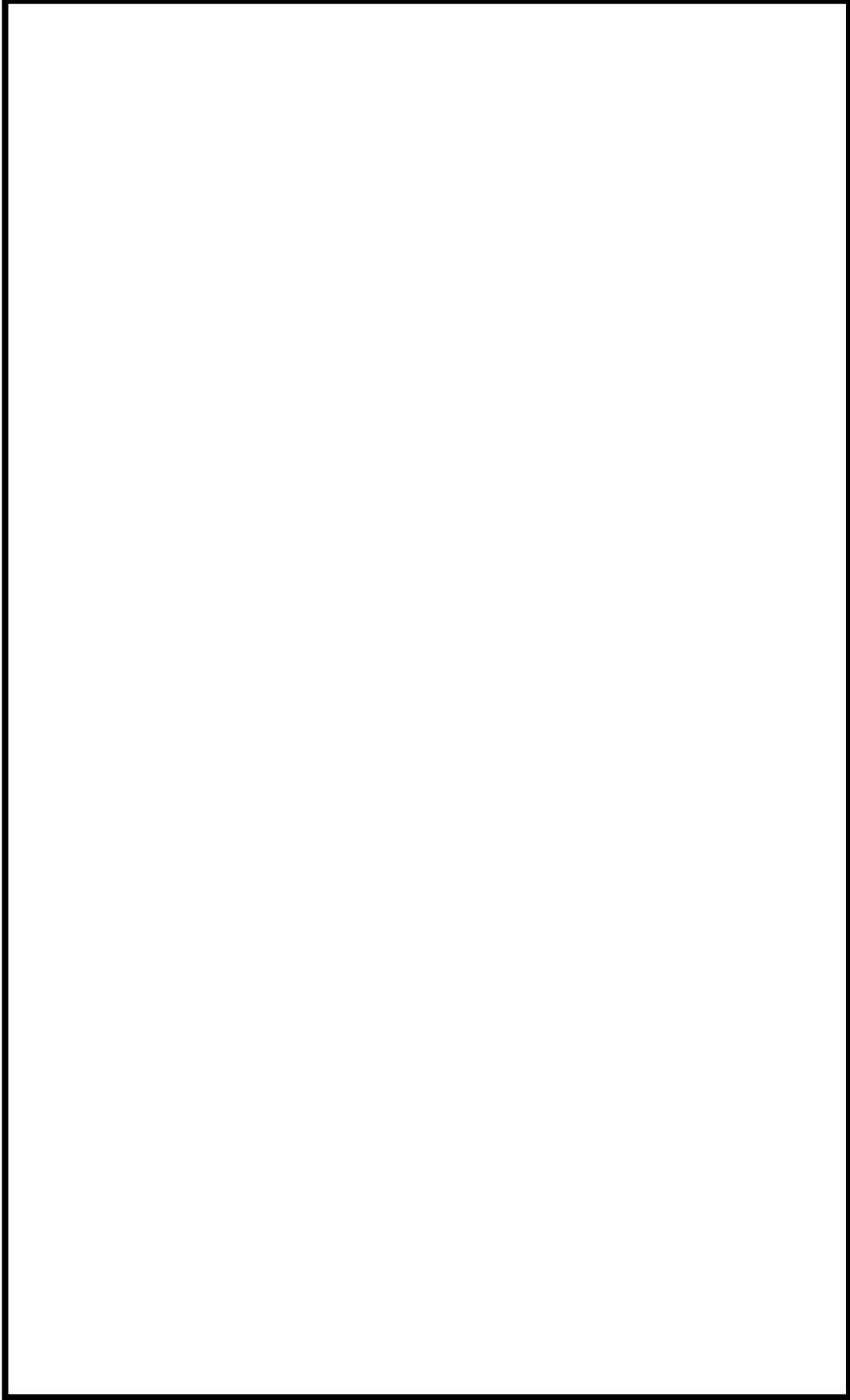

第2-3 図 柏崎刈羽原子力発電所7号炉 上位クラス電路貫通部配置図 (9/12)

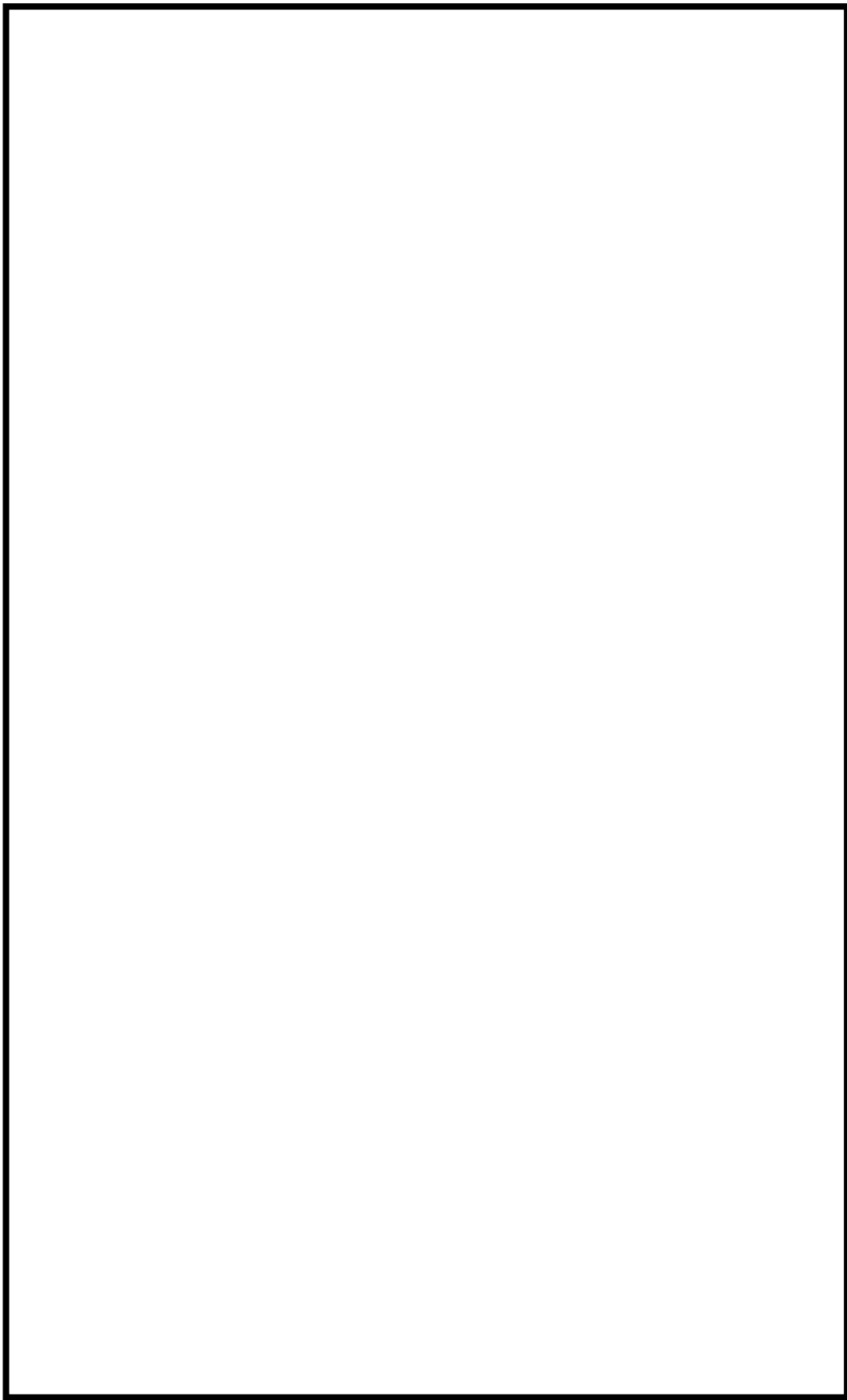

第2-3 図 柏崎刈羽原子力発電所7号炉 上位クラス電路貫通部配置図 (10/12)

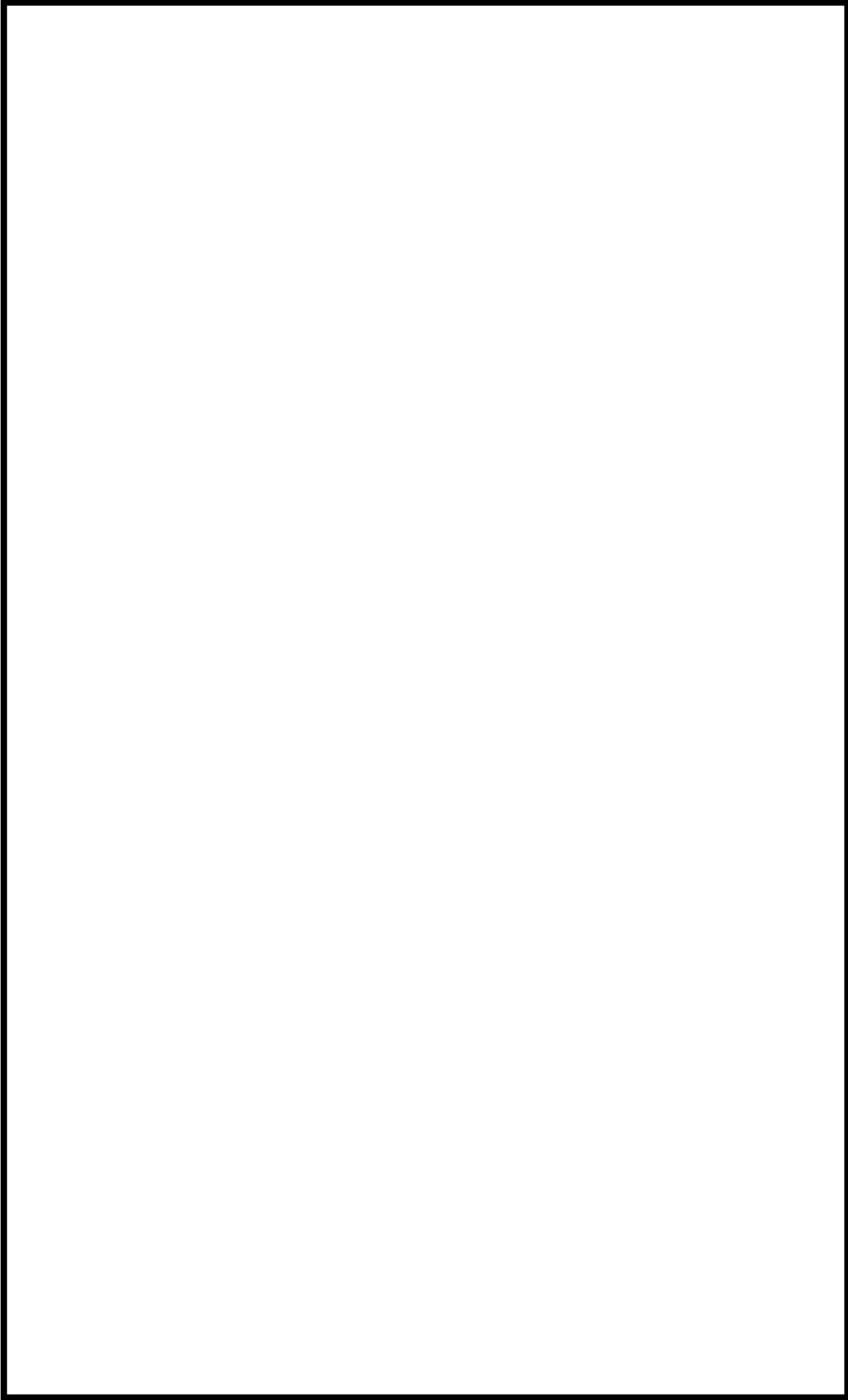

第2-3 図 柏崎刈羽原子力発電所7号炉 上位クラス電路貫通部配置図 (11/12)

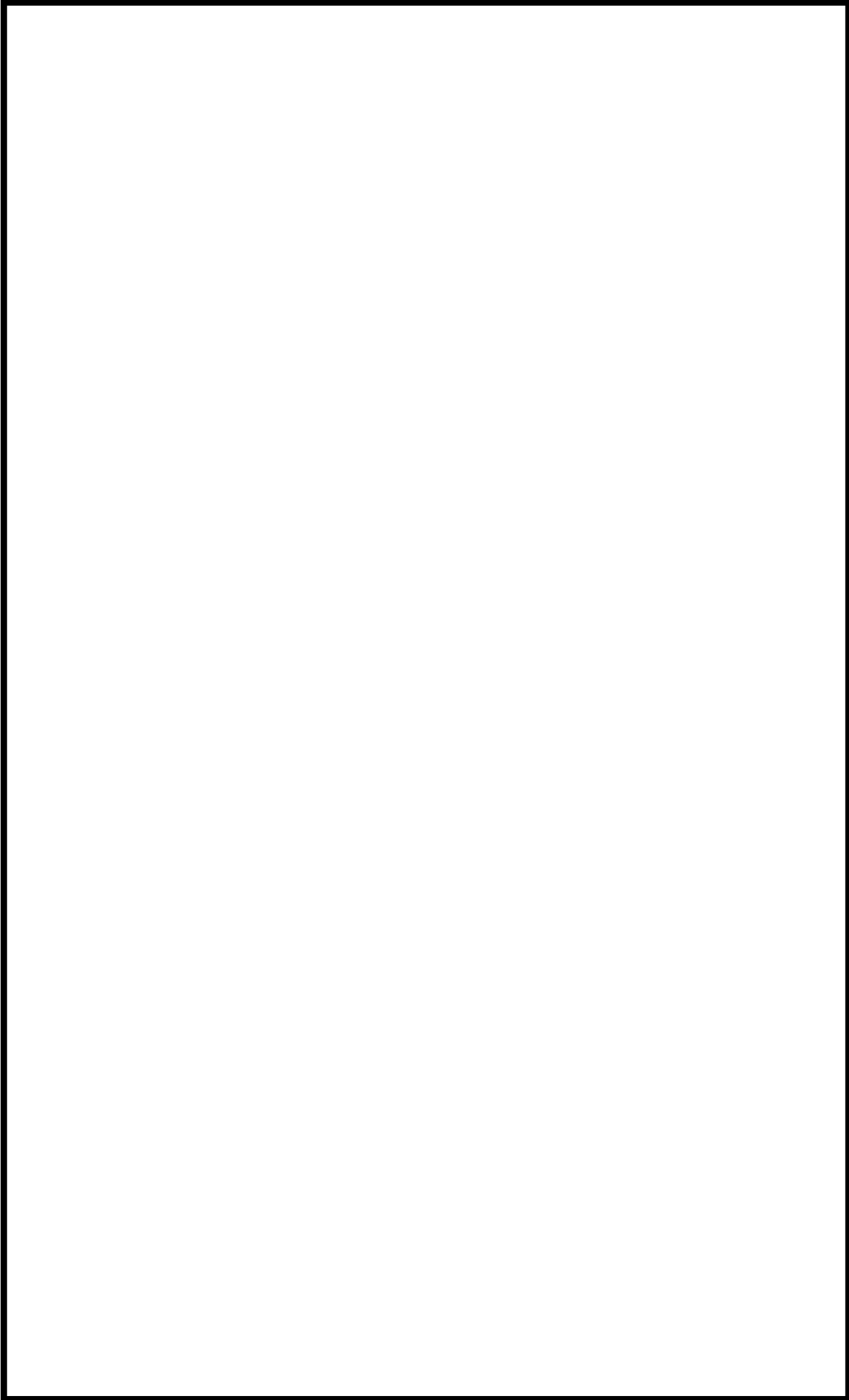

第2-3 図 柏崎刈羽原子力発電所7号炉 上位クラス電路貫通部配置図 (12/12)

2.5 建屋外露出電路部（第1図の⑤）

建屋外露出電路は、第1図の⑤のように建屋の側壁等に敷設されており、周辺に位置する建屋外下位クラス施設から波及的影響を及ぼされるおそれがある。このため、下記の検討事項を基に上位クラス電路への波及的影響を及ぼすおそれのある下位クラス施設を抽出し、波及的影響の有無を検討する。

2.5.1 不等沈下による影響

本文の第5-1-1図のフローに従い、上位クラス電路の周辺に位置する波及的影響を及ぼすおそれのある下位クラス施設を抽出し、波及的影響の有無を検討する。

a. 建屋外露出電路の抽出

建屋外露出電路一覧を第2-3表に、建屋外露出電路の配置図を第2-4図に示す。

b. 下位クラス施設の抽出

地盤の不等沈下による下位クラス施設の傾きや倒壊を想定しても上位クラス施設に衝突しない程度の十分な離隔距離をとって配置されていることを確認し、離隔距離が十分でない下位クラス施設を抽出する。

c. 耐震性の確認

b.で抽出した下位クラス施設について、基準地震動 S_s に対して、基礎地盤が十分な支持性能を持つ岩盤に設置されていることの確認により、不等沈下しないことを確認する。

第 2-3 表 建屋外露出上位クラス電路一覧表

整理 番号	建屋外露出上位クラス電路
共-電 001	第一ガスタービン発電機用電路
共-電 002	5号炉原子炉建屋内緊急時対策所用電路

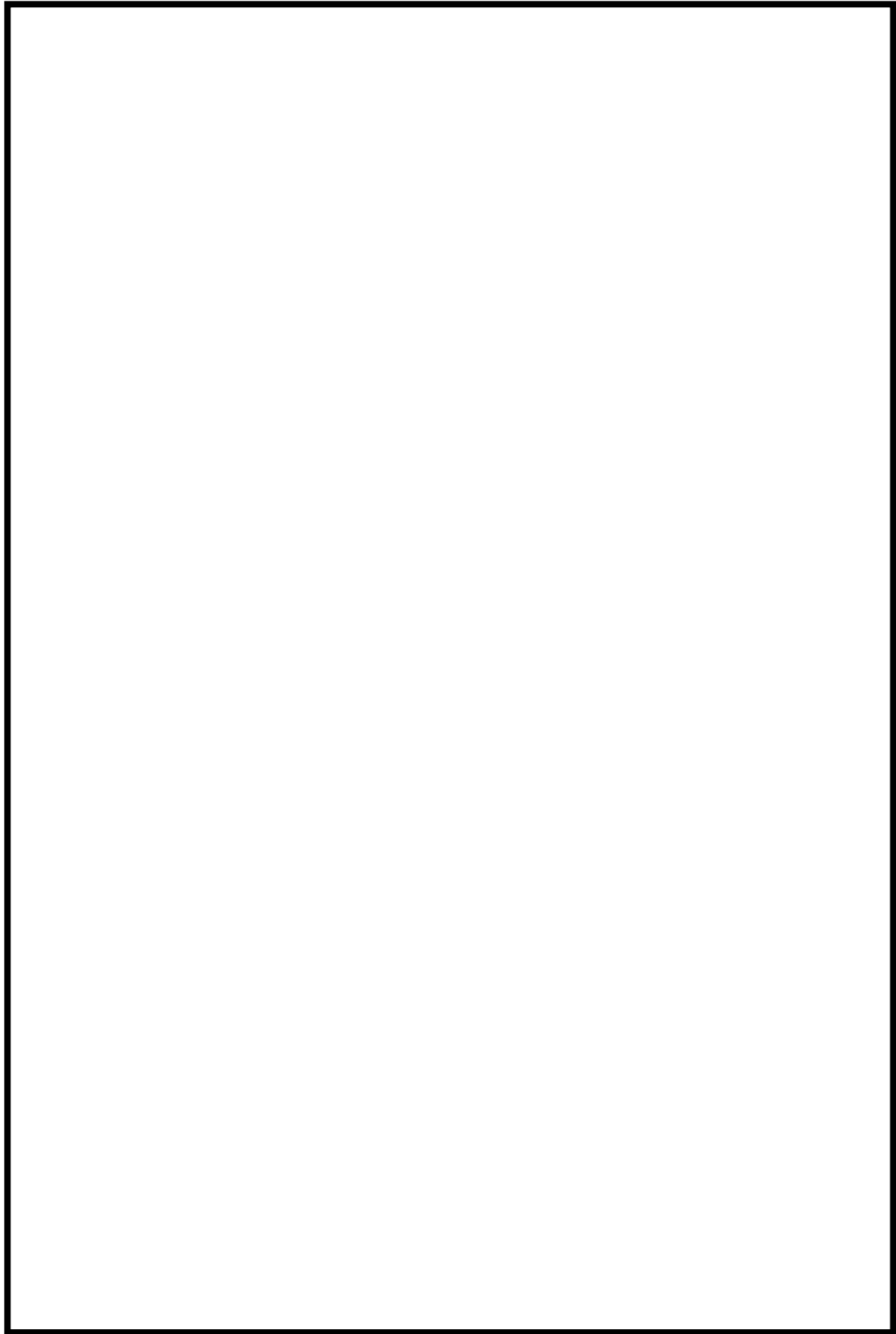

第2-4図 建屋外露出上位クラス電路配置図

2.5.2 建屋外における損傷、転倒及び落下等による影響

本文の第5-4図のフローに従い、上位クラス電路の周辺に位置する波及的影響を及ぼすおそれのある下位クラス施設を抽出し、波及的影響の有無を検討する。

a. 下位クラス施設の抽出

下位クラス施設の抽出にあたって、下位クラス施設の損傷、転倒及び落下等を想定しても上位クラス電路に衝突しない程度の十分な距離をとって配置されていることを確認する。離隔距離が十分でない場合には、落下防止措置等を適切に実施していることを確認する。

また、以上の確認ができなかった下位クラス施設について、構造上の特徴、上位クラス施設との位置関係、重量等を踏まえて、損傷、転倒及び落下等を想定した場合の上位クラス電路への影響を評価し、上位クラス施設の機能を損なうおそれがないことを確認する。

b. 耐震性の確認

a. で損傷、転倒及び落下等を想定した場合に上位クラス電路の機能への影響が否定できない下位クラス施設について、基準地震動 S_s に対して、損傷、転倒及び落下等が生じないように、構造健全性が維持できることを確認する。

3. 下位クラス施設の抽出及び影響評価結果

3.1 上位クラスの盤等～ケーブルトレイ間電路（第1図の②）

上位クラスの盤等からケーブルトレイ間の電路については、本文 6.3 及び 6.4 の建屋内及び建屋外における損傷、転倒及び落下等による影響検討結果の中で上位クラス施設である盤等に含んで影響検討を実施する。

3.2 建屋間渡り部（第1図の③）

上位クラス施設の間接支持構造物である建物・構築物と下位クラス施設を渡って敷設されている上位クラス電路への影響評価結果は第 3-1 表の通りであり、上位クラス電路に対して不等沈下及び相対変位により波及的影響を及ぼすおそれがないことを確認した。

第 3-1 表 上位クラス施設の間接支持構造物と下位クラス施設を渡って敷設されている上位クラス電路の影響評価結果(1/2)

上位クラス施設の間接支持構造物	下位クラス施設	不等沈下 有：○，無：×	相対変位 有：○，無：×	評価結果
コントロール建屋	ケーブルダクトⅠ ケーブルダクトⅡ ケーブルダクトⅢ ケーブルダクトⅣ	×	×	ケーブルダクトⅠ～Ⅳはマンメイドロック (MMR) に支持されているため，不等沈下及び相対変位による影響はない。(第 3-1 図参照)
6 号炉原子炉建屋	ケーブルダクトⅡ ケーブルダクトⅢ ケーブルダクトⅣ	×	×	ケーブルダクトⅡ～Ⅳはマンメイドロック (MMR) に支持されているため，不等沈下及び相対変位による影響はない。(第 3-1 図参照)
6 号炉タービン建屋	ケーブルダクトⅠ	×	×	ケーブルダクトⅠはマンメイドロック (MMR) に支持されているため，不等沈下及び相対変位による影響はない。(第 3-1 図参照)
第一ガスタービン発電機基礎	第一ガスタービン発電機用ケーブルダクト	×	×	ケーブルダクトは第一ガスタービン発電機基礎と連続した岩盤に杭を介して支持されており，不等沈下及び相対変位による影響はない。(第 3-2 図参照)
7 号炉タービン建屋	第一ガスタービン発電機用ケーブルダクト	×	×	第一ガスタービン発電機用ケーブルダクトは岩盤に杭を介して支持されており，不等沈下及び相対変位による影響はない。(第 3-2 図参照)

第 3-1 表 上位クラス施設の間接支持構造物と下位クラス施設を渡って敷設されている上位クラス電路の影響評価結果 (2/2)

上位クラス施設の間接支持構造物	下位クラス施設	不等沈下 有：○，無：×	相対変位 有：○，無：×	評価結果
5 号炉原子炉建屋	5 号炉格納容器圧力逃がし装置基礎	×	×	5 号炉格納容器圧力逃がし装置基礎は 5 号炉原子炉建屋と連続した岩盤に杭を介して支持されており，不等沈下及び相対変位による影響はない。（本資料添付資料 5 参照）

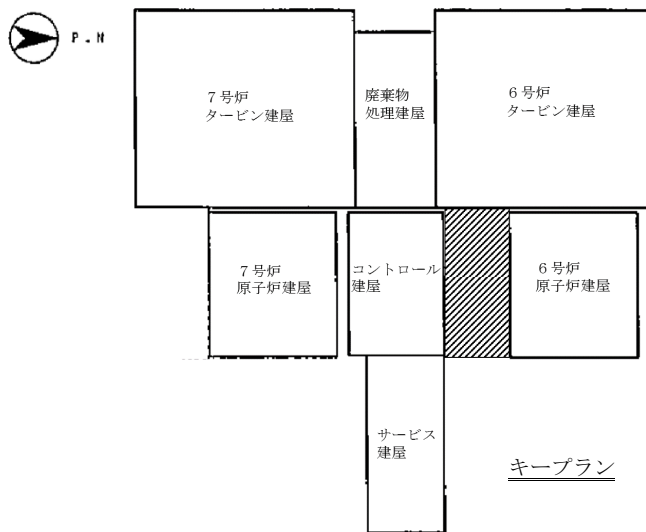

MMR 範囲

平面図

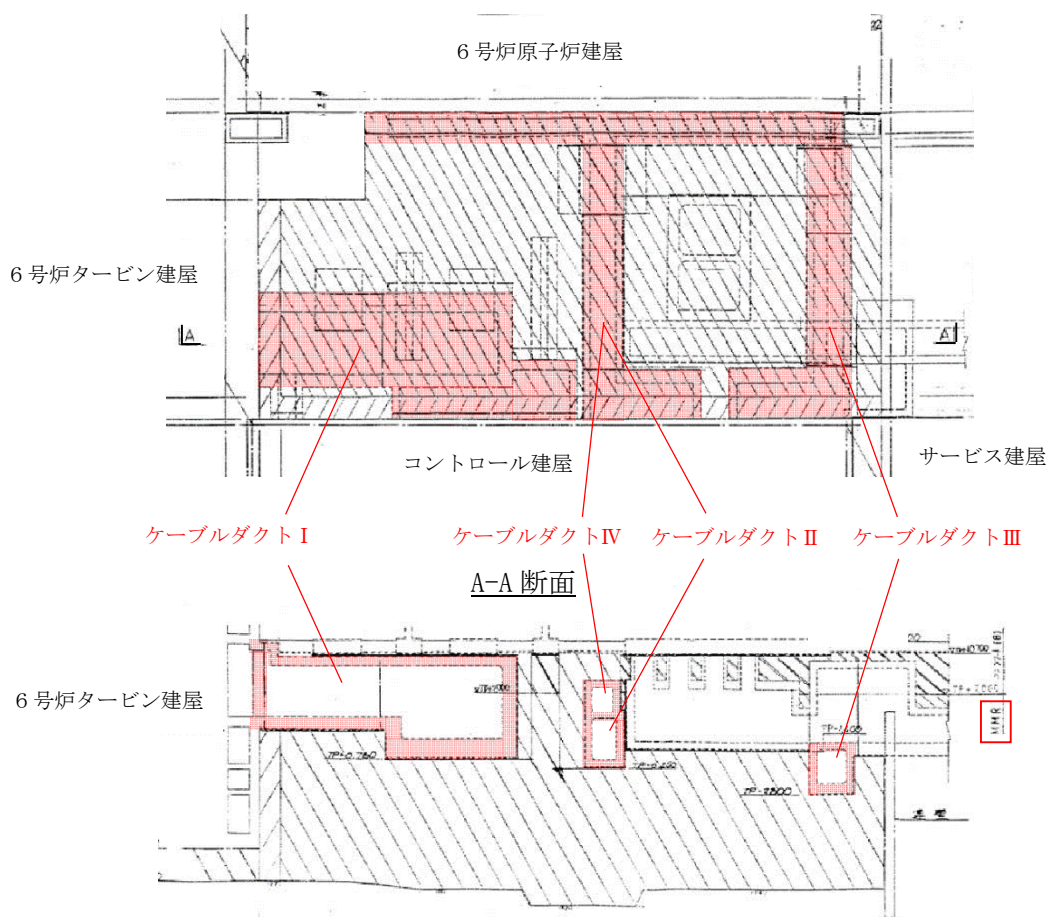

第 3-1 図 ケーブルダクト接地状況

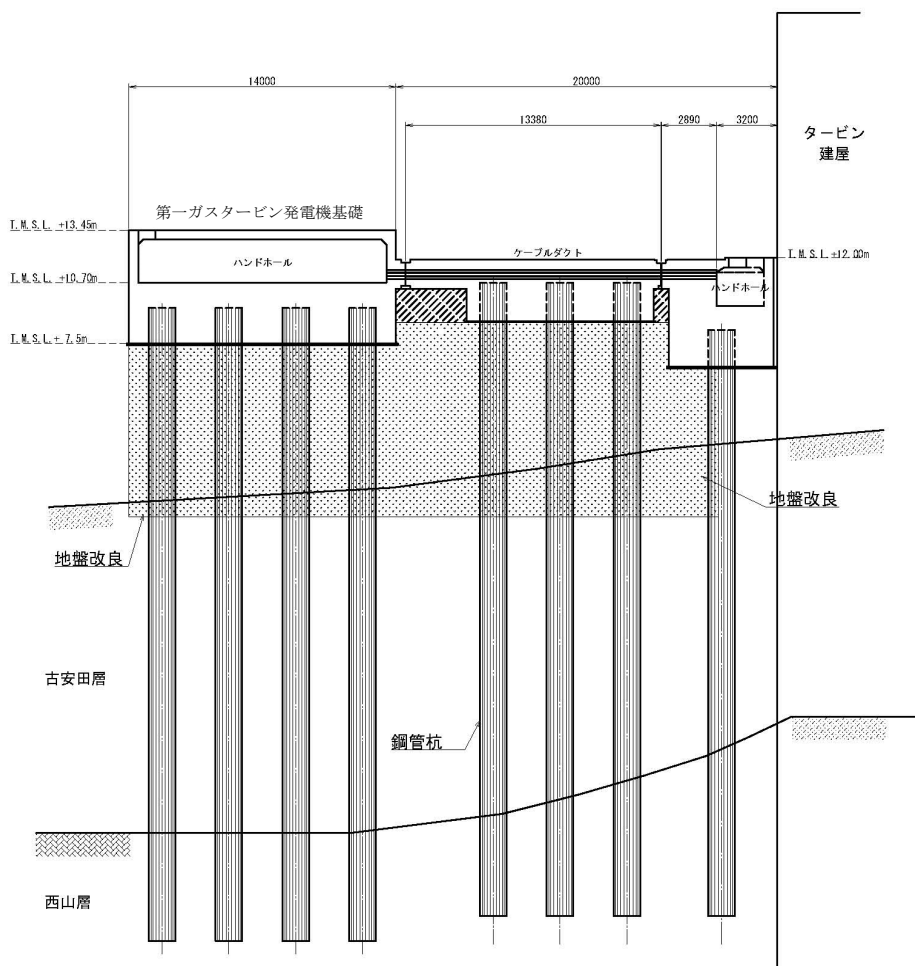
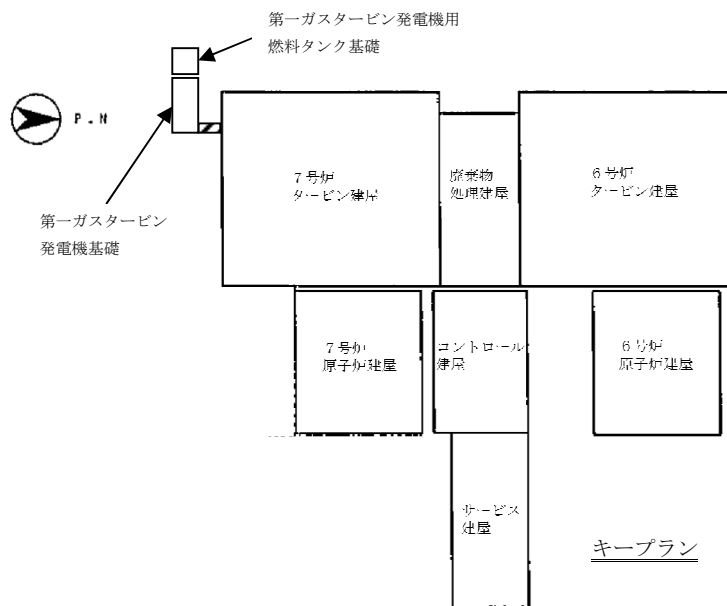

第 3-2 図 第一ガスタービン発電機用ケーブルダクト接地状況

3.3 ケーブルトレイ床貫通部（第1図の④）

上位クラス電路の床貫通部に対して波及的影響を及ぼすおそれのある下位クラス施設の抽出結果は第3-2表及び第3-3表の通りであり、上位クラス電路の床貫通部に対して下位クラス施設の損傷、転倒及び落下等により波及的影響を及ぼすおそれがないことを確認した。

第3-2表 6号炉上位クラス電路貫通部へ波及的影響を及ぼすおそれのある下位クラス施設

整理番号	6号炉 上位クラス電路貫通部	波及的影響を及ぼすおそれのある下位クラス施設	波及的影響のおそれ (○:有, ×:無)	備考
			損傷・転倒・落下	
K6-C001	原子炉建屋 地下2階電路貫通部	—	×	
K6-C002	原子炉建屋 地下1階電路貫通部	—	×	
K6-C003	原子炉建屋 地上1階電路貫通部	—	×	
K6-C004	原子炉建屋 地上2階電路貫通部	—	×	
K6-C005	原子炉建屋 地上3階電路貫通部	—	×	
K6-C006	原子炉建屋 地上3階(中間階)電路貫通部	—	×	
K6-C007	原子炉建屋 地上4階電路貫通部	—	×	
K6-C008	タービン建屋 地下1階電路貫通部	—	×	
K6-C009	タービン建屋 地上1階電路貫通部	—	×	
K6-C010	コントロール建屋 地下1階電路貫通部	—	×	
K6-C011	コントロール建屋 地上1階電路貫通部	—	×	

第3-3表 7号炉上位クラス電路貫通部へ波及的影響を及ぼすおそれのある下位クラス施設

整理番号	7号炉 上位クラス電路貫通部	波及的影響を及ぼすおそれのある下位クラス施設	波及的影響のおそれ (○:有, ×:無)	備考
			損傷・転倒・落下	
K7-C001	原子炉建屋 地下2階電路貫通部	—	×	
K7-C002	原子炉建屋 地下1階電路貫通部	—	×	
K7-C003	原子炉建屋 地上1階電路貫通部	—	×	
K7-C004	原子炉建屋 地上2階電路貫通部	—	×	
K7-C005	原子炉建屋 地上3階電路貫通部	—	×	
K7-C006	原子炉建屋 地上3階(中間階)電路貫通部	—	×	
K7-C007	原子炉建屋 地上4階電路貫通部	—	×	
K7-C008	タービン建屋 地下1階電路貫通部	—	×	
K7-C009	タービン建屋 地上1階電路貫通部	—	×	
K7-C010	コントロール建屋 地上1階電路貫通部	—	×	
K7-C011	廃棄物処理建屋 地下2階電路貫通部	—	×	
K7-C012	廃棄物処理建屋 地下1階電路貫通部	—	×	

3.4 建屋外露出電路部（第1図の⑤）

3.4.1 不等沈下による影響検討結果

（1）下位クラス施設の抽出結果

本文の第5-1-1図のフローのaに基づいて影響を及ぼすおそれのある下位クラス施設を抽出した結果を第3-4表に示す。

（2）影響評価結果

（1）で抽出した波及的影響を及ぼすおそれのある下位クラス施設の評価結果は第3-5表の通りであり，上位クラス電路に対して下位クラス施設の不等沈下により波及的影響を及ぼすおそれがないことを確認した。

第 3-4 表 建屋外露出上位クラス電路へ波及的影響（不等沈下）を及ぼすおそれのある下位クラス施設

整理 番号	建屋外上位クラス施設	波及的影響を及ぼすおそれのある 下位クラス施設	波及的影響のおそれ (○：有，×：無)	備考
			不等沈下	
共-電 001	第一ガスタービン発電機用電路	—	×	
共-電 002	5号炉原子炉建屋内緊急時対策所用電路	5号炉タービン建屋	○	
		5号炉主排気筒	○	
		5号炉格納容器圧力逃がし装置基礎	○	

第 3-5 表 建屋外施設の評価結果（地盤の不等沈下による影響）

建屋外上位クラス施設	波及的影響を及ぼすおそれのある下位クラス施設	評価結果	備考
<ul style="list-style-type: none"> 5号炉原子炉建屋内緊急時対策所用電路 	5号炉タービン建屋	5号炉タービン建屋は5号炉原子炉建屋内緊急時対策所と連続した岩盤に直接支持されており、不等沈下は生じない	本資料 添付資料 5 参照
	5号炉主排気筒	5号炉主排気筒は5号炉原子炉建屋内緊急時対策所と連続した岩盤に杭を介して支持されており、不等沈下は生じない。	本資料 添付資料 5 参照
	5号炉格納容器圧力逃がし装置基礎	5号炉格納容器圧力逃がし装置基礎は5号炉原子炉建屋と連続した岩盤に杭を介して支持されており、不等沈下は生じない。	本資料 添付資料 5 参照

3.4.2 建屋外における損傷，転倒及び落下等による影響検討結果

(1) 下位クラス施設の抽出結果

本文の第 5-4 図のフローの a に基づいて抽出された下位クラス施設について抽出したものを第 3-6 表に示す。

(2) 耐震評価を実施する施設

(1) で抽出した建屋外下位クラス施設の評価方針について、第 3-7 表に示す。

第 3-6 表 建屋外露出上位クラス電路へ波及的影響（損傷・転倒・落下等）を
及ぼすおそれのある下位クラス施設

整理 番号	建屋外上位クラス施設	波及的影響を及ぼすおそれ のある下位クラス施設	波及的影響のおそれ (○：有, ×：無)	備考
			損傷・転倒・落下	
共-電 001	第一ガスタービン発電機用電路	—	×	
共-電 002	5号炉原子炉建屋内緊急時対策所 用電路	5号炉タービン建屋	○	
		5号炉主排気筒	○	
		5号炉格納容器圧力逃がし装置基礎	○	

第 3-7 表 建屋外施設の評価方針又は評価結果（損傷、転倒及び落下等による影響）

建屋外上位クラス施設	波及的影響を及ぼすおそれのある下位クラス施設	評価方針又は評価結果	備考
・ 5 号炉原子炉建屋内緊急時対策所用電路	5 号炉タービン建屋	基準地震動 S_s に対する地震応答解析を実施し、5 号炉タービン建屋が上位クラス施設に与える影響を確認する。なお、影響の確認にあたっては地盤の液状化による影響を考慮する。 また、5 号炉タービン建屋は周辺斜面からの影響を受けない十分な離隔距離を保持していることを確認した。	工認補足説明資料に記載予定 本資料 添付資料 4 参照
	5 号炉主排気筒	基準地震動 S_s に対する地震応答解析を実施し、5 号炉主排気筒が上位クラス施設に与える影響を確認する。なお、影響の確認にあたっては地盤の液状化による影響を考慮する。 また、5 号炉主排気筒は周辺斜面からの影響を受けない十分な離隔距離を保持していることを確認した。	工認補足説明資料に記載予定 本資料 添付資料 4 参照
	5 号炉格納容器圧力逃がし装置基礎	基準地震動 S_s に対する地震応答解析を実施し、5 号炉格納容器圧力逃がし装置基礎が上位クラス施設に与える影響を確認する。なお、影響の確認にあたっては地盤の液状化による影響を考慮する。 また、5 号炉格納容器圧力逃がし装置基礎は周辺斜面からの影響を受けない十分な離隔距離を保持していることを確認した。	工認補足説明資料に記載予定 本資料 添付資料 4 参照

上位クラス計装配管に対する下位クラス施設からの波及的影響（損傷・転倒・落下）の検討について

計装配管の敷設パターンは次の2つに分類される。

(1) 上位クラス計器の計装配管

第1図に上位クラス計器に接続する計装配管の敷設概念図を示す。計装配管敷設箇所について、本文の第5-3図のフローに従い、建屋内の上位クラス計装配管の周辺に位置する波及的影響を及ぼすおそれのある下位クラス施設を現地調査（プラントウォークダウン）により抽出し、波及的影響の有無を検討する。

上記検討については、本文6.3の建屋内における損傷、転倒及び落下等による影響検討結果の中で、計装配管が接続される上位クラス施設（計器）の一部として実施している。

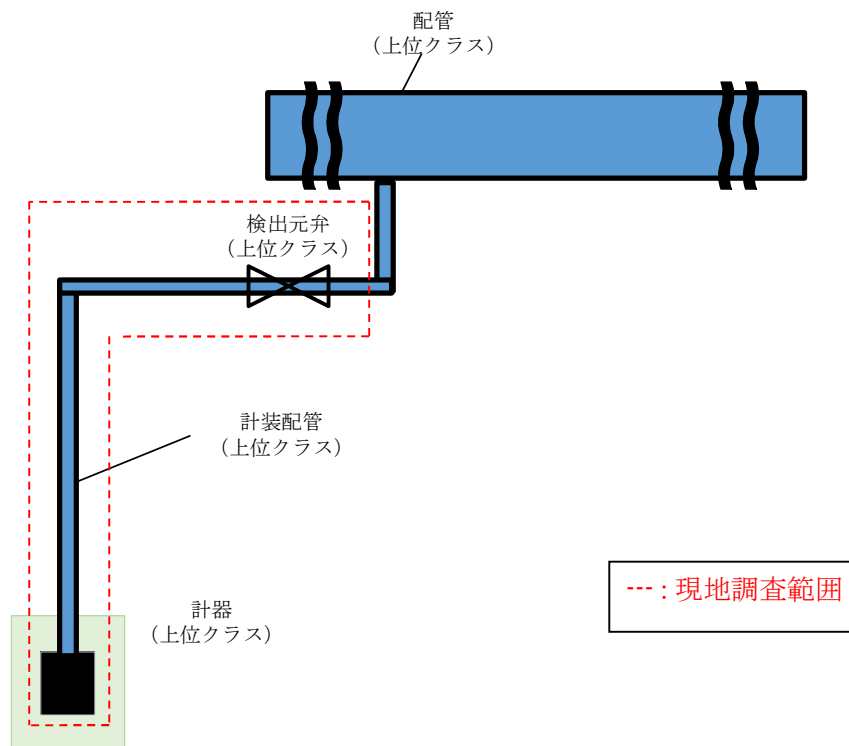

第1図 上位クラス計器に接続する計装配管の敷設概念図及び現地調査範囲

(2) 原子炉压力容器（上位クラス）に接続する下位クラス計器の計装配管

第2図に原子炉压力容器に接続されているBクラス計器の計装配管の例を示す。6号炉、7号炉の原子炉压力容器に接続されている計器の中で、耐震Bクラス設計の箇所を有しているのは、6号炉の炉心流量計（原子炉内蔵型再循環ポンプの流量計測用）のみであることを確認している。この計器に接続されている過流量阻止弁については、上位クラス施設の一部として、本文の第5-3図のフローに従い、建屋内の上位クラス計装配管の周辺に位置する波及的影響を及ぼすおそれのある下位クラス施設を現地調査（プラントウォークダウン）により抽出し、波及的影響の有無を検討している。

なお、耐震Sクラスの機能が要求されるのは原子炉压力容器から過流量阻止弁の間であるが、過流量阻止弁から計装配管を接続するアダプタの間にある配管サポートまでSクラス相当の設計としている。このことから、配管サポートが地震により構造健全性を失うことはなく、Bクラス配管が破断したとしても、その機械的荷重が過流量阻止弁の機能に影響を及ぼすことはないと考えられる。

また、耐震Bクラスの計装配管が破断することにより、配管に内包されている流体が流出することによる影響については、本文3.3項に示すとおり、溢水側の説明書の中で影響評価を実施する。

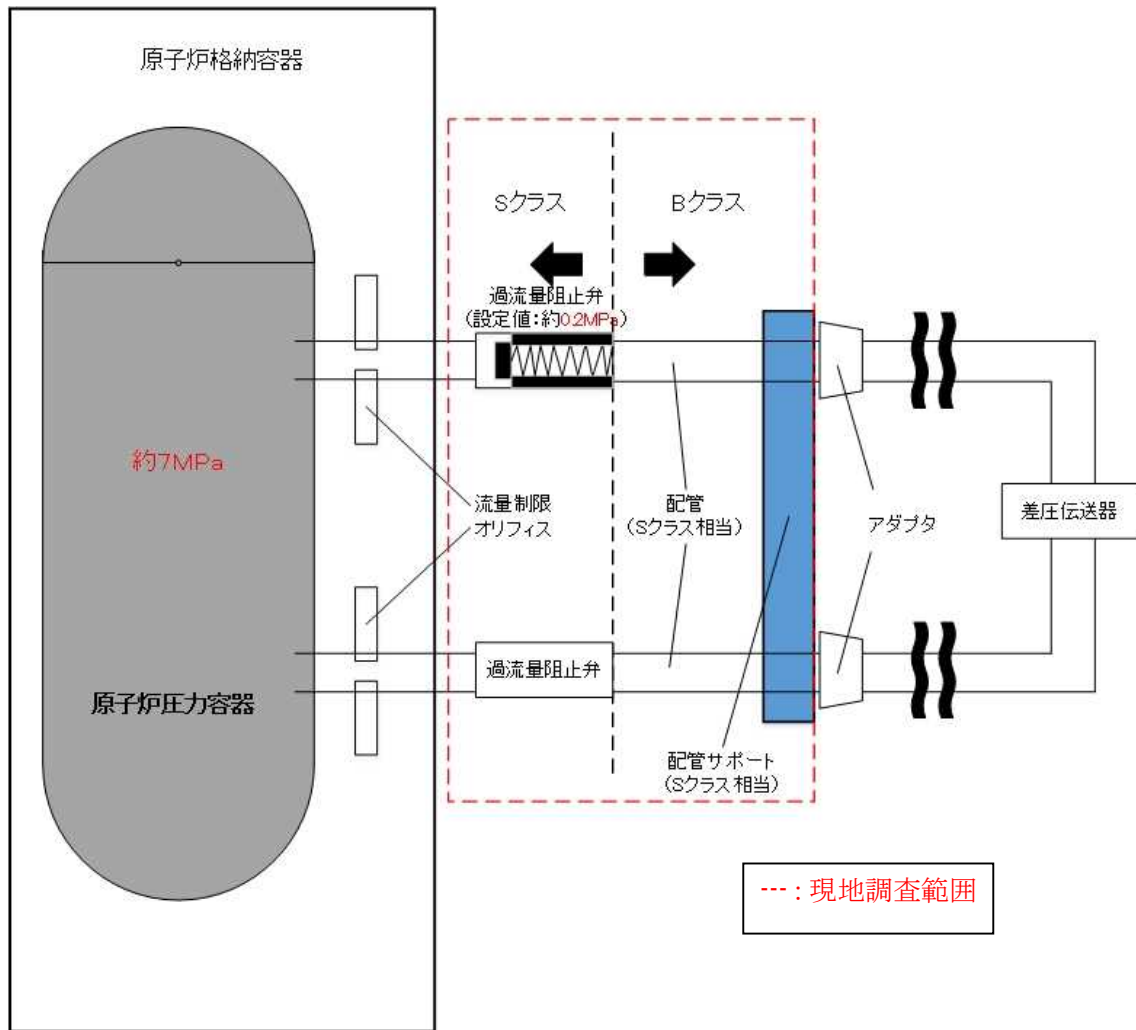

第2図 原子炉圧力容器（上位クラス）に接続する下位クラス計器の計装配管敷設概念図及び現地調査範囲

廃棄物処理建屋内上位クラス施設に接続されている電路ルートについて

1. 上位クラス施設の抽出

廃棄物処理建屋に設置されている上位クラス施設を第1表に示す。

第1表 廃棄物処理建屋内上位クラス施設一覧表

整理番号	6号炉上位クラス施設	整理番号	7号炉上位クラス施設
K6-E142	復水移送ポンプ	K7-E142	復水移送ポンプ
K6-I048	復水貯蔵槽水位 (SA)	K7-I048	復水貯蔵槽水位 (SA)
K6-I049	復水移送ポンプ吐出圧力	K7-I049	復水移送ポンプ吐出圧力

2. 電路ルート

1. で抽出した廃棄物処理建屋内上位クラス施設に接続されている電路のルート図を第1図に示す。第1図の通り、上位クラス施設である廃棄物処理建屋から下位クラス施設に渡って敷設されている電路がないことを確認した。

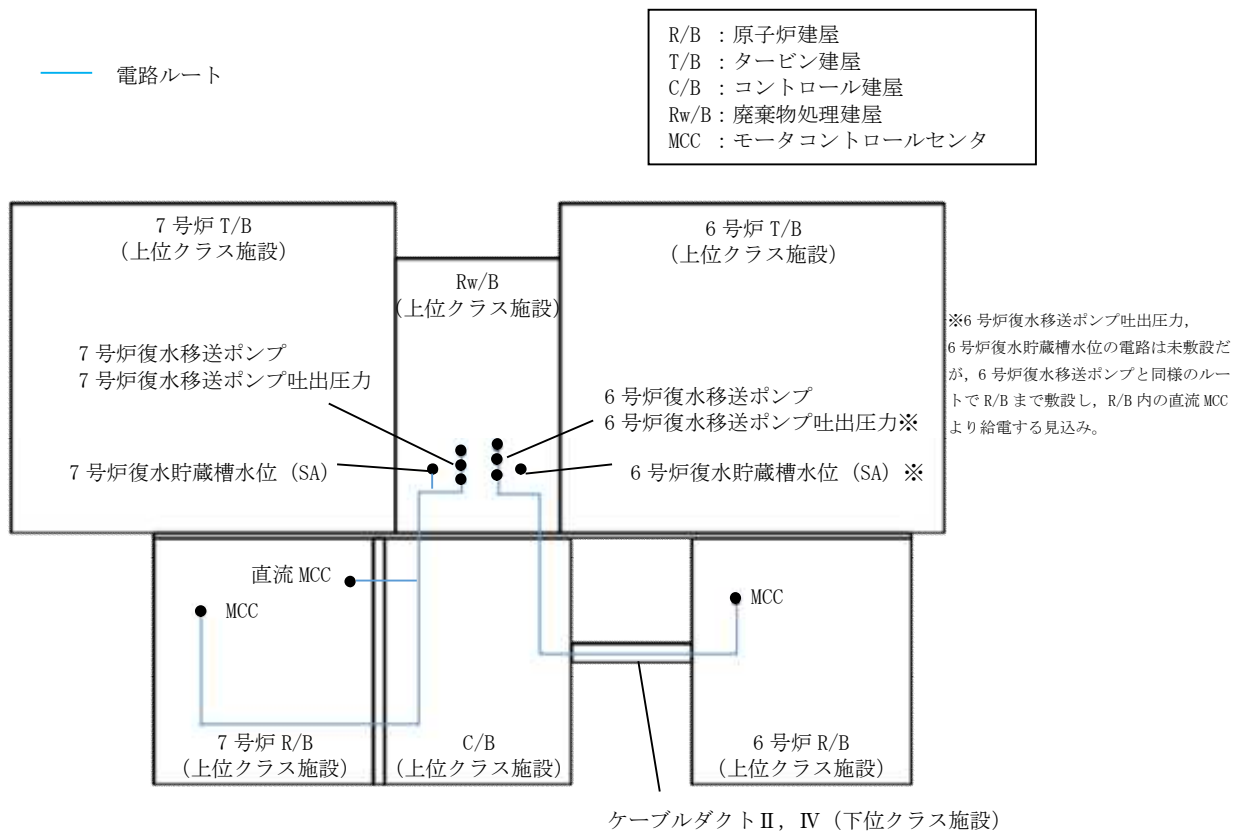

第1図 廃棄物処理建屋内上位クラス施設に接続されている電路ルート図

第一ガスタービン発電機に接続されている電路ルートについて

第一ガスタービン発電機に接続されている電路の概略ルート図を第 1 図に示す。第 1 図の通り、第一ガスタービン発電機に接続されている電路のうち、上位クラス施設と下位クラス施設を渡って敷設されている箇所は、第一ガスタービン発電機基礎と第一ガスタービン発電機用ケーブルダクト間、第一ガスタービン発電機用ケーブルダクトと 7 号炉タービン建屋間、第一ガスタービン発電機用ケーブルダクトと 7 号炉タービン建屋間、コントロール建屋とケーブルダクトⅢ間、及びケーブルダクトⅡと 6 号炉原子炉建屋間であることを確認した。

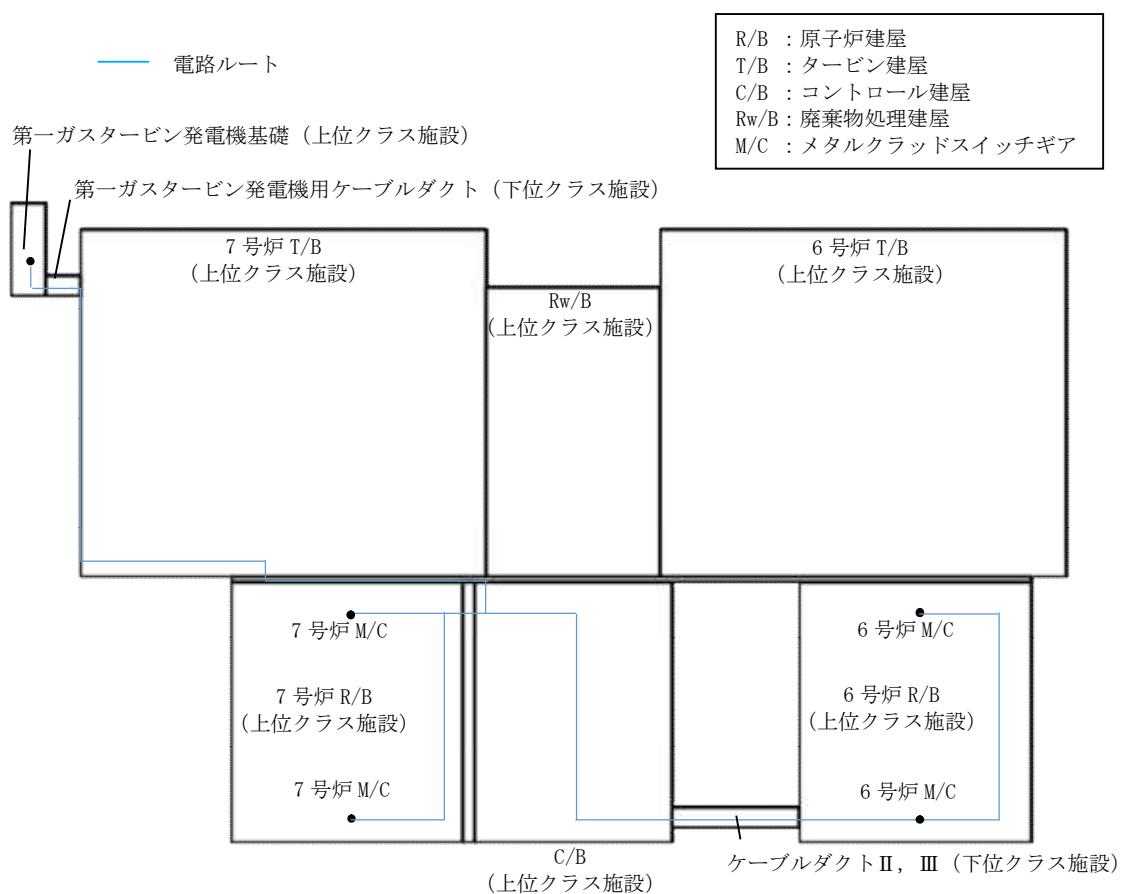

第 1 図 第一ガスタービン発電機に接続されている電路概略ルート図

上位クラス施設と隔離されずに接続する下位クラスベント配管の閉塞影響について

1. 概要

上位クラス施設と隔離されずに接続する下位クラスベント配管に対して他の下位クラス施設の波及的影響による閉塞の影響を検討する。

2. 評価方法

本文第 5-3 図及び第 5-4 図のフローの「上位クラス施設」を「上位クラス施設と隔離されずに接続する下位クラスベント配管」, 「下位クラス施設」を「上位クラス施設と隔離されずに接続する下位クラスベント配管以外の下位クラス施設」と読み替えて損傷, 転倒及び落下等による影響評価を実施する。評価対象の上位クラス施設と隔離されずに接続する下位クラスベント配管を第 1 表に示す。なお, 上位クラス施設と隔離されずに接続する下位クラスベント配管のうち上位クラス施設近傍にのみ敷設される配管は上位クラスの現地調査にて確認しているため, 本検討対象からは除外している。

第 1 表 上位クラス施設と隔離されずに接続する下位クラスベント配管

整理番号	6号炉 下位クラスベント配管	設置場所	整理番号	7号炉 下位クラスベント配管	設置場所
K6-M001	非常用ディーゼル発電設備ディーゼル機関 ミスト管	R/B	K7-M001	非常用ディーゼル発電設備ディーゼル機関 ミスト管	R/B
K6-M002	非常用ディーゼル発電設備燃料ディタンク ミスト管	R/B	K7-M002	非常用ディーゼル発電設備燃料ディタンク ミスト管	R/B
K6-M003	非常用ディーゼル発電設備潤滑油補給タンク ミスト管	R/B	K7-M003	非常用ディーゼル発電設備潤滑油補給タンク ミスト管	R/B

3. 評価結果

上位クラス施設と隔離されずに接続する下位クラスベント配管に対して波及的影響を及ぼすおそれのある下位クラス施設の有無を添付資料 1-1 の「上位クラス施設」を「上位クラス施設と隔離されずに接続する下位クラスベント配管」, 「下位クラス施設」を「上位クラス施設と隔離されずに接続する下位クラスベント配管以外の下位クラス施設」と読み替え, 現地調査にて確認した。評価結果を第 2-1 表及び第 2-2 表に, 現場の状況写真を第 1-1 図～第 1-4 図に示す。上位クラス施設と隔離されずに接続する下位クラスベント配管に対して, 他の下位クラス施設の損傷, 転倒及び落下等により波及的影響を及ぼすおそれがないことを確認した。

第 2-1 表 6 号炉下位クラスベント配管へ波及的影響を及ぼすおそれのある下位クラス施設

整理 番号	6号炉 下位クラスベント配管	波及的影響を及ぼすおそれのある下位クラス施設	波及的影響のおそれ (○：有，×：無)	備考
			損傷・転倒・落下	
K6-M001	非常用ディーゼル発電設備ディーゼル機関 ミスト管	—	×	
K6-M002	非常用ディーゼル発電設備燃料ディタンク ミスト管	—	×	
K6-M003	非常用ディーゼル発電設備潤滑油補給タンク ミスト管	—	×	

第 2-2 表 7 号炉下位クラスベント配管へ波及的影響を及ぼすおそれのある下位クラス施設

整理 番号	7号炉 下位クラスベント配管	波及的影響を及ぼすおそれのある下位クラス施設	波及的影響のおそれ (○：有，×：無)	備考
			損傷・転倒・落下	
K7-M001	非常用ディーゼル発電設備ディーゼル機関 ミスト管	—	×	
K7-M002	非常用ディーゼル発電設備燃料ディタンク ミスト管	—	×	
K7-M003	非常用ディーゼル発電設備潤滑油補給タンク ミスト管	—	×	

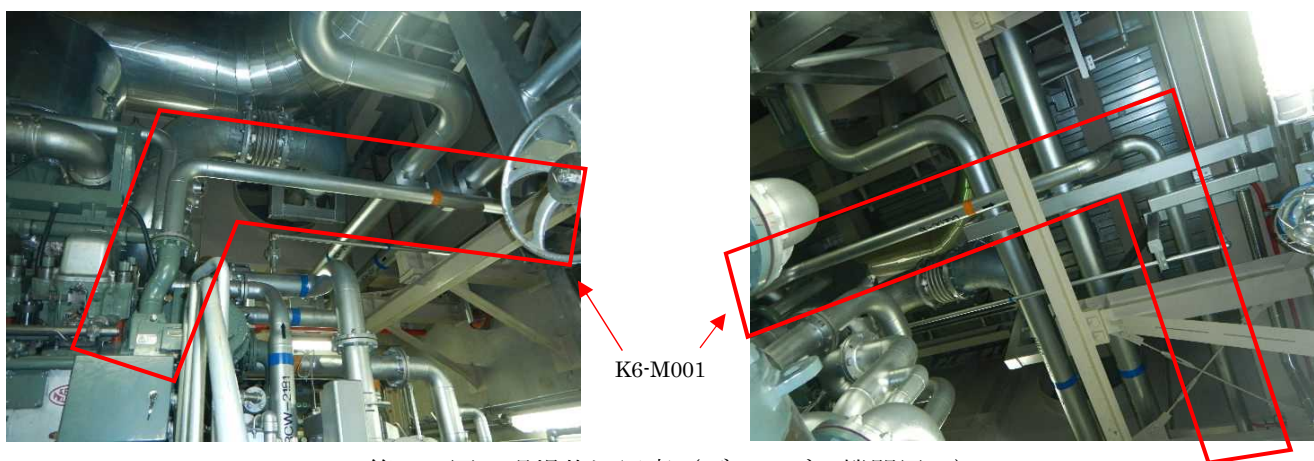

第 1-1 図 現場状況写真（ディーゼル機関周辺）



第 1-2 図 現場状況写真 (燃料ディタンク周辺)

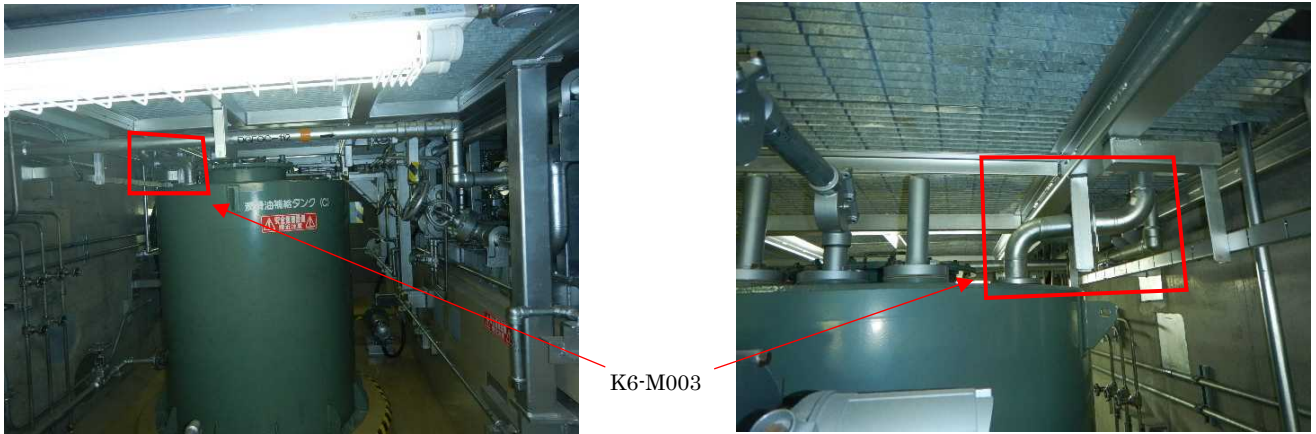

第 1-3 図 現場状況写真 (潤滑油補給タンク周辺)

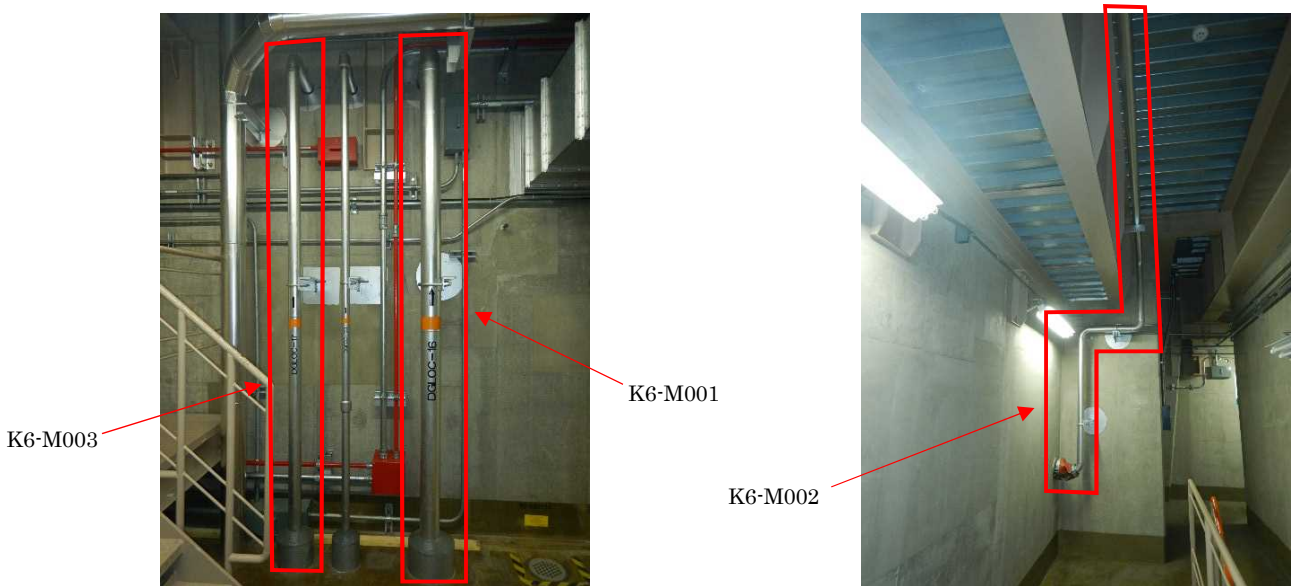

第 1-4 図 現場状況写真 (配管敷設状況)

※上位クラス施設に対する波及的影響検討の現地調査結果は、影響のおそれがある場合のみ詳細な記録を残している

5号炉原子炉建屋内緊急時対策所関連施設の波及的影響検討について

1. 検討対象

「柏崎刈羽原子力発電所 6号及び7号炉 重大事故等対処設備について(補足説明資料)(5号炉原子炉建屋内緊急時対策所)(平成29年2月9日,第441回審査会合資料1-2-3)」に記載している5号炉原子炉建屋内緊急時対策所関連の重大事故対処設備のうち,波及的影響の検討対象となる施設を抽出した。緊急時対策所が3号炉原子炉建屋内から5号炉原子炉建屋内に変更したことに伴い,波及的影響の検討対象から削除した施設を第1表に,追加した施設を第2表に示す。

第1表 波及的影響検討対象から削除した3号炉原子炉建屋内緊急時対策所関連施設

旧整理番号※	上位クラス施設	設置場所
共-O001	閉止板	建屋外(荒浜側)
共-O002	止水壁	建屋外(荒浜側)
共-O008	3号炉原子炉建屋内緊急時対策所用電源車	建屋外(荒浜側)
共-O009	3号炉原子炉建屋内緊急時対策所用負荷変圧器	建屋外(荒浜側)
共-O013	3号炉原子炉建屋内緊急時対策所	建屋外(荒浜側)
共-O016	荒浜側防潮堤	建屋外(荒浜側)
共-O017	荒浜側取水路	建屋外(荒浜側)
共-O018	荒浜側放水路	建屋外(荒浜側)
共-O019	荒浜側放水庭	建屋外(荒浜側)
共-V001	3号炉原子炉建屋内緊急時対策所中央制御室非常時外気取入れ隔離ダンパ	3号炉原子炉建屋内
共-V002	3号炉原子炉建屋内緊急時対策所中央制御室排気隔離ダンパ	3号炉原子炉建屋内
共-V003	3号炉原子炉建屋内緊急時対策所中央制御室外気取入れ隔離ダンパ	3号炉原子炉建屋内
共-B001	3号炉原子炉建屋内緊急時対策所用交流分電盤	3号炉原子炉建屋内
共-I001	3号炉原子炉建屋内緊急時対策所無線連絡設備	3号炉原子炉建屋内

※ 「柏崎刈羽原子力発電所 6号及び7号炉 地震による損傷の防止について(補足説明資料)」(平成28年8月30日,第395回審査会合資料1)の記載に対応

第 2 表 波及的影響検討対象として追加した 5 号炉原子炉建屋内緊急時対策所関連施設

整理番号	上位クラス施設	設置場所
共-O011	5 号炉原子炉建屋内緊急時対策所 (5 号炉原子炉建屋)	建屋外 (大湊側)
共-O012	5 号炉原子炉建屋内緊急時対策所用無線連絡設備	建屋外 (大湊側)
共-E002	5 号炉原子炉建屋内緊急時対策所 (対策本部) 陽圧化装置配管	5 号炉原子炉建屋内
共-E003	5 号炉原子炉建屋内緊急時対策所 (対策本部) 二酸化炭素吸収装置	5 号炉原子炉建屋内
共-E004	5 号炉原子炉建屋内高気密室 (対策本部)	5 号炉原子炉建屋内
共-E005	5 号炉原子炉建屋内緊急時対策所 (待機場所) 陽圧化装置配管	5 号炉原子炉建屋内
共-B001	5 号炉原子炉建屋内緊急時対策所用負荷変圧器	5 号炉原子炉建屋内
共-B002	5 号炉原子炉建屋内緊急時対策所用交流分電盤	5 号炉原子炉建屋内
共-I001	5 号炉原子炉建屋内緊急時対策所用無線連絡設備	5 号炉原子炉建屋内

2. 影響評価方法

第 2 表の検討対象に対して、設置場所に応じ、本文 5 項に示す通りの検討を行う。建屋外施設であれば、本文の第 5-1 図、第 5-2 図及び第 5-4 図のフローに、建屋内施設であれば本文の第 5-2 図及び第 5-3 図のフローに従い、上位クラス施設に対する下位クラス施設の波及的影響を検討する。

なお、緊急時対策所が 3 号炉原子炉建屋内から 5 号炉原子炉建屋内に変更したことに伴い、荒浜側防潮堤及び 3 号炉原子炉建屋 (3 号炉原子炉建屋内緊急時対策所) が下位クラス施設となったが、第 1 図に示す通り、波及的影響のおそれのある施設としないことを確認している。荒浜側防潮堤及び 3 号炉原子炉建屋から最も近い上位クラス施設として第一ガスタービン発電機等があるが、荒浜側防潮堤及び 3 号炉原子炉建屋から十分な離隔を有している。

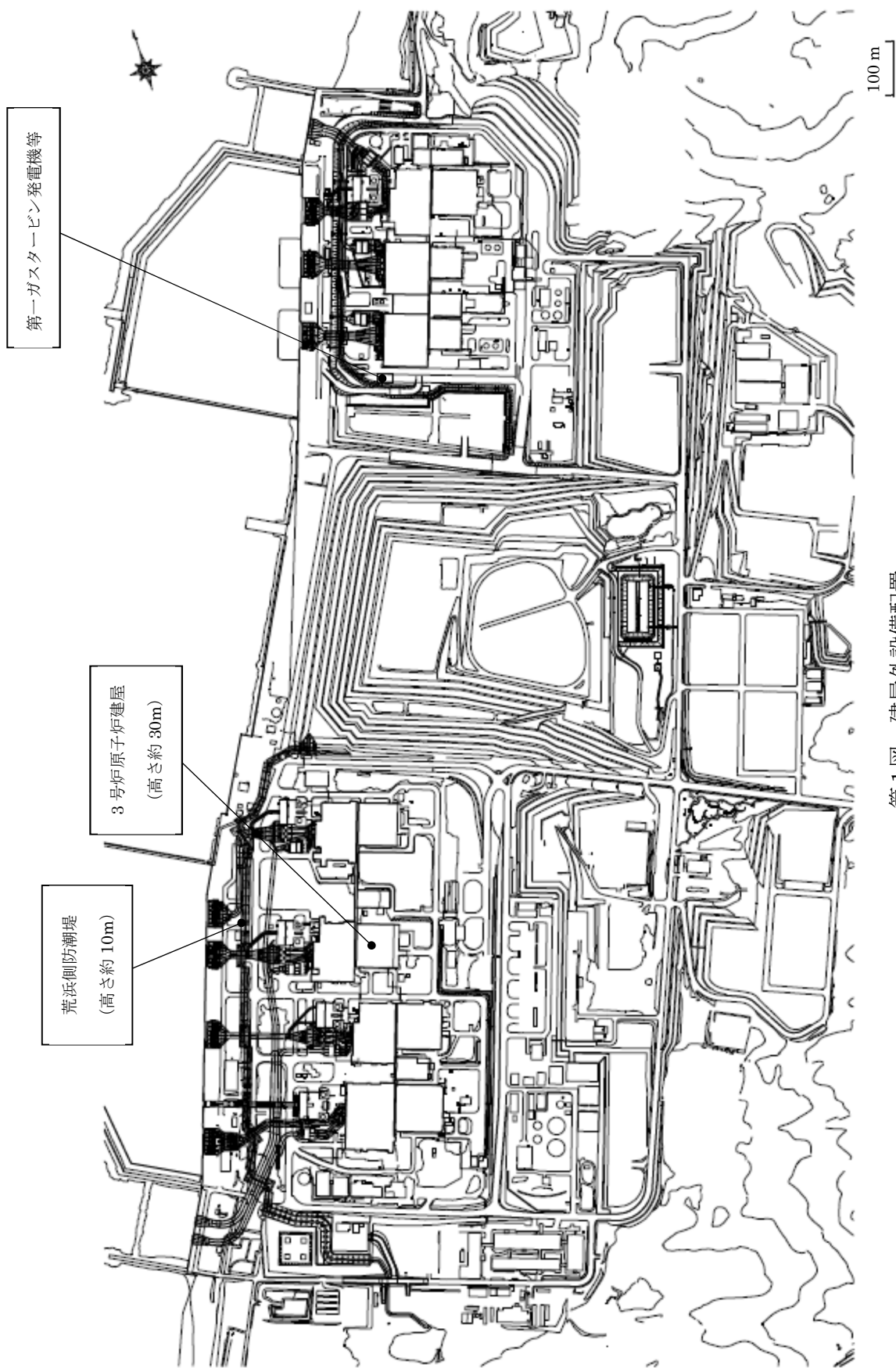

第1図 建屋外設備配置

3. 影響評価進捗状況

5号炉原子炉建屋内緊急時対策所関連施設の影響評価進捗状況を第3表に示す。

第3表 5号炉原子炉建屋内緊急時対策所関連施設の影響評価進捗状況

整理番号	上位クラス施設	設置場所	配置設計	波及的影響検討		
				相対変位又は不等沈下※1	接続部における相互影響※2	損傷、転倒及び落下※3
共-O011	5号炉原子炉建屋内緊急時対策所(5号炉原子炉建屋)	建屋外(大湊側)	設置済	・波及的影響を与えるおそれのある下位クラス施設を抽出済 ・評価については工認で実施	—	・波及的影響を与えるおそれのある下位クラス施設を抽出済 ・評価については工認で実施
共-O012	5号炉原子炉建屋内緊急時対策所用無線連絡設備	建屋外(大湊側)	設置予定場所決定済	・波及的影響を与えるおそれのある下位クラス施設が無いことを確認済	・設計上の考慮がなされることを確認済	・波及的影響を与えるおそれのある下位クラス施設を抽出済 ・評価については工認で実施
共-E002	5号炉原子炉建屋内緊急時対策所(対策本部)陽圧化装置配管	5号炉原子炉建屋内	設置予定場所決定済	—	・波及的影響を与えないような設備構成となることを確認済	・波及的影響を与えるおそれのある下位クラス施設が無いことを確認済
共-E003	5号炉原子炉建屋内緊急時対策所(対策本部)二酸化炭素吸収装置	5号炉原子炉建屋内	設置予定場所決定済	—	・接続部なしとなることを確認済	・波及的影響を与えるおそれのある下位クラス施設が無いことを確認済
共-E004	5号炉原子炉建屋内高気密室(対策本部)	5号炉原子炉建屋内	設置予定場所決定済	—	・接続部なしとなることを確認済	・波及的影響を与えるおそれのある下位クラス施設が無いことを確認済
共-E005	5号炉原子炉建屋内緊急時対策所(待機場所)陽圧化装置配管	5号炉原子炉建屋内	設置予定場所決定済	—	・波及的影響を与えないような設備構成となることを確認済	・波及的影響を与えるおそれのある下位クラス施設が無いことを確認済
共-B001	5号炉原子炉建屋内緊急時対策所用負荷変圧器	5号炉原子炉建屋内	設置予定場所決定済	—	・設計上の考慮がなされることを確認済	・波及的影響を与えるおそれのある下位クラス施設が無いことを確認済
共-B002	5号炉原子炉建屋内緊急時対策所用交流分電盤	5号炉原子炉建屋内	設置予定場所決定済	—	・設計上の考慮がなされることを確認済	・波及的影響を与えるおそれのある下位クラス施設が無いことを確認済
共-I001	5号炉原子炉建屋内緊急時対策所用無線連絡設備	5号炉原子炉建屋内	設置予定場所決定済	—	・設計上の考慮がなされることを確認済	・波及的影響を与えるおそれのある下位クラス施設が無いことを確認済

※1 本文第6-1-3表、第6-1-5表及び第6-1-7表に検討結果を記載

※2 本文第6-2-3表、第6-2-6表及び第6-2-9表に検討結果を記載

※3 本文第6-3-3表、第6-4-3表及び第6-4-6表に検討結果を記載